

Q+ INVERTER 10-12



 **OLIMPIA
SPLENDID**
NUOVI SISTEMI USER FRIENDLY

ISTRUZIONI PER INSTALLAZIONE, USO E MANUTENZIONE **I**

INSTRUCTIONS FOR INSTALLATION, USE AND MAINTENANCE **GB**

INSTRUCTIONS POUR L'INSTALLATION, L'EMPLOI ET L'ENTRETIEN **F**

HANDBUCH FÜR INSTALLATION, GEBRAUCH UND WARTUNG **D**

INSTRUCCIONES PARA LA INSTALACIÓN, USO Y MANTENIMIENTO **E**

MANUAL DE INSTALAÇÃO INSTRUÇÕES DE USO E MANUTENÇÃO **P**

ΕΓΧΕΙΡΙΔΙΟ ΟΔΗΓΙΩΝ ΤΟΠΟΘΕΤΗΣΗΣ ΚΑΙ ΧΡΗΣΗΣ **GR**

| | I | GB | F | D |
|----|--|---|---|---|
| 6 | 1 GENERALITÀ | 1 GENERAL INFORMATION | 1 GENERALITES | 1 ALLGEMEINES |
| 6 | 1.1 INFORMAZIONI GENERALI | 1.1 GENERAL INFORMATION | 1.1 INFORMATIONS GENERALES | 1.1 ALLGEMEINE INFORMATIONEN |
| 12 | 1.2 SIMBOLOGIA | 1.2 SYMBOLS | 1.2 SYMBOLOGIE | 1.2 BILDSYMBOLS |
| 12 | 1.2.1 Pittogrammi redazionali | 1.2.1 Editorial pictograms | 1.2.1 Pictogrammes rédactionnels | 1.2.1 Bildsymbole |
| 12 | 1.2.2 Pittogrammi relativi alla sicurezza | 1.2.2 Safety pictograms | 1.2.2 Pictogrammes concernant la sécurité | 1.2.2 Bildsymbole zur Sicherheit |
| 14 | 1.3 USO PREVISTO | 1.3 PROPER USE | 1.3 UTILISATION PRÉVUE | 1.3 VORGESEHENER GEBRAUCH |
| 14 | 1.4 ZONE DI RISCHIO | 1.4 HAZARDOUS ZONES | 1.4 ZONES À RISQUE | 1.4 GEFAHREBEREICHE |
| 16 | 1.5 AVVERTENZE | 1.5 WARNINGS | 1.5 AVERTISSEMENTS | 1.5 HINWEISE |
| 18 | 1.6 RICEVIMENTO E DISIMBALLO | 1.6 RECEIPT AND UNPACKING | 1.6 RÉCEPTION ET DÉBALLAGE | 1.6 ERHALT UND AUSPACKEN DES GERÄTES |
| 20 | 1.7 ELENCO COMPONENTI A CORREDO | 1.7 LIST OF ACCESSORIES SUPPLIED | 1.7 LISTE DES COMPOSANTS NECESSAIRES FOURNIS | 1.7 VERZEICHNIS DER MITGELIEFERTEN KOMPONENTEN |
| 20 | 1.7.1 Imballo unità esterna | 1.7.1 Packing of outside unit | 1.7.1 Emballage unité extérieure | 1.7.1 Verpackung (Außeneinheit) |
| 20 | 1.7.2 Imballo unità esterna | 1.7.2 Packing of inside unit | 1.7.2 Emballage unité intérieure | 1.7.2 Verpackung (Inneneinheit) |
| 20 | 1.8 IMMAGAZZINAMENTO | 1.8 STORAGE | 1.8 STOCKAGE | 1.8 LAGERUNG |
| 22 | 2 INSTALLAZIONE | 2 INSTALLATION | 2 INSTALLATION | 2 INSTALLATION |
| 22 | 2.1 MODALITÀ DI INSTALLAZIONE | 2.1 INSTRUCTIONS FOR INSTALLATION | 2.1 MODE D'INSTALLATION | 2.1 INSTALLATIONS-BESTIMMUNGEN |
| 22 | 2.2 SCELTA DELLA POSIZIONE DELL'UNITÀ INTERNA | 2.2 SELECTION OF POSITION OF THE INSIDE UNIT | 2.2 CHOIX DE LA POSITION DE L'UNITÉ INTERIEURE | 2.2 POSITIONIERUNG DER INNENEINHEIT |
| 24 | 2.3 MONTAGGIO DELL'UNITÀ INTERNA | 2.3 INSTALLATION OF THE INSIDE UNIT | 2.3 MONTAGE DE L'UNITÉ INTERIEURE | 2.3 MONTAGE DER INNENEINHEIT |
| 24 | 2.3.1 Montaggio della piastra di fissaggio | 2.3.1 Installation of fastening plate | 2.3.1 Montage de la plaque de fixation | 2.3.1 Montage der Befestigungs-platte |
| 24 | 2.3.2 Realizzare il foro delle tubature con un trapano con punta 70 mm | 2.3.2 Drill the piping hole with 70 mm diameter hole-core drill | 2.3.2 Réaliser le trou des tuyaux à l'aide d'une perceuse avec foret de 70 mm | 2.3.2 Ausführung der Rohrleitungsbohrung mit einem 70-mm-Bohrer |
| 26 | 2.3.3 Montaggio unità interna | 2.3.3 Installation of inside unit | 2.3.3 Montage de l'unité intérieure | 2.3.3 Montage der Inneneinheit |
| 32 | 2.4 MONTAGGIO UNITÀ ESTERNA | 2.4 INSTALLATION OF OUTSIDE UNIT | 2.4 MONTAGE DE L'UNITÉ EXTERIEURE | 2.4 MONTAGE DER AUSSENEINHEIT |
| 32 | 2.4.1 Scelta della posizione dell'unità esterna | 2.4.1 Selection of position for outside unit | 2.4.1 Choix de la position de l'unité extérieure | 2.4.1 Positionierung der Außeneinheit |
| 36 | 2.4.2 Avvertenze di montaggio | 2.4.2 Instructions for installation | 2.4.2 Précautions pour le montage | 2.4.2 Hinweise zur Montage |
| 38 | 2.4.3 Montaggio unità esterna | 2.4.3 Installation of outside unit | 2.4.3 Montage unité extérieure | 2.4.3 Montage der Außeneinheit |
| 40 | 2.4.4 Connessione tubi dell'unità esterna | 2.4.4 Outdoor unit pipes connection | 2.4.4 Connexion des tubes à l'unité extérieure | 2.4.4 Anschluss der Rohre an die Außeneinheit |
| 42 | 2.4.5 Prove e verifiche | 2.4.5 Tests and inspection | 2.4.5 Essais et vérifications | 2.4.5 Überprüfungen |
| 44 | 2.4.6 Vuoto impianto | 2.4.6 System vacuum | 2.4.6 Mise sous vide de l'installation | 2.4.6 Vakuumzeugung in der Anlage |
| 44 | 2.4.7 Riempimento impianto | 2.4.7 Filling the system | 2.4.7 Remplissage de l'installation | 2.4.7 Füllung der Anlage |
| 46 | 2.5 ALLACCIAMENTI ELETTRICI E ALIMENTAZIONE ELETTRICA | 2.5 ELECTRICAL CONNECTIONS AND POWER SUPPLY | 2.5 BRANCHEMENTS ELECTRIQUES ET ALIMENTATION ELECTRIQUE | 2.5 ELEKTRISCHER ANSCHLUSS UND ELEKTRISCHE STROMVERSORGUNG |
| 50 | 2.6 CONSEGNA DELL'IMPIANTO | 2.6 DELIVERY OF THE SYSTEM | 2.6 LIVRAISON DE L'INSTALLATION À L'UTILISATEUR | 2.6 ÜBERGABE DER ANLAGE |
| 52 | 3 USO E MANUTENZIONE (parte utente) | 3 USE AND MAINTENANCE (by user) | 3 MODE D'EMPLOI ET ENTRETIEN (partie utilisateur) | 3 BEDIENUNG UND WARTUNG (Benutzer) |
| 52 | 3.1 COMPONENTI DEL SISTEMA | 3.1 COMPONENTS OF THE SYSTEM | 3.1 COMPOSANTS DU SYSTEME | 3.1 SYSTEMKOMPONENTEN |
| 54 | 3.2 DISPLAY DEL CONDIZIONATORE D'ARIA | 3.2 AIR-CONDITIONER INDICATOR DISPLAY | 3.2 AFFICHAGE DE SIGNALISATION DU CLIMATISEUR | 3.2 DISPLAY DES KLIMAGERÄTES |
| 54 | 3.2.1 Avvio di emergenza | 3.2.1 Emergent start | 3.2.1 Démarrage d'urgence | 3.2.1 Not-Start |
| 56 | 3.3 USO DEL TELECOMANDO | 3.3 USE OF THE REMOTE CONTROL | 3.3 MODE D'EMPLOI DE LA TELECOMMANDE | 3.3 BENUTZUNG DER FERNBEDIENUNG |

| | |
|----------|---|
| 1 | PARTE GENERAL |
| 1.1 | INFORMACIONES GENERALES |
| 1.2 | SIMBOLOGÍA |
| 1.2.1 | Pictogramas informativos |
| 1.2.2 | Pictogramas relativos a la seguridad |
| 1.3 | USO PREVISTO |
| 1.4 | ZONAS DE RIESGO |
| 1.5 | ADVERTENCIAS |
| 1.6 | RECEPCIÓN Y DESEMBALAJE |
| 1.7 | LISTA DE COMPONENTES DEL EQUIPAMIENTO BASE |
| 1.7.1 | Embalaje de la unidad externa |
| 1.7.2 | Embalaje de la unidad interna |
| 1.8 | ALMACENAMIENTO |
| 2 | INSTALACIÓN |
| 2.1 | MODALIDAD DE LA INSTALACIÓN |
| 2.2 | ELECCIÓN DE LA POSICIÓN DE LA UNIDAD INTERNA |
| 2.3 | MONTAJE DE LA UNIDAD INTERNA |
| 2.3.1 | Montaje de la placa de sujeción |
| 2.3.2 | Haga el orificio para las tuberías utilizando un taladro con una punta de 70 mm |
| 2.3.3 | Montaje de la unidad interna |
| 2.4 | MONTAJE DE LA UNIDAD EXTERNA |
| 2.4.1 | Elección de la posición de la unidad externa |
| 2.4.2 | Advertencias de montaje |
| 2.4.3 | Montaje de la unidad externa |
| 2.4.4 | Conexión de los tubos a la unidad externa |
| 2.4.5 | Pruebas y verificaciones |
| 2.4.6 | Puesta en vacío de la instalación |
| 2.4.7 | Llenado de la instalación |
| 2.5 | CONEXIONES ELÉCTRICAS Y ALIMENTACIÓN ELÉCTRICA |
| 2.6 | ENTREGA DE LA INSTALACIÓN |
| 3 | USO Y MANTENIMIENTO (parte usuario) |
| 3.1 | COMPONENTES DEL SISTEMA |
| 3.2 | DISPLAY DE SEÑALIZACIÓN DEL CLIMATIZADOR |
| 3.2.1 | Encendido de emergencia |
| 3.3 | USO DEL MANDO A DISTANCIA |

| | |
|----------|---|
| 1 | GENERALIDADES |
| 1.1 | INFORMAÇÕES GERAIS |
| 1.2 | SIMBOLOGIA |
| 1.2.1 | Pictogramas redaccionais |
| 1.2.2 | Pictogramas relativos à segurança |
| 1.3 | USO PREVISTO |
| 1.4 | ZONAS A RISCO |
| 1.5 | ADVERTÊNCIAS |
| 1.6 | RECEBIMENTO E DESEMBALAGEM |
| 1.7 | LISTA DE COMPONENTES FORNECIDOS |
| 1.7.1 | Embalagem da unidade externa |
| 1.7.2 | Embalagem da unidade interna |
| 1.8 | ARMAZENAGEM |
| 2 | INSTALAÇÃO |
| 2.1 | MODALIDADE DE INSTALAÇÃO |
| 2.2 | ESCOLHA DA POSIÇÃO DA UNIDADE INTERNA |
| 2.3 | MONTAGEM DA UNIDADE INTERNA |
| 2.3.1 | Montagem da placa de fixação |
| 2.3.2 | Efectuar o furo das tubagens com uma broca de 70 mm |
| 2.3.3 | Montagem da unidade interna |
| 2.4 | MONTAGEM DA UNIDADE EXTERNA |
| 2.4.1 | Escolha da posição da unidade externa |
| 2.4.2 | Advertências de montagem |
| 2.4.3 | Montagem da unidade externa |
| 2.4.4 | Conexão dos tubos à unidade externa |
| 2.4.5 | Provas e verificações |
| 2.4.6 | Sistema de vácuo |
| 2.4.7 | Enchimento da máquina |
| 2.5 | LIGAÇÕES ELÉCTRICAS E ALIMENTAÇÃO ELÉCTRICA |
| 2.6 | ENTREGA DO APARELHO |
| 3 | USO E MANUTENÇÃO (parte do utilizador) |
| 3.1 | COMPONENTES DO SISTEMA |
| 3.2 | DISPLAY DE ASSINALAÇÃO DO CLIMATIZADOR |
| 3.2.1 | Arranque de emergência |
| 3.3 | USO DO TELECOMANDO |

| | | |
|----------|---|-----------|
| 1 | ΓΕΝΙΚΑ | 7 |
| 1.1 | ΓΕΝΙΚΕΣ ΠΛΗΡΟΦΟΡΙΕΣ | 7 |
| 1.2 | ΣΥΜΒΟΛΑ | 13 |
| 1.2.1 | Εικονογράμματα σύνταξης | 13 |
| 1.2.2 | Εικονογράμματα σχετικά με την ασφάλεια | 13 |
| 1.3 | ΠΡΟΒΛΕΠΟΜΕΝΗ ΧΡΗΣΗ | 15 |
| 1.4 | ΖΩΝΕΣ ΚΙΝΔΥΝΟΥ | 15 |
| 1.5 | ΠΡΟΕΙΔΟΠΟΙΗΣΕΙΣ | 17 |
| 1.6 | ΠΑΡΑΛΑΒΗ ΚΑΙ ΑΝΟΙΓΜΑ ΑΜΠΑΛΑΖ | 18 |
| 1.7 | ΚΑΤΑΛΟΓΟΣ ΠΡΟΜΗΘΕΥΜΕΝΩΝ ΕΞΑΡΤΗΜΑΤΩΝ | 21 |
| 1.7.1 | Αμπαλάζ εξωτερικής μονάδας | 21 |
| 1.7.2 | Αμπαλάζ εσωτερικής μονάδας | 21 |
| 1.8 | ΑΠΟΘΗΚΕΥΣΗ | 21 |
| 2 | ΤΟΠΟΘΕΤΗΣΗ | 23 |
| 2.1 | ΟΔΗΓΙΕΣ ΤΟΠΟΘΕΤΗΣΗΣ | 23 |
| 2.2 | ΕΠΙΛΟΓΗ ΤΗΣ ΘΕΣΗΣ ΤΗΣ ΕΣΩΤΕΡΙΚΗΣ ΜΟΝΑΔΑΣ | 23 |
| 2.3 | ΣΤΕΡΕΩΣΗ ΤΗΣ ΕΣΩΤΕΡΙΚΗΣ ΜΟΝΑΔΑΣ | 25 |
| 2.3.1 | Τοποθέτηση της πλάκας στερέωσης | 25 |
| 2.3.2 | Κάντε την τρύπα των σωληνώσεων με ένα τρυπάνι με μύτη των 70 mm | 25 |
| 2.3.3 | Στερέωση εσωτερικής μονάδας | 27 |
| 2.4 | ΣΤΕΡΕΩΣΗ ΤΗΣ ΕΞΩΤΕΡΙΚΗΣ ΜΟΝΑΔΑΣ | 33 |
| 2.4.1 | Επιλογή της θέσης της εξωτερικής μονάδας | 33 |
| 2.4.2 | Προειδοποιήσεις για την στερέωση | 37 |
| 2.4.3 | Στερέωση εξωτερικής μονάδας | 39 |
| 2.4.4 | Σύνδεση των σωλήνων στην εξωτερική μονάδα | 41 |
| 2.4.5 | Δοκιμές κι έλεγχοι | 43 |
| 2.4.6 | Κενό εγκατάστασης | 45 |
| 2.4.7 | Γέμισμα εγκατάστασης | 45 |
| 2.5 | ΗΛΕΚΤΡΙΚΕΣ ΣΥΝΔΕΣΕΙΣ ΚΑΙ ΗΛΕΚΤΡΙΚΗ ΤΡΟΦΟΔΟΣΙΑ | 47 |
| 2.6 | ΠΑΡΑΔΟΣΗ ΤΗΣ ΕΓΚΑΤΑΣΤΑΣΗΣ | 51 |
| 3 | ΧΡΗΣΗ ΚΑΙ ΣΥΝΤΗΡΗΣΗ (μέρος χρήστη) | 53 |
| 3.1 | ΕΞΑΡΤΗΜΑΤΑ ΤΟΥ ΣΥΣΤΗΜΑΤΟΣ | 53 |
| 3.2 | ΟΘΩΝΗ ΕΝΔΕΙΞΕΩΝ ΚΛΙΜΑΤΙΣΤΙΚΟΥ | 55 |
| 3.2.1 | Εκκίνηση έκτακτης ανάγκης | 55 |
| 3.3 | ΧΡΗΣΗ ΤΟΥ ΤΗΛΕΚΟΝΤΡΟΛ | 57 |

| | I | GB | F | D | | | | |
|----|----------|---|----------|---|--------|--|--------|---|
| 58 | 3.3.1 | Inserimento delle batterie | 3.3.1 | Insertion of batteries | 3.3.1 | Mise en place des piles | 3.3.1 | Einlegen der Batterien |
| 58 | 3.3.2 | Come funziona | 3.3.2 | How to use | 3.3.2 | Fonctionnement du climatiseur | 3.3.2 | Betriebsweise |
| 60 | 3.4 | PREPARAZIONE PRIMA DELL'UTILIZZO | 3.4 | PREPARATION BEFORE USE | 3.4 | PRÉPARATION AVANT L'UTILISATION | 3.4 | VORBEREITUNG VOR DEM BETRIEB |
| 60 | 3.4.1 | Impostazioni del telecomando | 3.4.1 | Remote controller presetting | 3.4.1 | Préréglage de la télécommande | 3.4.1 | Einstellungen der Fernbedienung |
| 60 | 3.4.2 | Preimpostazione per il riavvio automatico | 3.4.2 | Auto restart presetting | 3.4.2 | Présélection de la fonction de redémarrage automatique | 3.4.2 | Voreinstellung für den Automatikstart |
| 62 | 3.5 | DESCRIZIONE DEI PULSANTI DEL TELECOMANDO | 3.5 | REMOTE CONTROL PUSH BUTTONS DESCRIPTION | 3.5 | DESCRIPTION DES BOUTONS DE LA TELECOMMANDE | 3.5 | BESCHREIBUNG DER TASTER AUF DER FERNBEDIENUNG |
| 64 | 3.6 | DESCRIZIONE DEL DISPLAY DEL TELECOMANDO | 3.6 | REMOTE CONTROL DISPLAY DESCRIPTION | 3.6 | DESCRIPTION DE L'AFFICHEUR DE LA TELECOMMANDE | 3.6 | BESCHREIBUNG DES DISPLAYS DER FERNBEDIENUNG |
| 66 | 3.7 | PROGRAMMAZIONE | 3.7 | PROGRAMMING | 3.7 | PROGRAMMATION | 3.7 | PROGRAMMIERUNG |
| 66 | 3.7.1 | Selezione della modalità | 3.7.1 | Selecting mode | 3.7.1 | Sélection du mode | 3.7.1 | Wahl der Betriebsart |
| 66 | 3.7.2 | Modalità ventilatore | 3.7.2 | Fan mode | 3.7.2 | Mode ventilation | 3.7.2 | Betriebsart Ventilator |
| 68 | 3.7.3 | Impostazione della temperatura | 3.7.3 | Setting temperature | 3.7.3 | Réglage de la température | 3.7.3 | Temperatureinstellung |
| 68 | 3.7.4 | Accensione | 3.7.4 | Turning on | 3.7.4 | Mise en marche | 3.7.4 | Einschaltung |
| 70 | 3.7.5 | Direzione del flusso d'aria | 3.7.5 | Airflow direction control | 3.7.5 | Direction du flux d'air | 3.7.5 | Richtung des Luftstroms |
| 72 | 3.7.6 | Modalità START | 3.7.6 | START mode | 3.7.6 | Mode SMART | 3.7.6 | Betriebsart SMART |
| 74 | 3.7.7 | Pulsante orologio | 3.7.7 | Clock button | 3.7.7 | Bouton horloge | 3.7.7 | Uhren-Taster |
| 76 | 3.7.8 | Modalità TIMER | 3.7.8 | TIMER mode | 3.7.8 | Mode TIMER | 3.7.8 | Betriebsart TIMER |
| 78 | 3.7.9 | Modalità SLEEP | 3.7.9 | SLEEP mode | 3.7.9 | Mode SLEEP | 3.7.9 | Betriebsart SLEEP |
| 80 | 3.7.10 | Modalità SUPER | 3.7.10 | SUPER mode | 3.7.10 | Mode SUPER | 3.7.10 | Betriebsart SUPER |
| 82 | 3.8 | MANUTENZIONE E PULIZIA DEL CLIMATIZZATORE | 3.8 | MAINTENANCE AND CLEANING OF THE AIR-CONDITIONER | 3.8 | ENTRETIEN ET NETTOYAGE DU CLIMATISEUR | 3.8 | WARTUNG UND REINIGUNG DES KLIMAGERÄTES |
| 84 | 3.9 | CONSIGLI PER IL RISPARMIO ENERGETICO | 3.9 | RECOMMENDATIONS FOR ENERGY SAVINGS | 3.9 | CONSEILS POUR L'ECONOMIE D'ENERGIE | 3.9 | TIPPS ZUM ENERGIESPAREN |
| 86 | 3.10 | PROTEZIONE | 3.10 | PROTECTION | 3.10 | PROTECTION | 3.10 | SCHUTZ |
| 88 | | ANOMALIE E RIMEDI | | TROUBLESHOOTING | | ANOMALIES ET REMEDES | | STÖRUNGEN UND IHRE BEHEBUNG |
| 92 | | SCHEMI ELETTRICI | | WIRING DIAGRAMS | | SCHEMAS ELECTRIQUES | | ELEKTRISCHE SCHALTPLÄNE |
| 94 | | DATI TECNICI | | SPECIFICATIONS | | DONNEES TECHNIQUES | | TECHNISCHE DATEN |

| | |
|--------|---|
| 3.3.1 | Colocación de las baterías |
| 3.3.2 | Cómo funciona |
| 3.4 | PREPARACIÓN ANTES DEL USO |
| 3.4.1 | Regulaciones del control remoto |
| 3.4.2 | Regulación para el reencendido automático |
| 3.5 | DESCRIPCIÓN DE LOS BOTONES DEL CONTROL REMOTO |
| 3.6 | DESCRIPCIÓN DEL DISPLAY DEL CONTROL REMOTO |
| 3.7 | PROGRAMACIÓN |
| 3.7.1 | Selección del modo de funcionamiento |
| 3.7.2 | Modo ventilador |
| 3.7.3 | Regulación de la temperatura |
| 3.7.4 | Encendido |
| 3.7.5 | Dirección del flujo de aire |
| 3.7.6 | Modo START |
| 3.7.7 | Botón reloj |
| 3.7.8 | Modo TIMER |
| 3.7.9 | Modo SLEEP |
| 3.7.10 | Modo SUPER |
| 3.8 | MANTENIMIENTO Y LIMPIEZA DEL CLIMATIZADOR |
| 3.9 | CONSEJOS PARA EL AHORRO DE ENERGÍA |
| 3.10 | PROTECCIÓN |

ANOMALÍAS Y SOLUCIONES
ESQUEMAS ELÉCTRICOS
DATOS TÉCNICOS

| | |
|--------|---|
| 3.3.1 | <i>Introdução das pilhas</i> |
| 3.3.2 | <i>Come funciona</i> |
| 3.4 | <i>PREPARAÇÃO ANTES DA UTILIZAÇÃO</i> |
| 3.4.1 | <i>Programações do Telecomando</i> |
| 3.4.2 | <i>Pré-programação para o arranque automático</i> |
| 3.5 | <i>DESCRIÇÃO DOS BOTÕES DO TELECOMANDO</i> |
| 3.6 | <i>DESCRIÇÃO DO VISOR DO TELECOMANDO</i> |
| 3.7 | <i>PROGRAMAÇÃO</i> |
| 3.7.1 | <i>Seleção da modalidade</i> |
| 3.7.2 | <i>Modalidade ventilador</i> |
| 3.7.3 | <i>Programação da temperatura</i> |
| 3.7.4 | <i>Acendimento</i> |
| 3.7.5 | <i>Direção do fluxo de ar</i> |
| 3.7.6 | <i>Modalidade START</i> |
| 3.7.7 | <i>Botão do relógio</i> |
| 3.7.8 | <i>Modalidade TIMER</i> |
| 3.7.9 | <i>Modalidade SLEEP</i> |
| 3.7.10 | <i>Modalidade SUPER</i> |
| 3.8 | <i>MANUTENÇÃO E LIMPEZA DO CLIMATIZADOR</i> |
| 3.9 | <i>CONSIGLI PER IL RISPARMIO ENERGETICO</i> |
| 3.10 | <i>PROTECÇÃO</i> |

ANOMALIAS E SOLUÇÕES
ESQUEMAS ELÉCTRICOS
DADOS TÉCNICOS

| | | |
|--------|---|-----------|
| 3.3.1 | Τοποθέτηση των μπαταριών | 59 |
| 3.3.2 | Πως λειτουργεί | 59 |
| 3.4 | ΠΡΟΕΤΟΙΜΑΣΙΑ ΠΡΙΝ ΑΠΟ ΤΗ ΧΡΗΣΗ | 61 |
| 3.4.1 | Καθορισμοί του Τηλεχειριστήριου | 61 |
| 3.4.2 | Προκαθορισμός για την αυτόματη επανεκκίνηση | 61 |
| 3.5 | ΠΕΡΙΓΡΑΦΗ ΤΩΝ ΠΛΗΚΤΡΩΝ ΤΟΥ ΤΗΛΕΧΕΙΡΙΣΤΗΡΙΟΥ | 63 |
| 3.6 | ΠΕΡΙΓΡΑΦΗ ΤΟΥ DISPLAY ΤΟΥ ΤΗΛΕΧΕΙΡΙΣΤΗΡΙΟΥ | 65 |
| 3.7 | ΠΡΟΓΡΑΜΜΑΤΙΣΜΟΣ | 67 |
| 3.7.1 | επιλογή του τροπού λειτουργίας | 67 |
| 3.7.2 | Λειτουργία ανεμιστήρα | 67 |
| 3.7.3 | Καθορισμός της θερμοκρασίας | 69 |
| 3.7.4 | Ενεργοποίηση | 69 |
| 3.7.5 | Κατεύθυνση της ροής του αέρα | 71 |
| 3.7.6 | Λειτουργία SMART | 73 |
| 3.7.7 | Πλήκτρο ρολογιού | 75 |
| 3.7.8 | Λειτουργία TIMER | 77 |
| 3.7.9 | Λειτουργία SLEEP | 79 |
| 3.7.10 | Λειτουργία SUPER | 81 |
| 3.8 | ΣΥΝΤΗΡΗΣΗ ΚΑΙ ΚΑΘΑΡΙΟΤΗΤΑ ΤΟΥ ΚΛΙΜΑΤΙΣΤΙΚΟΥ | 83 |
| 3.9 | ΣΥΜΒΟΥΛΕΣ ΓΙΑ ΤΗΝ ΕΞΟΙΚΟΝΟΜΗΣΗ ΕΝΕΡΓΕΙΑΣ | 85 |
| 3.10 | ΠΡΟΣΤΑΣΙΑ | 87 |

ΑΝΩΜΑΛΕΣ ΚΑΙ ΛΥΣΕΙΣ
ΗΛΕΚΤΡΙΚΑ ΣΧΕΔΙΑ
ΤΕΧΝΙΚΑ ΧΑΡΑΚΤΗΡΙΣΤΙΚΑ

GENERALITÀ

1
1.1

Desideriamo innanzitutto ringraziarVi di avere deciso di accordare la vostra preferenza ad un condizionatore di nostra produzione.

Come potrete renderVi conto avete effettuato una scelta vincente in quanto avete acquistato un prodotto che rappresenta lo stato dell'Arte nella tecnologia della climatizzazione domestica.

Questo manuale è stato concepito con l'obiettivo di fornirVi tutte le spiegazioni per essere in grado di gestire al meglio il Vostro sistema di climatizzazione.
Vi invitiamo quindi a leggerlo attentamente prima di mettere in funzione l'apparecchio.

Mettendo in atto i suggerimenti che sono contenuti in questo manuale, grazie al climatizzatore che avete acquistato, potrete fruire senza problemi di condizioni ambientali ottimali con il minor investimento in termini energetici.

**ATTENZIONE**

Il manuale è suddiviso in 3 sezioni o capitoli:

CAP. 1 GENERALITÀ

Si rivolge all'installatore specializzato e all'utente finale.
Contiene informazioni, dati tecnici e avvertenze importanti che devono essere conosciute **prima** di installare e utilizzare il climatizzatore.

CAP. 2 INSTALLAZIONE

Si rivolge **solo ed esclusivamente** ad un installatore specializzato.
Contiene tutte le informazioni necessarie al posizionamento e montaggio del climatizzatore nel luogo in cui va installato.
L'installazione del climatizzatore da parte di personale non specializzato fa decadere le condizioni di garanzia.

CAP. 3 USO E MANUTENZIONE (parte utente)

Contiene le informazioni utili per comprendere l'uso e la programmazione del climatizzatore e gli interventi di manutenzione più comuni.

GENERAL INFORMATION

GENERAL INFORMATION

We wish to thank you, first of all, for purchasing an air-conditioner produced by our company.

We are sure you will be happy with it because it represents the state of the art in the technology of home air conditioning.

This manual serves to provide you with the instructions and explanations you need to make the best possible use of your air-conditioner. We suggest that you read it carefully before starting to use the appliance.

By following the instructions and suggestions provided in the manual, your air-conditioner will give you years of smooth operation and comfort at the lowest cost in terms of power consumption.

ATTENTION

The manual is divided into 3 sections or chapters:

CHAP. 1 GENERAL INFORMATION

Contains information for the specialized installer and end user. The information, technical data and important warnings must be known before installing and using the air-conditioner.

CHAP. 2 INSTALLATION

Contains information exclusively intended for the specialized installer. The information contained in this chapter is necessary for installation of the air conditioner. If the air-conditioner is installed by personnel lacking the necessary qualifications and specialization this invalidates the warranty.

CHAP. 3 USE AND MAINTENANCE (by user)

Contains all information and instructions for proper use and programming of the air-conditioner, as well as instructions for simple maintenance.

GENERALITES

INFORMATIONS GENERALES

Nous désirons avant tout vous remercier pour avoir accordé la préférence à un climatiseur de notre production.

Comme vous pourrez le constater, vous avez effectué un choix gagnant en achetant un produit qui représente ce qu'il y a de plus avancé dans la technologie de la climatisation domestique.

Ce manuel a été conçu afin de vous fournir toutes les explications qui vous permettront de gérer au mieux votre système de climatisation. Nous vous invitons donc à le lire attentivement avant de mettre votre appareil en marche.

En suivant les instructions qui sont contenues dans ce manuel, vous pourrez profiter pendant des années et sans problèmes, grâce au climatiseur que vous venez d'acheter, de conditions ambiantes optimales avec un minimum d'investissement en termes énergétiques.

ATTENTION

Le manuel est divisé en 3 sections ou chapitres:

CHAP. 1 GENERALITES

Il s'adresse à l'installateur qualifié et à l'utilisateur final.
Il contient des informations, des données techniques et des instructions importantes qui doivent être connues **avant** d'installer et d'utiliser le climatiseur.

CHAP. 2 INSTALLATION

Il s'adresse **uniquement et exclusivement** à l'installateur qualifié.
Il contient toutes les informations nécessaires à l'emplacement et au montage du climatiseur à l'endroit où il doit être installé. L'installation du climatiseur par un personnel non qualifié entraîne la perte d'effet des conditions de garantie.

CHAP. 3 MODE D'EMPLOI ET ENTRETIEN (partie utilisateur)

Il contient les informations utiles pour comprendre le mode d'emploi et la programmation du climatiseur ainsi que les interventions d'entretien les plus courantes.

ALLGEMEINES

ALLGEMEINE INFORMATIONEN

Zunächst möchten wir Ihnen danken, dass Sie sich für eine Klimaanlage aus unserer Produktion entschieden haben.

Sie werden sich davon überzeugen können, mit dem Kauf dieses Produktes eine gute Wahl getroffen zu haben, denn es befindet sich im Bereich der Klimatisierung von Wohnhäusern auf dem neuesten Stand der Technik.

Ziel dieses Benutzerhandbuchs ist es, Ihnen alle notwendigen Informationen zu liefern, damit Sie Ihre Klimaanlage optimal einsetzen können.
Wir empfehlen Ihnen daher, vor der Inbetriebnahme des Geräts dieses Benutzerhandbuch aufmerksam zu lesen.

Wenn Sie sich an die hier gegebenen Empfehlungen halten, können Sie mit Hilfe dieser Klimaanlage für optimale Raumbedingungen sorgen und sie auch im energetischen Sinne optimal nutzen.

ACHTUNG

Das Benutzerhandbuch ist in 3 Abschnitte oder Kapitel unterteilt:

KAP. 1 ALLGEMEINES

Richtet sich an den Fachinstallateur oder den Endbenutzer.
Enthält Informationen, technische Angaben und wichtige Warnhinweise, die bekannt sein müssen, **bevor** die Klimaanlage installiert und benutzt wird.

KAP. 2 INSTALLATION

Richtet sich **ausschließlich** an den Fachinstallateur.
Enthält alle Informationen, die für die Positionierung und Montage der Anlage an dem dafür vorgesehenen Ort notwendig sind.
Die Installation der Klimaanlage durch nicht entsprechend qualifiziertes Fachpersonal führt zum Verfall der Garantie.

KAP. 3 GEBRAUCH UND INSTANDHALTUNG (Benutzer-Teil)

Enthält Informationen über den Gebrauch und die Programmierung der Klimaanlage sowie über die gebräuchlichsten Instandhaltungsarbeiten.

INFORMACIONES GENERALES

Antes que nada deseamos agradecerles por haber elegido un acondicionador de nuestra producción.

Como se podrán dar cuenta han hecho una elección ganadora ya que han adquirido un producto que utiliza la tecnología más moderna de la climatización doméstica.

Este manual ha sido concebido con el objetivo de suministrarles todas las indicaciones necesarias que les permitan controlar de la mejor manera su sistema de climatización. Les aconsejamos por lo tanto leerlo atentamente antes de poner en marcha la instalación.

Poniendo en práctica las sugerencias que están contenidas en este manual, gracias al climatizador que han adquirido, podrán disfrutar, durante años y sin problemas, condiciones ambientales óptimas con la menor inversión en términos energéticos.

ATENCIÓN

El manual ha sido subdividido en 3 secciones o capítulos:

CAP. 1 GENERALIDADES

Se dirige al instalador especializado y al usuario final.

Contiene informaciones, datos técnicos y advertencias importantes que tienen que ser conocidas **antes** de instalar y utilizar el climatizador.

CAP. 2 INSTALACIÓN

Se dirige **pura y exclusivamente** al instalador especializado.

Contiene todas las informaciones necesarias para la ubicación y el montaje del climatizador en el lugar en el que debe ser instalado.

La instalación del climatizador por parte de personal no autorizado hace que incurran en caducidad las condiciones de garantía.

CAP. 3 USO Y MANTENIMIENTO (parte usuario)

Contiene las informaciones útiles para comprender el uso y la programación del climatizador y las intervenciones de mantenimiento más comunes.

INFORMAÇÕES GERAIS

Desejamos, antes de tudo, agradecer-lhe de ter conciliado a sua preferência com um climatizador da nossa produção.

Como pode constatar fez uma ótima escolha porque comprou um produto que representa o estado da Arte na tecnologia da climatização doméstica.

Este manual foi concebido com o objetivo de lhe fornecer todas as explicações para poder gerir, da melhor maneira, o seu sistema de climatização. Aconselhamos-lhe uma atenta leitura do manual antes de pôr o aparelho em funcionamento.

Pondo em prática as sugestões contidas no presente manual, graças ao climatizador que comprou, pode usufruir por anos e sem problemas de condições ambientais ideais com o menor investimento em termos energéticos.

ATENÇÃO

O manual está subdividido em 3 secções ou capítulos:

CAP. 1 GENERALIDADES

Dirigido ao instalador e ao utilizador final.

*Contém informações, dados técnicos e advertências importantes que se deverão conhecer **antes** de instalar e utilizar o climatizador.*

CAP. 2 INSTALAÇÃO

*Dirigido **só e exclusivamente** ao instalador especializado.*

Contém todas as informações necessárias para o posicionamento e montagem do climatizador no local em que será instalado.

A instalação do climatizador por parte de pessoal não especializado faz decair as condições de garantia.

CAP. 3 USO E MANUTENÇÃO (parte do utilizador)

Contém as informações necessárias para compreender como utilizar e programar o climatizador e as intervenções de manutenção mais comuns.

ΓΕΝΙΚΕΣ ΠΛΗΡΟΦΟΡΙΕΣ

Θέλουμε πρώτα απ' όλα να σας ευχαριστήσουμε για την προτίμησή που δείξατε σε ένα κλιματιστικό δικής μας παραγωγής.

Όπως θα μπορέσετε να αντιληφθείτε έχετε κάνει μία πολύ καλή επιλογή καθώς έχετε αγοράσει ένα προϊόν που αποτελεί το αριστούργημα της τεχνολογίας των κλιματιστικών για οικιακή χρήση.

Αυτό το εγχειρίδιο δημιουργήθηκε με το σκοπό να σας δώσει όλες τις απαραίτητες εξηγήσεις ώστε να είστε σε θέση να χειρίζεστε με άριστο τρόπο το δικό σας σύστημα κλιματισμού. Σας παρακαλούμε επομένως να το διαβάσετε προσεκτικά πριν θέσετε σε λειτουργία τη συσκευή.

Ακολουθώντας τις υποδείξεις που περιέχονται στο παρόν εγχειρίδιο, χάρη στο κλιματιστικό που αγοράσατε, θα μπορέσετε να απολαύσετε χωρίς προβλήματα άριστες κλιματικές συνθήκες με μικρότερη ενεργειακή σπατάλη.

ΠΡΟΣΟΧΗ

Το εγχειρίδιο χωρίζεται σε 3 τμήματα ή κεφάλαια:

ΚΕΦ. 1 GENIKA

Απευθύνεται στον ειδικευμένο εγκαταστάτη και στον τελικό χρήστη.

Περιέχει πληροφορίες, τεχνικά δεδομένα και σημαντικές προειδοποιήσεις που πρέπει να γνωρίζει κανείς πριν τοποθετήσει και χρησιμοποιήσει το κλιματιστικό.

ΚΕΦ. 2 ΤΟΠΟΘΕΤΗΣΗ

Απευθύνεται μόνο και αποκλειστικά στον ειδικευμένο εγκαταστάτη.

Περιέχει όλες τις απαραίτητες πληροφορίες αναφορικά με τη θέση και τη συναρμολόγηση του κλιματιστικού στο χώρο στον οποίο θα τοποθετηθεί.

Η τοποθέτηση του κλιματιστικού εκ μέρους μη ειδικευμένου προσωπικού ακυρώνει τους όρους της εγγύησης.

ΚΕΦ. 3 ΧΡΗΣΗ ΚΑΙ ΣΥΝΤΗΡΗΣΗ (εκ μέρους του χρήστη)

Περιέχει χρήσιμες πληροφορίες για την κατανόηση της χρήσης και του προγραμματισμού του κλιματιστικού καθώς επίσης και τις πιο κοινές εργασίες συντήρησης.





Documento riservato ai termini di legge con divieto di riproduzione o di trasmissione a terzi senza esplicita autorizzazione della ditta **OLIMPIA SPLENDID**.

Le macchine possono subire aggiornamenti e quindi presentare particolari diversi da quelli raffigurati, senza per questo costituire pregiudizio per i testi contenuti in questo manuale.

Leggere attentamente il presente manuale prima di procedere con qualsiasi operazione (installazione, manutenzione, uso) ed attenersi scrupolosamente a quanto descritto nei singoli capitoli.

LA DITTA COSTRUTTRICE NON SI ASSUME RESPONSABILITÀ PER DANNI A PERSONE O COSE DERIVANTI DALLA MANCATA OSSERVANZA DELLE NORME CONTENUTE NEL PRESENTE LIBRETTO.

La ditta costruttrice si riserva il diritto di apportare modifiche in qualsiasi momento ai propri modelli, fermo restando le caratteristiche essenziali descritte nel presente manuale.



L'installazione e la manutenzione di apparecchiature per la climatizzazione come la presente potrebbero risultare pericolose in quanto all'interno di questi apparecchi è presente un gas refrigerante sotto pressione e componenti elettrici sotto tensione. Pertanto l'installazione, il primo avviamento e le successive fasi di manutenzione devono essere eseguite esclusivamente da personale autorizzato e qualificato.

Questa unità è conforme alle direttive Europee ECC/73/23, ECC/89/336, ECC 2002/96, ECC 2001/95 e successive modificazioni.

Installazioni eseguite al di fuori delle avvertenze fornite dal presente manuale e l'utilizzo al di fuori dei limiti di temperatura prescritti fanno decadere la garanzia.

L'ordinaria manutenzione dei filtri, la pulizia generale esterna possono essere eseguite anche dall'utente, in quanto non comportano operazioni difficoltose o pericolose.

Durante il montaggio, e ad ogni operazione di manutenzione, è necessario osservare le precauzioni citate nel presente manuale, e sulle etichette apposte all'interno degli apparecchi, nonché adottare ogni precauzione suggerita dal comune buon senso e dalle Normative di Sicurezza vigenti nel luogo d'installazione.

*This document is restricted in use to the terms of the law and may not be copied or transferred to third parties without the express authorization of the manufacturer, **OLIMPIA SPLENDID**.*

Our machines are subject to change and some parts may appear different from the ones shown here, without this affecting the text of the manual in any way.

Read this manual carefully before performing any operation (installation, maintenance, use) and follow the instructions contained in each chapter.

THE MANUFACTURER IS NOT RESPONSIBLE FOR DAMAGES TO PERSONS OR PROPERTY CAUSED BY FAILURE TO FOLLOW THE INSTRUCTIONS IN THIS MANUAL.

The manufacturer reserves the right to make any changes it deems advisable to its models, although the essential features described in this manual remain the same.

The installation and maintenance of air-conditioners like this one may be hazardous as they contain a cooling gas under pressure as well as powered parts. Therefore, the installation, first startup and subsequent maintenance should be carried out exclusively by authorized, qualified personnel.

This unit complies with European Directives ECC/73/23, ECC/89/336, ECC 2002/96, ECC 2001/95 and subsequent amendments.

Failing to comply with the instructions contained in this manual, and using the unit with temperatures exceeding the permissible temperature range will invalidate the warranty.

Routine maintenance of the filters and general external cleaning can be done by the user as these operations are not difficult or dangerous.

During installation and maintenance, respect the precautions indicated in the manual, and on the labels applied inside the units, as well as all the precautions suggested by good sense and by the safety regulations in effect in your country.

Document réservé aux termes de la loi avec interdiction de reproduction ou de transmission à tiers sans l'autorisation expresse de la société **OLIMPIA SPLENDID**.

Les machines peuvent subir des mises à jour et par conséquent présenter des éléments différents de ceux qui sont représentés, sans que cela constitue pour autant un préjudice pour les textes contenus dans ce manuel.

Lire attentivement le présent manuel avant de procéder à toute opération (installation, entretien, utilisation) et suivre scrupuleusement ce qui est décrit dans chacun des chapitres.

LE FABRICANT DECLINE TOUTE RESPONSABILITE EN CAS DE DOMMAGES AUX PERSONNES OU AUX BIENS DERIVANT DU NON-RESPECT DES NORMES CONTENUES DANS LE PRESENT LIVRET.

Le fabricant se réserve le droit d'apporter à tout moment des modifications à ces modèles, tout en conservant les caractéristiques essentielles décrites dans le présent manuel.

L'installation et l'entretien d'appareils pour la climatisation comme celui qui est décrit dans ce manuel pourraient être dangereux étant donné qu'il se trouve à l'intérieur de ces appareils un gaz frigorigène sous pression ainsi que des composants électriques sous tension. Par conséquent l'installation, la première mise en route et les phases successives d'entretien doivent être effectuées exclusivement par un personnel agréé et qualifié.

Cette unité est conforme aux directives Européennes ECC/73/23, ECC/89/336, ECC 2002/96, ECC 2001/95 et modifications successives.

Les installations effectuées en dehors des instructions fournies par le présent manuel et l'utilisation en dehors des limites de température prescrites annulent la garantie.

L'entretien courant des filtres, le nettoyage général extérieur peuvent être effectués même par l'utilisateur, étant donné que ces opérations ne comportent pas de difficulté ou de danger.

Lors du montage, et à chaque opération d'entretien, il faut observer les précautions citées dans le présent manuel et sur les étiquettes mises à l'intérieur des appareils, ainsi qu'adopter toute les précautions suggérées par le bon sens commun et par les Normes de Sécurité en vigueur sur le lieu de l'installation.

*Laut Gesetz ist dies ein vertrauliches Dokument, daher gilt das Verbot der Vervielfältigung oder Übermittlung an Dritte ohne ausdrückliche Genehmigung der Firma **OLIMPIA SPLENDID**.*

An den Geräten können technische Neuerungen vorgenommen werden, d.h. Einzelteile können u.U. anders aussehen als auf den Abbildungen, was jedoch die Gültigkeit der Anweisungen in diesem Benutzerhandbuch in keiner Weise beeinträchtigt.

Bevor Sie mit einer Tätigkeit beginnen (Installation, Instandhaltung, Gebrauch), lesen Sie aufmerksam das vorliegende Benutzerhandbuch und halten Sie sich strengstens an die in den einzelnen Kapiteln dargelegten Anweisungen.

DIE HERSTELLERFIRMA ÜBERNIMMT KEINERLEI VERANTWORTUNG FÜR SCHÄDEN AN PERSONEN ODER SACHEN, DIE DURCH NICHTBEACHTUNG DER IM VORLIEGENDEN BENUTZERHANDBUCH ENTHALTENEN SICHERHEITSVORSCHRIFTEN ENTSTEHEN.

Die Herstellerfirma behält sich das Recht vor, an ihren Modellen jederzeit Veränderungen vorzunehmen, wobei die wesentlichen im vorliegenden Benutzerhandbuch beschriebenen Geräteeigenschaften unverändert bleiben.

Die Installation und Instandhaltung von Klimaanlage wie der hier beschriebenen können gefährlich sein, das sich im Inneren der Anlagen ein unter Druck stehendes Kühlgas befindet und sie zudem elektrische Bauteile enthalten, die unter Spannung stehen. Daher dürfen die Installation, die erste Inbetriebsetzung und die nachfolgenden Instandhaltungsarbeiten ausschließlich von autorisiertem und qualifiziertem Personal durchgeführt werden.

Dieses Gert entspricht den europäischen Richtlinien ECC/73/23, ECC/89/336, ECC 2002/96, ECC 2001/95 und den darauffolgenden Änderungen.

Installationen die nicht entsprechend den im vorliegenden Handbuch enthaltenen Anweisungen sowie der Einsatz unter Nichtbeachtung der vorgeschriebenen Temperaturgrenzen, geben keinerlei Anspruch auf Garantie.

Die gewöhnliche Instandhaltung der Filter und die allgemeine äußerliche Reinigung können auch durch den Benutzer durchgeführt werden, da sie keine schwierigen oder gefährlichen Tätigkeiten erfordern.

Während der Montage und bei sämtlichen Instandhaltungstätigkeiten müssen die Vorsichtsmaßnahmen eingehalten werden, die in diesem Benutzerhandbuch und auf den Schildern im Inneren der Geräte angeführt sind; außerdem müssen sämtliche Vorsichtsmaßnahmen ergriffen werden, die der gesunde Menschenverstand gebietet und die durch die am Installationsort geltenden Sicherheitsbestimmungen vorgeschrieben sind.

Documento reservado según la ley con prohibición de reproducción o transmisión a terceros sin la expresa autorización de la empresa OLIMPIA SPLENDID.

Las máquinas pueden ser actualizadas y por lo tanto presentar detalles distintos respecto a aquellos representados, sin constituir por ello, perjuicio para los textos contenidos en el presente manual.

Leer atentamente el presente manual antes de realizar cualquier tipo de operación (instalación, mantenimiento, uso) y abstenerse escrupulosamente a todo lo que se encuentra descrito en cada uno de los capítulos.

LA EMPRESA CONSTRUCTORA NO ASUME NINGUNA RESPONSABILIDAD POR DAÑOS EN PERSONAS O COSAS QUE DERIVEN DE LA FALTA DE OBSERVACIÓN DE LAS NORMAS CONTENIDAS EN EL PRESENTE MANUAL.

La empresa constructora se reserva el derecho de aportar modificaciones en cualquier momento en los propios modelos, manteniendo, sin embargo, las características esenciales descritas en el presente manual.

La instalación y el mantenimiento de equipos para la climatización como el presente, podrían resultar peligrosos ya que en el interior de dichos equipos se hayan presentes un gas refrigerante bajo presión y componentes eléctricos bajo tensión. Por lo tanto la instalación, la primera puesta en marcha y las sucesivas fases de mantenimiento tienen que ser realizadas exclusivamente por personal autorizado y cualificado.

Esta unidad cumple con las directivas Europeas ECC/73/23, ECC/89/336, ECC 2002/96, ECC 2001/95 y sucesivas modificaciones.

Si las instalaciones son llevadas a cabo sin respetar las advertencias indicadas en el presente manual y la utilización no observa los límites de temperatura prescritos decae automáticamente la garantía.

El ordinario mantenimiento de los filtros y la limpieza general externa pueden ser realizadas incluso por el usuario, ya que no comportan operaciones dificultosas o peligrosas.

Durante el montaje, y en cada operación de mantenimiento, es necesario observar las precauciones citadas en el presente manual, y en las etiquetas colocadas en el interior de los equipos, así como adoptar todo tipo de precaución sugerida por el sentido común y por las Normativas de Seguridad vigentes en el lugar de instalación.

Documento reservado nos termos da Lei que proíbe a reprodução ou a transmissão a terceiros sem explícita autorização da firma OLIMPIA SPLENDID.

As máquinas poderão sofrer atualizações e apresentar pormenores diferentes daqueles ilustrados, mas que não prejudicam o conteúdo dos textos presentes neste manual.

Ler atentamente o presente manual antes de efectuar qualquer operação (instalação, manutenção, uso) e respeitar escrupulosamente quanto descrito nos vários capítulos.

A FIRMA CONSTRUTORA NÃO SE ASSUME A RESPONSABILIDADE POR DANOS A PESSOAS OU A COISAS PROVOCADOS PELA INOBSERVÂNCIA DAS NORMAS CONTIDAS NO PRESENTE LIVRETE.

A firma constructora reserva-se o direito de efectuar alterações aos próprios modelos em qualquer momento, mantendo inalteradas as características essenciais descritas no presente manual.

A instalação e a manutenção de aparelhos para a climatização, como o presente, poderá resultar perigosa porque no interior destes aparelhos existe um gás refrigerante sob pressão e componentes elétricos sob tensão. Portanto a instalação, o primeiro funcionamento e as seguintes fases de manutenção devem ser executadas exclusivamente por pessoal autorizado e qualificado.

Esta unidade cumpre o disposto nas directivas europeias ECC/73/23, ECC/89/336, ECC 2002/96, ECC 2001/95 e alterações posteriores.

Instalações realizadas não de acordo com as indicações incluídas neste manual e utilização do aparelho fora dos limites de temperatura indicados provocam a anulação da garantia.

A manutenção ordinária dos filtros e a limpeza geral externa podem ser executadas mesmo pelo utilizador, porque não comportam operações difíceis ou perigosas.

Durante a montagem, e em cada operação de manutenção, é necessário respeitar as precauções citadas no presente manual, e nas etiquetas que se encontram no interior dos aparelhos, assim como adoptar todas as precauções sugeridas pelo bom-senso comum e pelas Normativas de Segurança em vigor no local de instalação.



Απαγορεύεται σύμφωνα με τον νόμο η αναπαραγωγή ή η μεταβίβαση σε τρίτους του παρόντος εγγράφου χωρίς προηγούμενη άδεια της εταιρείας OLIMPIA SPLENDID στην οποία ανήκουν όλα τα δικαιώματα.

Τα μηχανήματα μπορούν να υποστούν αναθεωρήσεις και επομένως να παρουσιάσουν κάποιες λεπτομέρειες διαφορετικές από εκείνες που απεικονίζονται, χωρίς αυτό να αποτελεί εμπόδιο για την κατανόηση των κειμένων που περιέχονται σ' αυτό το εγχειρίδιο.

Διαβάστε προσεκτικά το παρόν εγχειρίδιο πριν προβείτε σε οποιαδήποτε ενέργεια (τοποθέτηση, συντήρηση, χρήση) και ακολουθείστε λεπτομερώς όσα περιγράφονται στο κάθε κεφάλαιο.

Η ΚΑΤΑΣΚΕΥΑΣΤΡΙΑ ΕΤΑΙΡΕΙΑ ΔΕ ΦΕΡΕΙ ΚΑΜΙΑ ΕΥΘΥΝΗ ΓΙΑ ΒΛΑΒΕΣ ΣΕ ΑΤΟΜΑ Ή ΠΡΑΓΜΑΤΑ ΟΙ ΟΠΟΙΕΣ ΠΡΟΕΡΧΟΝΤΑΙ ΑΠΟ ΤΗΝ ΕΛΛΗΝΗ ΤΗΡΗΣΗ ΤΩΝ ΚΑΝΟΝΩΝ ΠΟΥ ΠΕΡΙΕΧΟΝΤΑΙ ΣΤΟ ΠΑΡΟΝ ΦΥΛΛΑΔΙΟ.

Η κατασκευάστρια εταιρεία διατηρεί το δικαίωμα να επιφέρει τροποποιήσεις στα μοντέλα της οποιαδήποτε στιγμή, κρατώντας σταθερά όμως τα βασικά χαρακτηριστικά που περιγράφονται στο παρόν εγχειρίδιο.

Η τοποθέτηση και η συντήρηση συσκευών κλιματισμού όπως η παρούσα μπορούν να αποδειχτούν επικίνδυνες καθώς στο εσωτερικό αυτών των συσκευών υπάρχει ψυκτικό αέριο υπό πίεση και ηλεκτρικά εξαρτήματα υπό τάση. Γι' αυτό η τοποθέτηση, η πρώτη λειτουργία και τα ακόλουθα στάδια συντήρησης πρέπει να εκτελούνται αποκλειστικά από εξουσιοδοτημένο και ειδικευμένο προσωπικό.

Αυτή η μονάδα είναι σύμφωνη με τις Ευρωπαϊκές οδηγίες ECC/73/23, ECC/89/336, ECC 2002/96, ECC 2001/95 και τις επόμενες τροπολογίες.

Τοποθετήσεις που γίνονται χωρίς την τήρηση των προειδοποιήσεων που περιέχονται στο παρόν εγχειρίδιο και χρήση πέραν των ορίων θερμοκρασίας που καθορίζονται σ' αυτό, ακυρώνουν την εγγύηση.

Η συνήθης συντήρηση των φίλτρων και ο γενικός εξωτερικός καθαρισμός μπορούν να γίνουν και από τον χρήστη, καθώς δεν απαιτούν δύσκολες ή επικίνδυνες εργασίες.

Κατά τη διάρκεια της συναρμολόγησης, και σε κάθε εργασία συντήρησης, είναι απαραίτητο να παίρνονται οι προφυλάξεις που αναφέρονται στο παρόν εγχειρίδιο και πάνω στις ειδικές ετικέτες που βρίσκονται στο εσωτερικό των συσκευών, καθώς και να παίρνονται και όλες οι απαραίτητες προφυλάξεις που υπαγορεύει η κοινή λογική και οι Κανονισμοί Ασφαλείας που ισχύουν στο χώρο τοποθέτησης.





E' necessario indossare sempreguanti ed occhiali protettivi pereseguire interventi sul lato refrigerante degli apparecchi.

Always wear gloves and protective goggles when performing any operations on the refrigerating side of the units.

Il faut toujours mettre des gants et chausser des lunettes de protection pour effectuer les interventions sur le côté réfrigérant des appareils.

Bei Eingriffen an der Kühlseite der Geräte sind stets Schutzhandschuhe und Schutzbrille zu tragen.



I climatizzatori NON DEVONO essere installati in ambienti con presenza di gas infiammabili, gas esplosivi, in ambienti molto umidi (lavanderie, serre, ecc.), o in locali dove sono presenti altri macchinari che generano una forte fonte di calore.

Air conditioners MUST NOT be installed in places containing inflammable gasses, explosive gasses, or in very humid environments (laundries, greenhouses, etc.), or in places where there are machines that generate very great heat.

Les climatiseurs NE DOIVENT PAS être installés dans des pièces où il y a présence de gaz inflammables, gaz explosifs, dans des endroits très humides (buanderies, serres, etc.), ou dans des locaux où se trouvent d'autres machines produisant une importante source de chaleur.

Die Klimaanlage DÜRFEN NICHT in Räumen installiert werden, in denen sich entflammbare oder explosive Gase befinden oder in denen hohe Feuchtigkeit herrscht (Waschereien, Gewächshäuser usw.) oder in Räumen, in denen sich andere Geräte befinden, die viel Wärme freisetzen.



In caso di sostituzione di componenti utilizzare esclusivamente ricambi originali OLIMPIA SPLENDID.

In case of replacement of parts, use only original OLIMPIA SPLENDID parts.

En cas de remplacement de composants, utiliser exclusivement des pièces de rechange originales OLIMPIA SPLENDID.

Bei der Auswechslung von Einzelteilen bitte ausschließlich original OLIMPIA SPLENDID-Ersatzteile verwenden.



IMPORTANTE!
Per prevenire ogni rischio di folgorazione è indispensabile staccare l'interruttore generale prima di effettuare collegamenti elettrici ed ogni operazione di manutenzione sugli apparecchi.

IMPORTANT!
To prevent any risk of electrocution, always disconnect the main circuit breaker before making electric connections or performing any maintenance on the units.

IMPORTANT!
Afin de prévenir tout risque d'électrocution, il est indispensable de couper le courant au disjoncteur principal avant d'effectuer des branchements électriques et toute opération d'entretien sur les appareils.

WICHTIG!
Um dem Risiko eines Stromschlags vorzubeugen, muss unbedingt der Hauptschalter ausgeschaltet werden, bevor elektrische Anschlüsse hergestellt oder Instandhaltungsarbeiten an den Geräten vorgenommen werden.



Renderenote a tutto il personale interessato al trasporto ed all'installazione della macchina le presenti istruzioni.

The following instructions must be made known to all personnel involved in the machine's transport and installation.

Communiquerces instructions à tout le personnel concerné par le transport et l'installation de la machine.

Das für den Transport und für die Maschineninstallation zuständige Personalist von diesen Anweisungen in Kenntnis zu setzen.



Non immettere R-410A nell'atmosfera: l'R-410A è un gas serra fluorurato, richiamato nel Protocollo di Kyoto, con un Potenziale di Riscaldamento Globale (GWP)=1975

Do not vent R-410A into atmosphere: R-410A is a fluorinated greenhouse gas, covered by Kyoto Protocol, with a Global Warming Potential (GWP) = 1975

Ne pas émettre de R-410A dans l'atmosphère: le R-410A est un gaz à effet de serre fluoré, cité dans le Protocole de Kyoto, avec un Pouvoir de Réchauffement Global (GWP) égal à 1975

R-410A nicht in die Atmosphäre auslassen: R-410A ist ein im Kyoto-Protokoll verzeichnetes Fluorgas mit einem globalem Treibhauspotential (GWP) = 1975



SMALTIMENTO

Il simbolo sul prodotto o sulla confezione indica che il prodotto non deve essere considerato come un normale rifiuto domestico, ma deve essere portato nel punto di raccolta appropriato per il riciclaggio di apparecchiature elettriche ed elettroniche.

Provvedendo a smaltire questo prodotto in modo appropriato, si contribuisce a evitare potenziali conseguenze negative per l'ambiente e per la salute, che potrebbero derivare da uno smaltimento inadeguato del prodotto.

Per informazioni più dettagliate sul riciclaggio di questo prodotto, contattare l'ufficio comunale, il servizio locale di smaltimento rifiuti o il negozio in cui è stato acquistato il prodotto.

Questa disposizione è valida solamente negli Stati membri dell'UE.

DISPOSAL

This symbol on the product or its packaging indicates that the appliance cannot be treated as normal domestic trash, but must be handed in at a collection point for recycling electric and electronic appliances.

Your contribution to the correct disposal of this product protects the environment and the health of your fellow men. Health and the environment are endangered by incorrect disposal.

Further information about the recycling of this product can be obtained from your local town hall, your refuse collection service, or in the store at which you bought the product.

This regulation is valid only in EU member states.

ELIMINATION

Ce symbole apposé sur le produit ou son emballage indique que ce produit ne doit pas être jeté au titre des ordures ménagères normales, mais doit être remis à un centre de collecte pour le recyclage des appareils électriques et électroniques.

En contribuant à une élimination correcte de ce produit, vous protégez l'environnement et la santé d'autrui. L'environnement et la santé sont mis en danger par une élimination incorrecte du produit.

Pour toutes informations complémentaires concernant le recyclage de ce produit, adressez-vous à votre municipalité, votre service des ordures ou au magasin où vous avez acheté le produit.

Cette consigne n'est valable que pour les états membres de l'UE.

ENTSORGUNG

Dieses Symbol auf dem Produkt oder seiner Verpackung weist darauf hin, dass dieses Produkt nicht als normaler Haushaltsabfall zu behandeln ist, sondern an einem Sammelpunkt für das Recycling von elektrischen und elektronischen Geräten abgegeben werden muss.

Durch Ihren Beitrag zum korrekten Entsorgen dieses Produktes schützen Sie die Umwelt und die Gesundheit Ihrer Mitmenschen. Umwelt und Gesundheit werden durch falsches Entsorgen gefährdet.

Weitere Informationen über das Recycling dieses Produktes erhalten Sie von Ihrem Rathaus, Ihrer Müllabfuhr oder dem Geschäft, in dem Sie das Produkt gekauft haben. Diese Vorschrift ist nur gültig für Mitgliedstaaten der EU.

Es necesario llevar puestos guantes y gafas de protección para realizar intervenciones en la parte refrigerante de los equipos.

Los climatizadores NO DEBEN ser instalados en ambientes con presencia de gas inflamables, gas explosivos, en ambientes muy húmedos (lavanderías, invernaderos, etc.), o en locales donde se encuentren otras maquinarias que generen una fuerte fuente de calor.

En caso de substitución de componentes utilizar exclusivamente repuestos originales OLIMPIA SPLENDID.

IMPORTANTE!
Para prevenir el riesgo de fulguración es indispensable desconectar el interruptor general antes de efectuar conexiones eléctricas y llevar a cabo las operaciones de mantenimiento en los equipos.

Poner las presentes instrucciones en conocimiento de todo el personal afectado por el transporte y la instalación de la máquina.

No libere R-410A en la atmósfera: el R-410A es un gas invernadero fluorado, citado en el Protocolo de Kyoto, con un Potencial de Calentamiento Global (GWP) = 1975

DESGUACE

Este símbolo sobre el producto o su embalaje, indica que el mismo no puede ser tratado como residuo doméstico habitual, sino debe ser entregado en un punto de recogida para el reciclado de aparatos eléctricos y electrónicos. Con su contribución para el desguace correcto de este producto, protegerá el medio ambiente y la salud de sus prójimos. Con un desguace erróneo, se pone en riesgo el medio ambiente y la salud. Otras informaciones sobre el reciclado de este producto las obtendrá de su ayuntamiento, recogida de basura o en el comercio donde haya adquirido el producto. Esta norma es válida únicamente para los estados miembros de la UE.

É necessário usar luvas e óculos de proteção para efectuar qualquer tipo de intervenção no lado refrigerante dos aparelhos.

Os climatizadores NÃO DEVEM ser instalados em ambientes com presença de gases inflamáveis, gases explosivos, em ambientes muito húmidos (lavandarias, estufas, etc.), ou em locais onde existam outras máquinas que geram uma forte fonte de calor.

Em caso de substituição de componentes utilizar exclusivamente peças de substituição originais OLIMPIA SPLENDID.

IMPORTANTE!
Para prevenir os riscos de fulguração é indispensável desligar o interruptor geral antes de efetuar ligações eléctricas e qualquer operação de manutenção nos aparelhos.

Comunique estas instruções a todo o pessoal que se ocupar do transporte e da instalação da máquina.

Não libertar o R-410A para a atmosfera: o R-410A é um gás de efeito estufa fluorurado, indicado no Protocolo de Kyoto, com um Potencial de Aquecimento Global (GWP) = 1975

ELIMINAÇÃO

Este símbolo que se encontra no produto ou na respectiva embalagem, indica que o produto não pode ser tratado como residuo doméstico normal, devendo ser entregue num centro de recolha e de reciclagem para aparelhos eléctricos e electrónicos. Graças ao seu contributo para a eliminação correcta deste produto, protege o ambiente e a saúde pública. A eliminação incorrecta de resíduos prejudica o ambiente e a saúde. Para obter mais informações sobre a reciclagem deste produto, dirija-se à Câmara Municipal, aos serviços de recolha de resíduos ou à loja onde adquiriu o produto. Este regulamento só é válido para os Estados-membros da UE.

Είναι απαραίτητη πάντα η χρήση γαντιών και προστατευτικών γυαλιών όταν γίνονται επεμβάσεις στην ψυκτική πλευρά των συσκευών.

Τα κλιματιστικά ΔΕΝ ΠΡΕΠΕΙ να τοποθετούνται σε χώρους όπου υπάρχουν εύφλεκτα αέρια, εκρηκτικά αέρια, σε πολύ υγρά περιβάλλοντα (πλυσταριά, θερμοκήπια, κτλ.) ή σε χώρους όπου υπάρχουν άλλες συσκευές που παράγουν μεγάλη πηγή θερμότητας.

Σε περίπτωση αντικατάστασης εξαρτημάτων χρησιμοποιείτε αποκλειστικά αυθεντικά ανταλλακτικά OLIMPIA SPLENDID.

ΣΗΜΑΝΤΙΚΟ!
Για να αποφύγετε κάθε κίνδυνο ηλεκτροπληξίας είναι απαραίτητο να κατεβάξετε το γενικό διακόπτη πριν κάνετε ηλεκτρικές συνδέσεις και κάθε εργασία συντήρησης των συσκευών.

Γνωστοποιήστε τις παρούσες οδηγίες σε όλο το προσωπικό που αναλαμβάνει τη μεταφορά και την τοποθέτηση του μηχανήματος.

Μην εκπέμπετε το R-410A στην ατμόσφαιρα: Το R-410A είναι ένα φθοριούχο αέριο του θερμοκηπίου, το οποίο περιλαμβάνεται στο Πρωτόκολλο του Κιότο, με Δυναμικό Πλανητικής Αύξησης της Θερμοκρασίας (GWP) = 1975

ΑΠΟΣΥΡΣΗ

Αυτό το σύμβολο πάνω στο προϊόν ή στη συσκευασία του υποδεικνύει, ότι αυτό το προϊόν δεν μπορεί να αποσυρθεί με τα κανονικά οικιακά απορρίμματα, αλλά πρέπει να παραδοθεί σε μια θέση συλλογής για την ανακύκλωση των ηλεκτρικών και ηλεκτρονικών συσκευών. Με την προσφορά σας στη σωστή απόσυρση αυτού του προϊόντος προστατεύετε το περιβάλλον και την υγεία των συνανθρώπων σας. Το περιβάλλον και η υγεία τίθενται σε κίνδυνο από μία λάθος απόσυρση. Περαιτέρω πληροφορίες για την ανακύκλωση αυτού του προϊόντος μπορείτε να έχετε στο δημαρχείο σας, στην υπηρεσία αποκομιδής των απορριμμάτων ή στο κατάστημα, στο οποίο αγοράσατε αυτό το προϊόν. Αυτός ο κανονισμός ισχύει μόνο για της χώρες μέλη της ΕΕ.



1.2 SIMBOLOGIA

I pittogrammi riportati nel seguente capitolo consentono di fornire rapidamente ed in modo univoco informazioni necessarie alla corretta utilizzazione della macchina in condizioni di sicurezza.

1.2.1 Pittogrammi redazionali

**Service**

- Contrassegna situazioni nelle quali si deve informare il SERVICE aziendale interno:
SERVIZIO ASSISTENZA TECNICA CLIENTI.

**Indice**

- I paragrafi preceduti da questo simbolo contengono informazioni e prescrizioni molto importanti, particolarmente per quanto riguarda la sicurezza.
- Il mancato rispetto può comportare:
 - pericolo per l'incolumità degli operatori
 - perdita della garanzia contrattuale
 - declinazione di responsabilità da parte della ditta costruttrice.

**Mano alzata**

- Contrassegna azioni che non si devono assolutamente fare.

1.2.2 Pittogrammi relativi alla sicurezza

**Tensione elettrica pericolosa**

- Segnala al personale interessato che l'operazione descritta presenta, se non effettuata nel rispetto delle normative di sicurezza, il rischio di subire uno shock elettrico.

**Pericolo generico**

- che l'operazione descritta presenta, se non effettuata nel rispetto delle normative di sicurezza, il rischio di subire danni fisici.

**Pericolo di forte calore**

- delle normative di sicurezza, il rischio di subire bruciate per contatto con componenti con elevata temperatura.

SYMBOLS

The pictograms in the next chapter provide the necessary information for correct, safe use of the machine in a rapid, unmistakable way.

Editorial pictograms

Service

- Refers to situations in which you should inform the SERVICE department in the company:
CUSTOMER TECHNICAL SERVICE

Index

- Paragraphs marked with this symbol contain very important information and recommendations, particularly as regards safety. Failure to comply with them may result in:
 - danger of injury to the operators
 - loss of the warranty
 - refusal of liability by the manufacturer.

Raised hand

- Refers to actions that absolutely must not be performed.

Safety pictograms

Danger of high voltage

- Signals to the personnel that the operation described could cause electrocution if not performed according to the safety rules.

Generic danger

- Signals to the personnel that the operation described could cause physical injury if not performed according to the safety rules.

Danger due to heat

- Signals to the personnel that the operation described could cause burns if not performed according to the safety rules.

SYMBOLLOGIE

Les pictogrammes reportés au chapitre suivant permettent de fournir rapidement et de manière univoque les informations nécessaires pour une utilisation correcte de la machine dans des conditions de sécurité.

Pictogrammes rédactionnels

Service

- Indique des situations où il faut informer le SERVICE interne de la société:
SERVICE APRES-VENTE CLIENTS.

Index

- Les paragraphes précédés par ce symbole contiennent des informations et des prescriptions très importantes, notamment pour ce qui concerne la sécurité.
- Le non-respect peut comporter:
 - danger pour la sécurité des opérateurs.
 - perte de la garantie du contrat.
 - dégageant de la responsabilité du fabricant.

Main levée

- Indique les actions qu'il ne faut absolument pas accomplir.

Pictogrammes concernant la sécurité

Tension électrique dangereuse

- Signale au personnel concerné que l'opération décrite présente, si elle n'est pas effectuée conformément aux normes de sécurité, le risque de provoquer une décharge électrique.

Danger général

- Signale au personnel concerné que l'opération décrite présente, si elle n'est pas effectuée conformément aux normes de sécurité, le risque de provoquer des dommages physiques.

Danger de température élevée

- Signale au personnel concerné que l'opération décrite présente, si elle n'est pas effectuée conformément aux normes de sécurité, le risque de provoquer des brûlures par contact avec des composants à température élevée.

BILDSYMBOLLE

Die im folgenden Kapitel aufgeführten Bildsymbole liefern schnell und eindeutig Informationen zum korrekten und sicheren Gebrauch des Gerätes.

Bildsymbole

Kundendienst

- Kennzeichnet Situationen, in denen der interne KUNDENDIENST der Firma zu benachrichtigen ist:
KUNDENDIENST

Inhaltsverzeichnis

- Die Paragraphen, denen dieses Symbol vorausgeht, enthalten sehr wichtige Informationen und Vorschriften, insbesondere bezüglich der Sicherheit.
- Die Nichtbeachtung dieser Informationen und Vorschriften kann dazu führen, dass:
 - die Unversehrtheit des Personals an den Geräten gefährdet ist
 - die vertragliche Garantie verfällt
 - die Herstellerfirma jede Verantwortung ablehnt.

Erhobene Hand

- Kennzeichnet Handlungen, die absolut verboten sind.

Bildsymbole zur Sicherheit

Gefährliche elektrische Spannung

- Zeigt dem betreffenden Personal an, dass bei der beschriebenen Tätigkeit die Gefahr eines elektrischen Schlags besteht, wenn diese nicht unter Beachtung der Sicherheitsvorschriften durchgeführt wird.

Allgemeine Gefahr

- Zeigt dem betreffenden Personal an, dass bei der beschriebenen Tätigkeit Verletzungsgefahr besteht, wenn diese nicht unter Beachtung der Sicherheitsvorschriften durchgeführt wird.

Gefahr durch starke Hitze

- Zeigt dem betreffenden Personal an, dass bei der beschriebenen Tätigkeit Verbrennungsgefahr durch Berührung heißer Geräteteile besteht, wenn diese nicht unter Beachtung der Sicherheitsvorschriften durchgeführt wird.

ΣΥΜΒΟΛΟΓΙΑ

Los pictogramas presentes en este capítulo permiten suministrar rápidamente y de manera unívoca informaciones necesarias para la correcta utilización de la máquina en condiciones de seguridad.

Pictogramas informativos

Servicio

- Indica situaciones en las cuales se debe informar al SERVICE empresarial interno: **SERVICIO ASISTENCIA TÉCNICA A CLIENTES.**

Índice

- los párrafos precedidos por este símbolo, contienen informaciones y prescripciones muy importantes, particularmente por lo que respecta a la seguridad.
- La falta de observación de los mismos puede comportar:
- peligro para la incolumidad de los operadores
 - pérdida de la garantía de contrato
 - declinación de las responsabilidades de la empresa constructora.

Mano levantada

- Indica acciones que no se deben hacer en absoluto.

Pictogramas relativos a la seguridad

Tensión eléctrica peligrosa

- Señala al personal interesado que la operación descrita presenta, si no es realizada respetando las normativas de seguridad, el riesgo de sufrir un shock eléctrico.

Peligro genérico

- Señala al personal interesado que la operación descrita presenta, si no es realizada respetando las normativas de seguridad, el riesgo de sufrir daños físicos.

Peligro de fuerte calor

- Señala al personal interesado que la operación descrita presenta, si no es realizada respetando las normativas de seguridad, el riesgo de sufrir quemaduras a causa del contacto con componentes a elevada temperatura.

SIMBOLOGIA

Os pictogramas ilustrados no presente capítulo fornecem rapidamente e de modo unívoco as informações necessárias para a correcta utilização da máquina em condições de segurança.

Pictogramas redaccionais

Service

- *Ilustra situações nas quais se deverá informar o SERVICE empresarial interno: **SERVIÇO DE ASSISTÊNCIA TÉCNICA AOS CLIENTES.***

Índice

- *Os parágrafos precedidos por este símbolo contém informações e prescrições muito importantes, em particular no que diz respeito à segurança.*
- A sua inobservância poderá comportar:*
- *perigo para a incolumidade dos operadores*
 - *perda da garantia contratual*
 - *declinação da responsabilidade da firma construtora.*

Mão levantada

- *Assinala as acções que não se devem absolutamente efectuar.*

Pictogramas relativos à segurança

Tensão eléctrica perigosa

- *Avisa o pessoal interessado que a operação descrita apresenta, se não for efectuada respeitando as normativas de segurança, o risco de sofrer um choque eléctrico.*

Perigo genérico

- *Avisa o pessoal interessado que a operação descrita apresenta, se não for efectuada respeitando as normativas de segurança, o risco de sofrer danos físicos.*

Perigo de forte calor

- *Avisa o pessoal interessado que a operação descrita apresenta, se não for efectuada respeitando as normativas de segurança, o risco de sofrer queimaduras por contacto com componentes a elevada temperatura.*

ΣΥΜΒΟΛΑ

Τα εικονογράμματα που παρατίθενται στο επόμενο κεφάλαιο, παρέχουν με γρήγορο και ξεκάθαρο τρόπο τις απαραίτητες πληροφορίες για τη σωστή χρήση της συσκευής σε συνθήκες ασφαλείας.

Εικονογράμματα σύνταξης

Service

- Περιγράφει καταστάσεις κατά τις οποίες πρέπει να πληροφορησείτε το εσωτερικό SERVICE της εταιρείας: **ΥΠΗΡΕΣΙΑ ΤΕΧΝΙΚΗΣ ΒΟΗΘΕΙΑΣ ΠΕΛΑΤΩΝ.**

Δείκτης

- Οι παράγραφοι πριν από τις οποίες υπάρχει αυτό το σύμβολο, περιέχουν πολύ σημαντικές πληροφορίες και εντολές, ιδιαίτερα όσον αφορά την ασφάλεια.
- Η ελλιπής τήρηση αυτών μπορεί να συνεπάγεται:
- κίνδυνο για την ακεραιότητα των εγκαταστατών
 - απώλεια της εγγύησης συμβολαίου
 - αποποίηση των ευθυνών εκ μέρους της κατασκευάστριας εταιρείας.

Σηκωμένο χέρι

- Περιγράφει ενέργειες που δεν πρέπει να γίνουν με κανένα τρόπο.

Εικονογράμματα σχετικά με την ασφάλεια

Επικίνδυνη ηλεκτρική τάση

- Επισημαίνει στους εγκαταστάτες ότι η περιγραφόμενη εργασία, αν δεν πραγματοποιηθεί τηρώντας τους κανόνες ασφαλείας, παρουσιάζει τον κίνδυνο να υποστούν ηλεκτρικό σοκ.

Γενικός κίνδυνος

- ότι η περιγραφόμενη εργασία, αν δεν πραγματοποιηθεί τηρώντας τους κανόνες ασφαλείας, παρουσιάζει τον κίνδυνο σωματικής βλάβης.

Κίνδυνος ισχυρής θερμότητας

- κανόνες ασφαλείας, κίνδυνος εγκαυμάτων από επαφή με εξαρτήματα με υψηλή θερμοκρασία.

1.2

1.2.1



1.2.2



1.3 USO PREVISTO

Il climatizzatore deve essere utilizzato esclusivamente per produrre aria calda o fredda (a scelta) con il solo scopo di rendere confortevole la temperatura nell'ambiente.

Un uso improprio delle apparecchiature (esterna ed interna) con eventuali danni causati a persone, cose o animali esulano la OLIMPIA SPLENDID da ogni responsabilità.

1.4 ZONE DI RISCHIO



I climatizzatori **NON DEVONO** essere installati in ambienti con presenza di gas infiammabili, gas esplosivi, in ambienti molto umidi (lavanderie, serre, ecc.), o in locali dove sono presenti altri macchinari che generano una forte fonte di calore, in prossimità di una fonte di acqua salata o acqua sulfurea.

NON usare gas, benzine o altri liquidi infiammabili vicino al climatizzatore.

Il climatizzatore non ha un ventilatore per l'immissione all'interno del locale di aria fresca esterna, ricambiare aria aprendo porte e finestre.



Rendere note a tutto il personale interessato al trasporto ed all'installazione della macchina le presenti istruzioni.

PROPER USE

The air-conditioner should be used for the exclusive purpose of producing hot or cool air (on demand) for the sole purpose of obtaining a comfortable temperature in the room.

Improper use of the machine (outside and inside units) causing damage to persons, property or animals relieve OLIMPIA SPLENDID of any liability.

HAZARDOUS ZONES

The air-conditioner MUST NOT be installed in environments where inflammable or explosive gas are present, in very humid environments (laundries, hothouses, etc.), in places where other machinery which generate strong sources of heat are present or in the vicinity of a source of salty or sulphurous water.

DO NOT use gas, benzene or other flammable liquids near the air-conditioner.

The air-conditioner does not have a fan for the intake, inside the establishment, of external fresh air. Change air by opening doors and windows.

Make sure that all personnel involved in the transportation and installation of the machine are familiar with the following instructions.

UTILISATION PRÉVUE

Le climatiseur doit être utilisé exclusivement pour produire de l'air chaud ou froid (au choix) dans le seul but de rendre agréable la température ambiante.

Un usage improprie des appareils (extérieur et intérieur) avec d'éventuels dommages causés aux personnes, aux biens ou aux animaux dégage la société OLIMPIA SPLENDID de toute responsabilité.

ZONES À RISQUE

Les climatiseurs **NE DOIVENT PAS** être installés en présence de gaz inflammables ou de gaz explosifs, dans des locaux très humides (buanderies, serres, etc.) ou dans des locaux où se trouvent d'autres machines produisant beaucoup de chaleur, à proximité d'une source d'eau salée ou d'eau sulfureuse.

NE PAS UTILISER de gaz, d'essence ou autres liquides inflammables près du climatiseur.

Le climatiseur ne possède pas de ventilateur pour l'amenée dans la pièce d'air frais de l'extérieur; pour aérer, ouvrir portes et fenêtres.

Communiquer les présentes instructions à toutes les personnes intéressées au transport et à l'installation de la machine

BESTIMMUNGS-GEMÄßE VERWENDUNG

Das Klimagerät darf ausschließlich zur Erzeugung von Warm- oder Kaltluft (nach Wahl) verwendet werden, damit in den Räumlichkeiten eine angenehme Temperatur geschaffen wird.

Jeder Gebrauch des Klimagerätes (Außen- und Inneneinheit), der über die beschriebene Verwendung hinausgeht, gilt als nicht zulässig und enthebt die Fa. OLIMPIA SPLENDID von jeder Verantwortung.

GEFAHRENBEREICHE

Das Einheiten des Klimagerätes DÜRFEN AUF KEINEN FALL in Räumen, in denen Flaschen mit entflammaren oder explosiven Gasen aufbewahrt werden, in sehr feuchten Räumen (Wäschereien, Gewächshäusern, usw.), in Räumen, in denen Maschinen aufgestellt sind, die eine hohe Wärmequelle erzeugen, oder in der Nähe von Salzwasser- oder Schwefelwasserquellen installiert werden.

In der Nähe des Klimagerätes dürfen weder Gas, Benzin noch andere entflammare Flüssigkeiten verwendet werden.

Das Klimagerät ist mit keinem Gebläse für die Zufuhr von Frischluft ausgestattet. Demzufolge sind zur Lüftung des Raums Türen und Fenster zu öffnen.

Das mit der Beförderung und der Installation des Gerätes beauftragte Personal muss mit diesen Anweisungen vertraut gemacht werden.

USO PREVISTO

El climatizador tiene que ser utilizado exclusivamente para producir aire caliente o frío (a elección) con el único objetivo de hacer que la temperatura en el ambiente sea confortable.

Un uso impropio de los equipamientos (externo e interno) con eventuales daños causados en personas, cosas o animales libran a la empresa OLIMPIA SPLENDID de toda responsabilidad.

ZONAS DE RIESGO

Los climatizadores **NO DEBEN** ser instalados en lugares con presencia de gases inflamables, gases explosivos, en ambientes muy húmedos (lavanderías, invernaderos, etc.) o en locales donde se encuentren presentes otras máquinas que generan un fuerte calor, a proximidad de una fuente de agua salada o de agua sulfúrea.

NO utilizar gas, gasolina u otros líquidos inflamables cerca del climatizador.

El climatizador no tiene ventilador para la introducción de aire fresco exterior; para ventilar, abrir puertas y ventanas.

Dar a conocer a todo el personal encargado del transporte y de la instalación de la máquina las presentes instrucciones.

USO PREVISTO

O climatizador deve ser utilizado exclusivamente para produzir ar quente ou frio (à escolha) com o único objetivo de tornar confortável a temperatura do ambiente.

Um uso impróprio dos aparelhos (externo e interno) com eventuais danos causados a pessoas, coisas ou animais livram a OLIMPIA SPLENDID de toda a responsabilidade.

ZONAS A RISCO

*Os climatizadores **NÃO DEVEM** ser instalados em ambientes com presença de gases inflamáveis, gases explosivos, em ambientes muito húmidos (lavandarias, estufas, etc.), ou em locais onde existam outras máquinas que gerem um forte fonte de calor, ou próximo de uma fonte de água salgada ou de água sulfúrica.*

***NÃO** utilizar gás, gasolina ou outros líquidos inflamáveis próximo do climatizador.*

O climatizador não tem um ventilador para a introdução de ar fresco, proveniente do exterior, no interior do local. Abrir portas e janelas para arejar.

Informar as pessoas encarregadas pelo transporte e pela instalação da máquina sobre as presentes instruções.

ΠΡΟΒΛΕΠΟΜΕΝΗ ΧΡΗΣΗ

Το κλιματιστικό πρέπει να χρησιμοποιηθεί αποκλειστικά για την παραγωγή ζεστού ή κρύου αέρα (κατ' επιλογή) με μοναδικό σκοπό τη δημιουργία αερισμού άνεσης στο περιβάλλον.

Μια ακατάλληλη χρήση των συσκευών (εξωτερική κι εσωτερική) με ενδεχόμενες βλάβες που προκαλούνται σε πρόσωπα, πράγματα ή ζώα, απαλλάσσει την OLIMPIA SPLENDID από κάθε ευθύνη.

ΖΩΝΕΣ ΚΙΝΔΥΝΟΥ

Τα κλιματιστικά **ΔΕΝ ΠΡΕΠΕΙ** να τοποθετούνται σε χώρους όπου υπάρχουν εύφλεκτα αέρια ή εκρήξιμα, σε πολύ υγρούς χώρους (πλυσταριά, θερμοκήπια, κτλ.), ή σε χώρους όπου υπάρχουν άλλα μηχανήματα που παράγουν μεγάλη ποσότητα θερμότητας, καθώς και κοντά σε αλμυρό ή θειούχο νερό. **ΜΗ** χρησιμοποιείτε καύσιμα αέρια, βενζίνη ή άλλα εύφλεκτα υγρά κοντά στο κλιματιστικό. Το κλιματιστικό δε διαθέτει ανεμιστήρα για να φέρνει φρέσκο εξωτερικό αέρα μέσα στο χώρο. Αλλάζετε τον αέρα ανοίγοντας τις πόρτες ή τα παράθυρα.

Οι οδηγίες αυτές πρέπει να κοινοποιηθούν σε όλα τα άτομα που πρόκειται να μεταφέρουν και να τοποθετήσουν τη μηχανή.



1.5 AVVERTENZE



- Non usare l'interruttore generale per accendere o spegnere l'impianto, usare solo il pulsante del telecomando ON/OFF.
- Non inserire niente dentro l'uscita dell'aria dell'unità esterna.
- Non far utilizzare il climatizzatore a bambini o personale non idoneo.
- Non impostare valori di temperatura troppo alta o bassa in presenza di bambini o anziani.
- Utilizzare l'alimentazione elettrica indicata nella targhetta, altrimenti potrebbero verificarsi dei seri inconvenienti o pericoli o potrebbe verificarsi un incendio.
- Tenere pulito l'interruttore di alimentazione o la spina. Collegare il filo di alimentazione in modo fermo e corretto affinché non si verifichino scosse o incendi dovuti ad un contatto insufficiente.
- Non utilizzare l'interruttore di alimentazione né estrarre la spina durante il funzionamento. Questo potrebbe provocare un incendio per il verificarsi di scintille, ecc.
- Non attorcigliare, tirare o schiacciare il filo di alimentazione per evitare possibili rotture. Un cavo di alimentazione rotto potrebbe causare scosse elettriche o incendi.
- Non inserire mai un bastoncino o un oggetto simile nell'unità. Dato che le ventole ruotano a velocità elevata, ciò potrebbe causare delle lesioni.
- Può risultare dannoso alla salute se l'aria fredda vi colpisce direttamente per un periodo di tempo prolungato. E' consigliabile che il flusso dell'aria sia deviato in tutta la stanza.
- Se si verifica un malfunzionamento spegnere il climatizzatore prima con il telecomando poi togliere l'alimentazione elettrica.
- Non effettuate voi stessi le riparazioni del climatizzatore. Se ciò dovesse essere fatto in modo non corretto, si potrebbero avere delle scosse elettriche, ecc.
- Fare in modo che il flusso dell'aria non raggiunga bruciatori di gas e stufe.
- Non toccare i pulsanti di funzionamento del climatizzatore con le mani bagnate.
- Non appoggiare alcun oggetto sull'unità esterna.
- L'utilizzatore sarà responsabile della messa a terra del climatizzatore, secondo le normative locali, con l'intervento di un tecnico specializzato.

WARNINGS

- Do not use the main power switch to turn the system on or off, only use the remote control ON/OFF command.
- Do not insert anything into the air outlet of the outdoor unit.
- Do not allow children or inappropriate personnel to use the air-conditioner.
- Do not set temperatures either too high or too low in the presence of children or elderly people.
- Use correct power supply in accordance with the rating plate requirement. Otherwise, serious faults or hazard may occur or a fire may break out.
- Keep the power supply circuit breaker or plug from dirt. Connect the power supply cord to it firmly and correctly, lest an electric shock or a fire break out due to insufficient contact.
- Do not use the power supply circuit breaker or pull off the plug to turn it off during operation. This may cause a fire due to spark, etc.
- Do not knit, pull or press the power supply cord, lest the power supply cord be broken. An electric shock or fire is probably caused by a broken power supply cord.
- Never insert a stick or similar obstacle to the unit. Since the fan rotates at high speed, this may cause an injury.
- It is harmful to your health if the cool air reaches you for a long time. It is advisable to let the air flow be deflected to all the room.
- Turn off the appliance by remote control firstly before cutting off power supply if malfunction occurs.
- Do not repair the appliance by yourself. If this is done incorrectly, it may cause an electric shock, etc.
- Prevent the air flow from reaching the gas burners and stove.
- Do not touch the operation buttons when your hands are wet.
- Do not put any objects on the outdoor unit.
- It is the user's responsibility to make the appliance be grounded according to local codes or ordinances by a licenced technician.

AVERTISSEMENTS

- Ne pas se servir de l'interrupteur général pour allumer ou éteindre l'installation; actionner toujours le bouton de la télécommande ON/OFF.
- Ne rien introduire par la sortie d'air de l'unité extérieure.
- Ne pas laisser utiliser le climatiseur aux enfants ou à des personnes non aptes.
- Ne pas programmer des valeurs de températures trop hautes ou trop basses en présence d'enfants ou de personnes âgées.
- Utilisez l'alimentation électrique indiquée sur la plaque signalétique, sinon de graves inconvénients ou dangers ou des incendies pourraient se produire.
- Gardez propre l'interrupteur d'alimentation ou la fiche. Reliez le fil d'alimentation solidement et correctement afin d'éviter que des chocs électriques ou des incendies dus à un contact insuffisant se produisent.
- N'utilisez pas l'interrupteur d'alimentation et n'enlevez pas la fiche pendant le fonctionnement. Cela pourrait provoquer un incendie dû à la formation d'étincelles, etc.
- N'entortillez pas, ne tirez pas et n'écrasez pas le fil d'alimentation pour éviter toute détérioration. Un câble d'alimentation détérioré pourrait provoquer des chocs électriques ou des incendies.
- N'introduisez jamais un bâton ou autre objet similaire dans l'unité. Etant donné que les ventilateurs tournent à une vitesse élevée, cela pourrait causer des blessures.
- Evitez que l'air froid arrive directement sur vous pendant trop longtemps car cela peut nuire à la santé. Il est recommandé de répartir le flux d'air dans toute la pièce.
- En cas de mauvais fonctionnement, éteignez d'abord le climatiseur avec la télécommande puis coupez l'alimentation électrique.
- Ne réparez pas vous-mêmes le climatiseur. Des réparations mal effectuées peuvent provoquer des chocs électriques, etc.
- Faites en sorte que le flux d'air n'arrive pas sur un brûleur à gaz ou une cuisinière.
- Ne touchez pas les boutons de fonctionnement du climatiseur avec les mains mouillées.
- Ne posez pas d'objets sur l'unité extérieure.
- L'utilisateur est responsable de la mise à la terre du climatiseur selon la réglementation locale, par l'intervention d'un technicien spécialisé.

HINWEISE

- Zum Ein- bzw. Ausschalten des Klimagerätes darf auf keinen Fall der Hauptschalter, sondern nur die Taste ON/OFF verwendet werden.
- Es dürfen keine Gegenstände in die Luftaustrittsöffnung eingeführt werden.
- Das Klimagerät darf nicht von Kindern oder Personen, die nicht mit der Betriebsanleitung vertraut sind, bedient werden.
- In Räumen, in denen sich Kinder oder ältere Personen aufhalten, darf keine zu hohe oder zu niedrige Temperatur eingestellt werden.
- Verwenden Sie die auf dem Typenschild angegebene elektrische Stromversorgung. Andernfalls könnten schwere Störungen oder Gefahren eintreten oder es könnte zu einem Brand kommen.
- Halten Sie den Stromschalter oder den Stecker sauber. Schließen Sie den Versorgungsleiter auf sichere und korrekte Weise an, damit es zu keinen Stromschlägen oder Bränden aufgrund eines unzureichenden Kontakts kommt.
- Betätigen Sie während des Betriebs nicht den Stromschalter und ziehen Sie auch nicht den Netzstecker. Dies könnte einen Brand durch Funkenschlag usw. herbeiführen.
- Verdrehen, ziehen oder quetschen Sie das das Stromkabel nicht, um mögliche Brüche zu vermeiden. Ein gebrochenes Stromkabel könnte elektrische Stromschläge oder Brände verursachen.
- Führen Sie niemals einen Stab oder einen ähnlichen Gegenstand in die Einheit. Da die Ventilatoren bei hoher Geschwindigkeit drehen, könnte dies zu Verletzungen führen.
- Es kann gesundheitsschädlich sein, wenn Sie direkt für einen längeren Zeitraum von Kaltluft getroffen werden. Es empfiehlt sich, den Luftstrom im ganzen Raum umzuführen.
- Schalten Sie beim Eintreten einer Störung die Klimaanlage zuerst mit der Fernbedienung aus und nehmen anschließend die elektrische Stromversorgung weg.
- Führen Sie selbst keine Reparaturen an der Klimaanlage aus. Bei unsachgemäßen Eingriffen könnte es zu Stromschlägen usw. kommen.
- Stellen Sie sicher, dass der Luftstrom keine Gas- oder Ofenbrenner erreichen kann.
- Berühren Sie die Betriebstaster der Klimaanlage nicht mit nassen Händen.
- Stellen Sie keinerlei Gegenstand auf der Außeneinheit ab.
- Der Anwender ist verantwortlich für die Erdung der Klimaanlage mit Einsatz eines Fachtechnikers sowie gemäß den örtlichen Vorschriften.

AVERTENCIAS

- No utilizar el interruptor general para encender o apagar el equipo. Accionar solamente el botón del mando a distancia ON/OFF.
- No introducir nada dentro de la salida de aire de la unidad exterior.
- No dejar utilizar el climatizador por parte de niños o de personas no aptas.
- No programar valores de temperatura demasiado altos o bajos en presencia de niños o de ancianos.
- Utilice la alimentación eléctrica indicada en la placa; en caso contrario, se podrían verificar graves inconvenientes o peligros, o podría desatarse un incendio.
- Mantenga limpio el interruptor de alimentación y la clavija. Conecte el cable de alimentación en modo firme y correcto para que no se produzcan descargas o incendios debidos a un contacto insuficiente.
- No utilice el interruptor de alimentación ni extraiga la clavija durante el funcionamiento. Esto podría provocar un incendio debido a la producción de chispas, etc.
- No retuerza, tire ni aplaste el cable de alimentación para evitar eventuales roturas. Un cable de alimentación roto podría causar descargas eléctricas o incendios.
- Jamás introduzca objetos de ningún tipo en la unidad. Dado que los ventiladores rotan a una velocidad elevada, esto podría causar lesiones.
- El aire frío puede ser perjudicial para la salud si le golpea directamente por un lapso prolongado. Se recomienda desviar el flujo de aire hacia toda la habitación.
- Si se verifica una disfunción, apague el climatizador con el control remoto e interrumpa la alimentación eléctrica.
- No intente reparar personalmente el climatizador. En caso de reparaciones incorrectas, se podrían producir descargas eléctricas, etc.
- Verifique que el flujo de aire no alcance quemadores de gas o estufas.
- No toque los botones de funcionamiento del climatizador con las manos mojadas.
- No apoye ningún objeto sobre la unidad externa.
- El usuario debe instalar la toma de tierra del climatizador, según la normativa local, mediante la intervención de un técnico especializado.

AVERTÊNCIAS

- Não usar o interruptor geral para ligar ou desligar o aparelho, usar o botão do telecomando ON/OFF.
- Não introduzir nada dentro da saída de ar da unidade externa.
- Não deixar que o climatizador seja usado por crianças ou por pessoas não idóneas.
- Não programar valores de temperatura demasiado altos ou demasiado baixos em presença de crianças ou idosos.
- Utilizar a alimentação eléctrica indicada na chapa de identificação, caso contrário poderão verificar-se problemas graves, perigos ou inclusivamente um incêndio.
- Manter sempre limpo o interruptor de alimentação e a ficha. Ligar o fio de alimentação de modo que fique bem encaixado e de modo correcto para que não se verifiquem choques eléctricos ou incêndios devido a um contacto insuficiente.
- Não utilizar o interruptor de alimentação nem puxar pela ficha durante o funcionamento. Isso poderá provocar um incêndio devido à formação de faíscas, etc.
- Não enroscar, puxar ou pisar o fio de alimentação para evitar que se possa partir. Um cabo de alimentação partido poderá provocar choques eléctricos ou incêndios.
- Nunca introduzir um pau ou um objecto semelhante dentro do aparelho. Como as ventoinhas rodam a uma velocidade elevada, isso poderá provocar lesões.
- Poderá ser nocivo para a saúde receber o ar frio directamente por um período de tempo prolongado. É aconselhável que o fluxo do ar seja desviado para toda a sala.
- Caso se verifique um mau funcionamento, apagar o climatizador, primeiro com o telecomando e depois desligando a alimentação.
- Não tentar reparar o climatizador. Se essa reparação for executada incorrectamente poderão verificar-se choques eléctricos, etc.
- Não deixar que o fluxo do ar alcance quemadores a gás e radiadores.
- Não tocar nos botões de funcionamento do climatizador com as mãos molhadas.
- Não apoiar nenhum objecto em cima da unidade externa.
- O utilizador será responsável pela ligação à terra do climatizador, de acordo com as normas em vigor no local, com a intervenção de um técnico especializado.

ΠΡΟΕΙΔΟΠΟΙΗΣΕΙΣ



- Μη χρησιμοποιείτε το γενικό διακόπτη για ν' ανάβετε ή να σβήνετε το σύστημα. Χρησιμοποιείτε μόνο το κουμπί ON/OFF του τηλεχειριστηρίου.
- Μην τοποθετείτε τίποτε μέσα στην έξοδο του αέρα της εξωτερικής μονάδας.
- Μην αφήνετε τα παιδιά ή ανίκανα άτομα να χρησιμοποιούν το κλιματιστικό.
- Μη θερμαίνετε ή ψύχετε υπερβολικά το χώρο, αν παρευρίσκονται παιδιά ή ηλικιωμένα άτομα.
- Χρησιμοποιείτε την ηλεκτρική τροφοδοσία που υποδεικνύεται στην πινακίδα, διαφορετικά μπορεί να παρουσιαστούν σοβαρά προβλήματα ή κίνδυνοι ή μπορεί να προκληθεί πυρκαγιά.
- Διατηρείτε καθαρό το διακόπτη τροφοδοσίας ή το φως. Συνδέστε το καλώδιο τροφοδοσίας σταθερά και σωστά έτσι ώστε να μην παρουσιαστούν ηλεκτροπληξίες ή φωτιές που οφείλονται σε μια ανεπαρκή επαφή.
- Μην χρησιμοποιείτε το διακόπτη τροφοδοσίας και μην βγάζετε το φως κατά τη διάρκεια της λειτουργίας. Αυτό θα μπορούσε να προκαλέσει πυρκαγιά από τη δημιουργία σπινθήρων, κλπ.
- Μην μπερδεύετε, τραβάτε ή συνθλίβετε το καλώδιο τροφοδοσίας για να μην κοπεί ενδεχομένως. Ένα κομμένο καλώδιο τροφοδοσίας μπορεί να προκαλέσει ηλεκτροπληξία ή πυρκαγιά.
- Μην τοποθετείτε ποτέ ένα ραβδάκι ή ένα παρόμοιο αντικείμενο μέσα στη συσκευή. Επειδή οι φτερωτές γυρίζουν με υψηλή ταχύτητα, θα μπορούσαν να προκληθούν τραυματισμοί.
- Μπορεί να είναι βλαβερό για την υγεία εάν σας χτυπάει ο κρύος αέρας απ' ευθείας για μεγάλο χρονικό διάστημα. Σας συστήνουμε η ροή του αέρα να διαχέεται σε όλο το δωμάτιο.
- Εάν διαπιστωθεί κακή λειτουργία σβήστε το κλιματιστικό πρώτα με το τηλεχειριστήριο και στη συνέχεια αποσυνδέστε το από την ηλεκτρική τροφοδοσία.
- Μην κάνετε εσείς οι ίδιοι τις επισκευές του κλιματιστικού. Εάν δεν γίνουν σωστά, μπορεί να προκληθεί ηλεκτροπληξία, κλπ.
- Φροντίστε η ροή του αέρα να μην φθάνει σε καυστήρες αερίου και σόμπες.
- Μην αγγίζετε τα πλήκτρα λειτουργίας του κλιματιστικού με βρεγμένα χέρια.
- Μην ακουμπάτε κανένα αντικείμενο επάνω στην εξωτερική μονάδα.
- Ο χρήστης θα είναι υπεύθυνος για τη γείωση του κλιματιστικού, σύμφωνα με τους τοπικούς κανονισμούς, με την επέμβαση ενός ειδικευμένου τεχνικού.

1.6 RICEVIMENTO ED ISMballo

L'imballo è costituito da materiale adeguato ed eseguito da personale esperto.

Le unità vengono consegnate complete ed in perfette condizioni, tuttavia per il controllo della qualità dei servizi di trasporto attenersi alle seguenti avvertenze:

- al ricevimento degli imballi verificare se la confezione risulta danneggiata, in caso positivo ritirare la merce con riserva, producendo prove fotografiche ed eventuali danni apparenti.
- disimballare verificando la presenza dei singoli componenti con gli elenchi d'imballo
- controllare che tutti i componenti non abbiano subito danni durante il trasporto; nel caso notificare entro 3 giorni dal ricevimento gli eventuali danni allo spedizioniere a mezzo raccomandata r.r. presentando documentazione fotografica.

Analoga informazione inviarla tramite fax anche a OLIMPIA SPLENDID.

Nessuna informazione concernente danni subiti potrà essere presa in esame dopo 3 giorni dalla consegna.

Per qualunque controversia sarà competente il foro di REGGIO EMILIA nell'EMILIA.

RECEIPT AND UNPACKING

The packing is made of suitable material and is done by expert personnel.

The units are delivered complete and in perfect condition, however we suggest that you perform the following controls of the quality of the shipping service:

- *on receipt of the cartons check them for any damage and, if any is found, accept the goods with reservation, and keep photographic evidence of any damage found.*
- *unpack and check the contents against the packing list.*
- *make sure none of the parts have been damaged during shipment; in case of damage you must report it to the shipping company within 3 days of receipt, by registered letter with return receipt, presenting photographic documentation.*

Copy of notice should also be sent by fax to OLIMPIA SPLENDID.

No notice of damage will be accepted after 3 days from delivery.

For any controversies, the court of REGGIO EMILIA has jurisdiction.

RÉCEPTION ET DÉBALLAGE

L'emballage est constitué de matériau adéquat et effectué par un personnel expert.

Les unités sont livrées complètes et en parfaites conditions; suivre cependant les instructions suivantes pour le contrôle de la qualité des services de transport:

- à la réception des emballages vérifier si le carton est endommagé, si c'est le cas retirer la marchandise sous réserve, en produisant des preuves photographiques des éventuels dégâts apparents.
- débaler en vérifiant la présence de chacun des composants avec les listes d'emballage.
- contrôler qu'aucun composant n'a subi de dommages pendant le transport; dans le cas contraire, notifier les éventuels dommages au transporteur dans le délai de 3 jours à partir de la réception par lettre recommandée avec accusé de réception en présentant la documentation photographique.

Envoyer aussi par fax cette même information à OLIMPIA SPLENDID.

Aucune information concernant les dommages subis ne pourra être prise en considération au-delà de 3 jours après la livraison.

Le tribunal compétent pour tout litige est celui de REGGIO EMILIA.

ERHALT UND AUSPACKEN DES GERÄTES

Das Klimagerät wird werkseitig fachmännisch verpackt. Die Verpackung setzt sich aus zweckentsprechendem Material zusammen.

Die Einheiten werden komplett und in einwandfreiem Zustand geliefert. Dennoch ist bei Erhalt des Klimagerätes zu überprüfen, ob:

- die Verpackung beschädigt ist. Ist dies der Fall, ist das Klimagerät dennoch in Empfang zu nehmen und auf dem Lieferschein ein entsprechender Vermerk anzubringen. Es sind Fotografien von der Verpackung und eventuellen sichtbaren Schäden zu machen, die als Beweismaterial dienen.
- die Anzahl der angelieferten Komponenten mit der Anzahl der auf der Verpackung angeführten Komponenten übereinstimmt.
- die Komponenten während des Transports beschädigt wurden. Ist dies der Fall, ist der Schaden innerhalb von 3 Tagen ab Erhalt der Ware per Einschreiben mit Rückantwort dem Spediteur zu melden. Als Beweismaterial sind Fotografien beizulegen.

Eine Kopie dieser Unterlagen ist ebenfalls der Fa. OLIMPIA SPLENDID zuzufaxen.

Der Anspruch auf Schadensersatz verfällt nach Ablauf der zuvor genannten Frist von 3 Tagen.

Für eventuelle Streitigkeiten ist das Gericht REGGIO EMILIA zuständig.

Wichtiger Hinweis:

Die Verpackung ist für die ganze Dauer der Garantiezeit aufzubewahren. Im Falle von Reparaturen ist sie für die Rücksendung des Gerätes an die Kundendienststelle zu verwenden. Die Verpackung ist laut Gesetzesvorschriften umweltfreundlich zu entsorgen.

Important note:

Keep the packing at least through the warranty period, in case you need to ship the air-conditioner to the service centre for repair.

Dispose of the packing materials in compliance with the rules in effect for waste disposal.

Note importante:

Conserver l'emballage au moins pendant toute la durée de la période de garantie, pour d'éventuelles expéditions au centre du service après-vente en cas de réparation.

Pour la mise au rebut des composants de l'emballage, suivre les normes locales relatives à l'élimination des déchets en vigueur.

Nota importante:

Conservare l'imballo almeno per tutta la durata del periodo di garanzia, per eventuali spedizioni al centro di assistenza in caso di riparazione.

Smaltire i componenti dell'imballo secondo le normative vigenti sullo smaltimento dei rifiuti.



RECEPCIÓN Y DESEMBALAJE

El embalaje está constituido por material adecuado y realizado por personal experto. Las unidades son entregadas completas y en perfectas condiciones, sin embargo para el control de la calidad de los servicios de transporte atenerse a las siguientes advertencias:

- al recibir los embalajes verificar si el paquete resulta dañado, en caso positivo retirar la mercancía con cuidado, produciendo pruebas fotográficas de eventuales daños aparentes.
- desembalar verificando la presencia de cada uno de los componentes refiriéndose a las listas de embalaje
- controlar que ningún componente haya sufrido daños durante el transporte; en caso positivo notificar, dentro de los 3 días a partir de la entrega, eventuales daños al agente de transporte, por medio de carta certificada con acuse de recibo y presentando la documentación fotográfica. La misma información tiene que ser enviada por fax incluso a OLIMPIA SPLENDID. Ninguna información concerniente a daños causados podrá ser tomada en consideración si es enviada después de los 3 días a partir de la entrega. Por cualquier controversia el tribunal competente será el de REGGIO EMILIA.

Nota importante:

Conservar el embalaje al menos durante todo el período de garantía, para eventuales expediciones al centro de asistencia en caso de reparaciones. Eliminar los componentes del embalaje según las normativas vigentes sobre la eliminación de los residuos.

RECEBIMENTO E DESEMBALAGEM

A embalagem é constituída por um material adequado e é efectuada por pessoal especializado.

As unidades são entregues completas e em perfeitas condições, todavia para controlar a qualidade dos serviços de transporte seguir as seguintes advertências:

- *ao receber as embalagens verificar se estas apresentam danos, em caso positivo retirar a mercadoria com muito cuidado e tirar fotografias aos eventuais danos aparentes.*
- *desembalar verificando a presença dos vários componentes confrontando com a lista da embalagem*
- *controlar que todos os componentes não tenham sofrido danos durante o transporte; em caso contrário, notificar ao expedidor, dentro de 3 dias do recebimento da mercadoria os eventuais danos, por meio de carta registada com aviso de recepção e apresentado a documentação fotográfica. Enviar também uma cópia da informação, via fax, à OLIMPIA SPLENDID. Não será tomada em exame nenhuma informação relativa aos danos sofridos, se esta não respeitar o prazo de 3 dias após o recebimento da mercadoria. Eventuais controvérsias serão de competência do foro de REGGIO na EMILIA.*

Nota importante:

Conservar a embalagem pelo menos durante o período de garantia, para eventuais expedições ao centro de assistência, em caso de reparação. Eliminar os componentes da embalagem segundo as normativas vigentes sobre a eliminação de resíduos.

ΠΑΡΑΛΑΒΗ ΚΙ ΑΝΟΙΓΜΑ ΑΜΠΑΛΑΖ

Τα αμπαλάζ αποτελείται από κατάλληλο υλικό κι έχει υλοποιηθεί από έμπειρο προσωπικό.

Οι μονάδες παραδίδονται πλήρεις και σε τέλειες συνθήκες, ωστόσο για τον έλεγχο της ποιότητας των υπηρεσιών μεταφοράς τηρήστε τις εξής προειδοποιήσεις:

- κατά την παραλαβή των αμπαλάζ ελέγξτε εάν η συσκευασία προκύπτει χαλασμένη, σε θετική περίπτωση αποσύρετε το εμπόρευμα με επιφύλαξη, προσάγοντας φωτογραφικές αποδείξεις κι ενδεχόμενες εμφανείς ζημιές.
- ανοίξτε το αμπαλάζ ελέγχοντας εάν υπάρχουν όλα τα εξαρτήματα, με τις φωτωτικές
- ελέγξτε εάν όλα τα εξαρτήματα δεν έχουν υποστεί ζημιές κατά τη μεταφορά, εάν παρατηρηθούν ζημιές κοινοποιήστε εντός 3 ημερών από την παραλαβή τις ενδεχόμενες ζημιές στον μεταφορέα μέσω συστημένης επιστολής παρουσιάζοντας φωτογραφικά τεκμήρια. Ανάλογη πληροφορία μεταδίδετε μέσω φαξ κι στην OLIMPIA SPLENDID. Δεν μπορεί να εξεταστεί καμία πληροφορία που αφορά ζημιές τις οποίες υπέστησαν οι συσκευές μετά τις 3 ημέρες από την παράδοση. Για οποιαδήποτε αντιδικία κι αρμοδιότητα θα ανήκει στο δικαστήριο του REGGIO nell' EMILIA.

Σημαντική σημείωση:

Διατηρήστε το αμπαλάζ τουλάχιστον για όλη τη διάρκεια της περιόδου εγγύησης, για ενδεχόμενες αποστολές στο κέντρο εξυπηρέτησης σε περίπτωση επισκευής. Διαθέστε τα εξαρτήματα του αμπαλάζ σύμφωνα με τους ισχύοντες κανονισμούς για τη διάθεση των απορριμμάτων.



1.7 ELENCO COMPONENTIA CORREDO

Le unità che compongono il sistema di climatizzazione vengono confezionate singolarmente in imballo di cartone.

Gli imballi possono essere trasportati, per singole unità, a mano da due addetti, oppure caricate su carrello trasportatore anche accatastate per un numero massimo di tre confezioni trattandosi di unità interna, oppure singolarmente per l'unità esterna.

1.7.1 Imballo unità esterna (fig. 1)

A - Unità esterna

1.7.2 Imballo unità interna (fig. 2)

- B - Unità interna
- C - Telecomando
- D - Manuale istruzioni uso e montaggio e garanzia
- E - Vite autofilettante per piastra di montaggio. Viti per piastra di montaggio interna
- F - Bocchettoni in rame
- G - Giunto di scarico per unità esterna
- H - Guarnizione in gomma
- I - Copri-bulloni
- L - Manicotto a parete/unità interna

1.8 IMMAGAZZINAMENTO

Immagazzinare le confezioni in ambiente chiuso e protetto dagli agenti atmosferici, isolate dal suolo tramite traversine o pallet.

NON CAPOVOLGERE L'IMBALLO.

LIST OF ACCESSORIES SUPPLIED

The two units that make up the air-conditioner are packed separately in cartons.

The cartons can be carried, one at a time, by two people, or loaded on a trolley, where as many as three cartons can be stacked, in the case of the inside unit, or one in case of the outside unit.

Packing of outside unit (fig. 1)

A - Outside unit

Packing of inside unit (fig. 2)

- B - Inside unit
- C - Remote control
- D - Manual of instructions for use and maintenance, and warranty
- E - Tapping screw for mounting plate. Screws for indoor mounting plate
- F - Copper filler caps
- G - Drain joint for outdoor unit
- H - Rubber gasket
- I - Bolt covers
- L - Sleeve wall/indoor unit

STORAGE

Store the cartons in a closed environment protected against atmospheric agents and raised off the floor by planks or a pallet.

TO NOT TURN THE CARTON UPSIDE DOWN.

LISTE DES COMPOSANTS NECESSAIRES FOURNIS

Les unités qui composent le système de climatisation sont emballées individuellement dans une caisse en carton.

Les emballages peuvent être transportés, pour les unités individuelles, à la main par deux personnes, ou bien chargées sur un chariot transporteur même empilées pour un nombre maximum de trois emballages s'il s'agit d'unité intérieure, ou bien individuellement pour l'unité extérieure.

Emballage unité extérieure (fig. 1)

A - Unité Extérieure

Emballage unité intérieure (fig. 2)

- B - Unité intérieure
- C - Télécommande
- D - Manuel d'instruction mode d'emploi, montage et garantie
- E - Vis autotaraudeuse pour plaque de montage. Vis pour plaque de montage interne.
- F - Embouts en cuivre
- G - Joint de déchargement pour unité externe
- H - Joint en caoutchouc
- I - Caches pour boulons
- L - Manchon mural / unité interne

STOCKAGE

Stocker les caisses dans un local fermé et protégé de agents atmosphériques, isolées du sol par des traverses ou des palettes.

NE PAS RENVERSER L'EMBALLAGE.

VERZEICHNIS DER MITGELIEFERTEN KOMPONENTEN

Die Einheiten, aus denen sich das Klimagerät zusammensetzt, werden einzeln in Kartons verpackt.

Die Kartons können von zwei Personen einzeln oder übereinander auf einem Gabelstapler bis zu max. drei Einheiten (falls es sich um Inneneinheiten handelt) oder aber einzeln (falls es sich Außeneinheiten handelt) befördert werden.

Verpackung (Außeneinheit) (Abb. 1)

A - Außeneinheit

Verpackung (Inneneinheit) (Abb. 2)

- B - Inneneinheit
- C - Fernbedienung
- D - Montage- und Betriebsanleitung und Garantie
- E - Selbstschneidende Schraube für Montageplatte. Schrauben für interne Montageplatte
- F - Kupferstutzen
- G - Auslass-Kupplungsstück für Außeneinheit
- H - Gummidichtung
- I - Schraubenabdeckungen
- L - Wandmuffe / Inneneinheit

LAGERUNG

Die verpackten Klimageräte sind in einem geschlossenen und gegen Witterungseinflüsse geschützten Raum auf Paletten oder entsprechenden Untersätzen aufzubewahren.

DIE KARTONS DÜRFEN NICHT AUF DEN KOPF GESTELLT WERDEN.

1

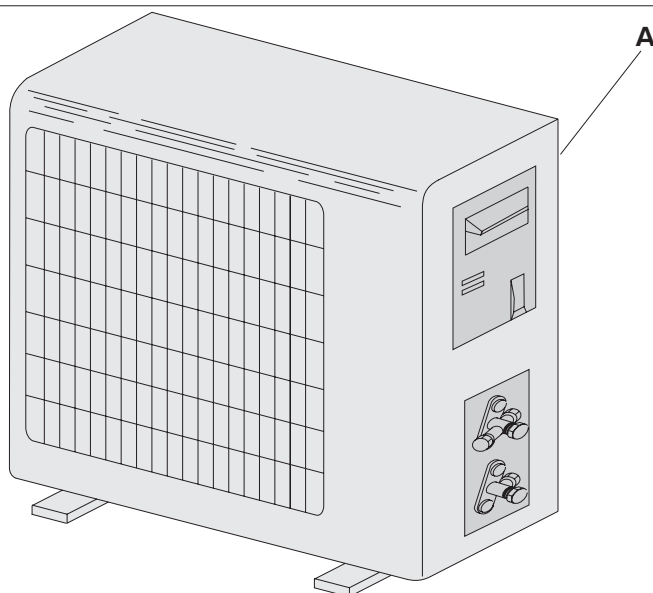

LISTA DE COMPONENTES DEL EQUIPAMIENTO BASE

Las unidades que componen el sistema de climatización son embaladas separadamente una por una en embalajes de cartón.

Los embalajes pueden ser transportados, una unidad a la vez, a mano por dos encargados, o bien cargados en una carretilla transportadora incluso apilando un número máximo de tres embalajes si se trata de unidades internas, o bien uno a la vez si se trata de unidades externas.

Embalaje de la unidad externa (fig. 1)

A - Unidad Externa

Embalaje de la unidad interna (fig. 2)

- B - Unidad interna
- C - Mando a distancia
- D - Manual de instrucciones, uso y montaje y garantía
- E - Tornillo autorroscante para placa de montaje. Tornillos para placa de montaje interna.
- F - Boquillas de cobre
- G - Junta de descarga para unidad externa
- H - Junta de goma
- I - Cubrepernos
- L - Manguito de pared/unidad interna

ALMACENAMIENTO

Almacenar los paquetes en un ambiente cerrado y protegido de los agentes atmosféricos, aislados del suelo mediante pequeñas traviesas o pallets.

NO VOLCAR EL EMBALAJE.

LISTA DE COMPONENTES FORNECIDOS

As unidades que compõem o sistema de climatização são embaladas separadamente com uma embalagem de cartão.

As embalagens podem ser transportadas, separadamente, à mão por duas pessoas, ou empilhadas utilizando uma empilhadora com um número máximo de três embalagens com a unidade interna ou uma embalagem com a unidade externa.

Embalagem da unidade externa (fig. 1)

A - Unidade Externa

Embalagem da unidade interna (fig. 2)

- B - Unidade interna
- C - Telecomando
- D - Manual de instruções de uso e montagem e garantia
- E - Parafuso autorroscante para placa de montagem. Parafusos para placa de montagem interna
- F - Bocais em cobre
- G - Junta de despejo para unidade externa
- H - Vedante de borracha
- I - Tampão dos parafusos
- L - Tubo de parede/unidade interna

ARMAZENAGEM

Armazenar as embalagens num ambiente fechado e protegido contra os agentes atmosféricos, isolando-as do chão com a utilização de travessas ou paletes.

NÃO VIRAR EMBALAGEM AO CONTRÁRIO

ΚΑΤΑΛΟΓΟΣ ΠΡΟΜΗΘΕΥΜΕΝΩΝ ΕΞΑΡΤΗΜΑΤΩΝ

Οι μονάδες που αποτελούν το σύστημα κλιματισμού συσκευάζονται ανά μία σε αμπαλάζ χαρτονιού.

Τα αμπαλάζ μπορούν να μεταφερθούν, ανά μονάδα, με τα χέρια από δύο αρμόδιους, ή να φορτωθούν σε καρότσι μεταφοράς ακόμα και στοιβαγμένες με ένα μέγιστο αριθμό τριών συσκευασιών εάν πρόκειται για εσωτερική μονάδα, ή ένα κάθε φορά για την εξωτερική μονάδα.

Αμπαλάζ εξωτερικής μονάδας (εικ. 1)

A - Εξωτερική Μονάδα

Αμπαλάζ εσωτερικής μονάδας (εικ. 2)

- B - Εσωτερική μονάδα
- C - Τηλεκοντρόλ
- D - Εγχειρίδιο με οδηγίες χρήσης και στερέωσης και εγγύηση
- E - Βίδα αυτοκοχλιοτόμησης για πλαίσιο τοποθέτησης. Βίδες για εσωτερικό πλαίσιο τοποθέτησης
- F - Στόμια από χαλκό
- G - Σύνδεσμος εκροής για εξωτερική μονάδα
- H - Λαστιχένια φλάντζα
- I - Καλύμματα μπουλονιών
- L - Επιτοίχια μούφα/εσωτερική μονάδα

ΑΠΟΘΗΚΕΥΣΗ

Αποθηκεύστε τις συσκευασίες σε περιβάλλον κλειστό και προστατευμένο από ατμοσφαιρικούς παράγοντες, μονωμένες από το έδαφος μέσω δοκών ή παλέτας.

ΜΗΝ ΑΝΑΠΟΔΟΓΥΡΙΖΕΤΕ ΤΟ ΑΜΠΑΛΑΖ.

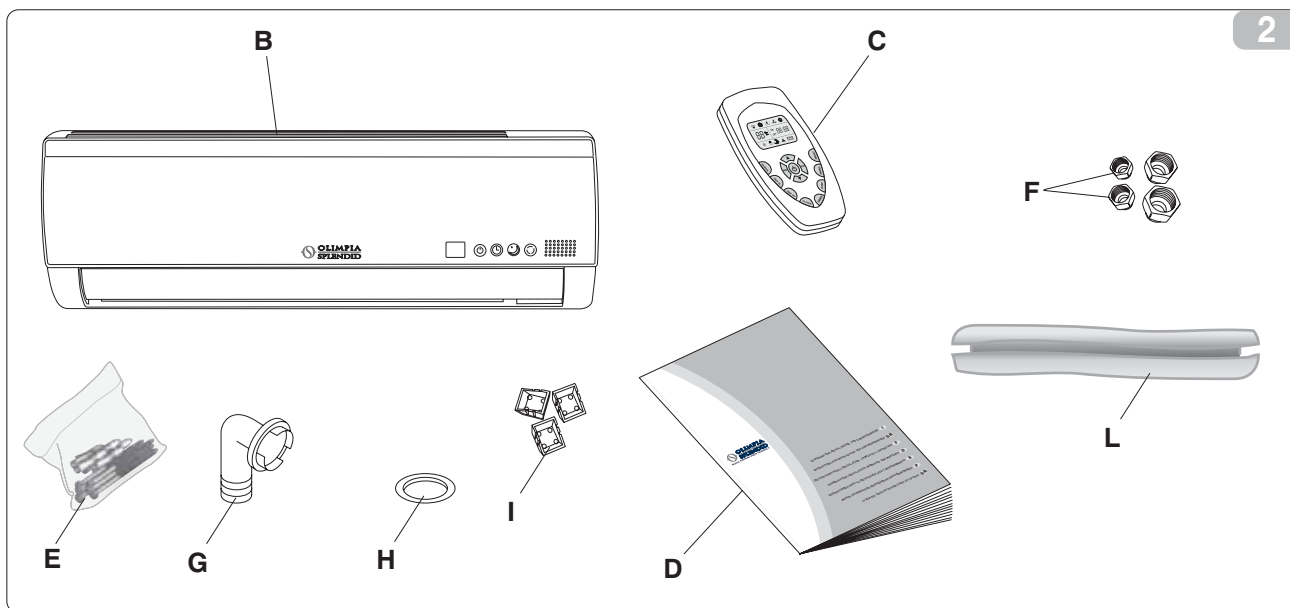

INSTALLAZIONE

2.1 MODALITÀ D'INSTALLAZIONE



Per ottenere una buona riuscita dell'installazione e prestazioni di funzionamento ottimali, seguire attentamente quanto indicato nel presente manuale. La mancata applicazione delle norme indicate, che può causare mal funzionamento delle apparecchiature, sollevano la ditta OLIMPIA SPLENDID da ogni forma di garanzia e da eventuali danni causati a persone, animali o cose.



E' importante che l'impianto elettrico sia a norma, rispetti i dati riportati nella scheda tecnica e sia costituito di una buona messa a terra.

2.2 SCELTA DELLA POSIZIONE DELL'UNITÀ INTERNA

- Dove non ci sono ostacoli vicino all'uscita dell'aria e l'aria può facilmente espandersi in ogni angolo.
- Dove i tubi ed il foro nel muro possono essere facilmente collocati.
- Mantenere lo spazio necessario tra il climatizzatore, il soffitto ed il muro secondo lo schema di installazione riportato (fig. 3).
- Dove il filtro dell'aria può essere facilmente tolto.
- Tenere il climatizzatore ed il telecomando almeno ad 1 m di distanza da televisori, radio, ecc.
- Per prevenire gli effetti di lampade fluorescenti, tenerlo il più distante possibile.
- Non mettere nulla vicino all'ingresso dell'aria che possa ostacolare l'assorbimento dell'aria stessa.
- In un punto abbastanza forte da sostenere il peso e che non tenda a fare aumentare il rumore e le vibrazioni date dal funzionamento.

INSTALLATION

INSTRUCTIONS FOR INSTALLATION

To obtain the best results and optimum performance, follow the instructions for correct installation provided in this manual. Failure to follow the instructions and apply the rules indicated may cause malfunction of the appliance and relieves the manufacturer, OLIMPIA SPLENDID of any form of guarantee and liability for damages to persons, animals or property.

The electrical system must comply with the regulations and rating data in the technical sheet, with good grounding.

SELECTION OF POSITION OF THE INSIDE UNIT

- Where there is no obstacle near the air outlet and air can be easily blown to every corner.
- Where piping and wall hole can be easily arranged.
- Keep the required space from the unit to the ceiling and wall according to the installation diagram (fig. 3).
- Where the air filter can be easily removed.
- Keep the unit and remote controller 1 m or more apart from television, radio etc.
- To prevent the effects of a fluorescent lamps, keep as far as possible.
- Do not put anything near the air inlet to obstruct it from air absorption.
- Where there is strong enough to bear the weight and is not tend to increase operation noise and vibration.

INSTALLATION

MODE D'INSTALLATION

Pour une bonne réussite de l'installation et pour que les prestations de fonctionnement soient optimales, suivre attentivement les instructions dans le présent manuel. Le non-respect de l'application des normes indiquées, qui peut entraîner un mauvais fonctionnement des appareillages, dégage la société OLIMPIA SPLENDID de toute forme de garantie et des éventuels dommages causés à des personnes, animaux ou biens.

S'assurer que l'installation électrique correspond aux normes, respecte les données reportées sur la fiche technique et qu'elle dispose d'une mise à la terre adéquate.

CHOIX DE LA POSITION DE L'UNITE INTERIEURE

- Dans un endroit où aucun obstacle n'empêche la sortie de l'air, qui doit se répandre facilement dans tous les coins.
- Dans un endroit où l'installation des tuyaux et la réalisation du trou dans le mur sont faciles.
- Gardez l'espace nécessaire entre le climatiseur, le plafond et le mur, selon le schéma d'installation figurant à la page précédente (fig. 3).
- Dans un endroit où le filtre à air s'enlève facilement.
- Gardez le climatiseur et la télécommande à une distance d'au moins 1 m des postes de télévision, de radio, etc.
- Placez-le le plus loin possible des lampes fluorescentes pour éviter leurs effets.
- Ne mettez rien qui puisse gêner la bonne absorption de l'air à côté de l'entrée d'air.
- Dans un endroit assez solide pour supporter le poids du climatiseur et qui ne doit pas augmenter le bruit et les vibrations produites par le fonctionnement.

INSTALLATION

HINWEISE ZUR INSTALLATION

Zur Gewährleistung einer korrekten Installation und einer einwandfreien Funktionsweise des Klimagerätes sind die in dieser Betriebsanleitung enthaltenen Anweisungen strikt zu befolgen. Für eventuelle Personen- oder Sachschäden, die auf ein Nichtbeachten derselben zurückzuführen sind, kann die Fa. OLIMPIA SPLENDID auf keinen Fall zur Verantwortung gezogen werden. Zudem erlischt der Garantieanspruch.

Die elektrische Anlage muss geerdet sein und den einschlägigen Richtlinien sowie den im Technischen Datenblatt angeführten Daten entsprechen.

POSITIONIERUNG DER INNENEINHEIT

- Wo keine Hindernisse in der Nähe des Luftauslasses vorhanden sind und die Luft sich leicht in jede Ecke ausbreiten kann.
- Wo die Rohre und die Bohrung in der Wand leicht angebracht werden können.
- Halten Sie den erforderlichen Abstand zwischen Klimaanlage, Decke und Wand gemäß dem auf der vorstehenden Seite angegebenen Installationsplan ein (Abb. 3).
- Wo der Luftfilter leicht entfernt werden kann.
- Halten Sie die Klimaanlage und die Fernsteuerung auf mindestens 1 m Abstand von Fernsehern, Radios usw.
- Zur Vermeidung der Wirkung von Leuchtstofflampen halten Sie die Klimaanlage so weit wie möglich entfernt von diesen.
- Stellen Sie nichts in die Nähe des Lufteingangs, das die Aufnahme der Luft selbst behindern könnte.
- An einer zur Aufnahme des Gewichts ausreichend tragfähigen Stelle, die nicht dazutendiert, Betriebsgeräusche und -schwingungen zu verstärken.

3

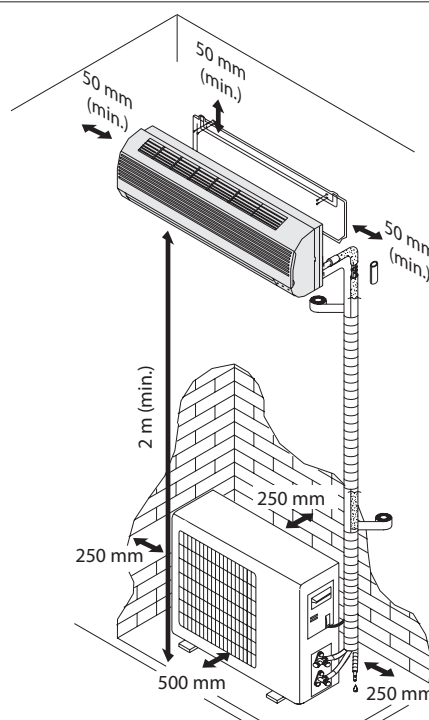

MODALIDAD DE LA INSTALACIÓN

Para obtener un buen resultado de la instalación y prestaciones de funcionamiento óptimas, cumplir atentamente con lo indicado en el presente manual. La falta de aplicación de las normas indicadas, que puede causar mal funcionamiento de los equipos, libran a la empresa OLIMPIA SPLENDID de toda forma de garantía y de eventuales daños causados en personas, animales o cosas.

Es importante que la instalación eléctrica cumpla con las normas, respete los datos indicados en la ficha técnica y esté constituida por una buena toma de tierra.

ELECCIÓN DE LA POSICIÓN DE LA UNIDAD INTERNA

- Donde no haya obstáculos cerca de la salida de aire y el aire pueda expandirse fácilmente hacia todos los ángulos.
- Donde los tubos y el orificio en la pared se puedan colocar fácilmente.
- Mantenga el espacio necesario entre el climatizador, el techo y la pared, según el esquema de instalación reproducido en la página anterior (fig. 3).
- Donde el filtro de aire se pueda quitar fácilmente.
- Mantenga el climatizador y el control remoto al menos a 1 m de distancia de televisores, radios, etc.
- Para prevenir interferencias con lámparas fluorescentes, colóquelo lo más lejos posible.
- No coloque cerca de la entrada de aire ningún objeto que pueda obstaculizar el flujo de aire.
- En un punto lo suficientemente fuerte como para soportar el peso y que no tienda a aumentar el ruido y las vibraciones producidas durante el funcionamiento.

MODALIDADE DE INSTALAÇÃO

Para obter uma boa instalação e ótimas prestações funcionais, seguir atentamente quanto indicado no presente manual. A não aplicação das normas indicadas, que pode causar o mau funcionamento dos aparelhos, desobriga a firma OLIMPIA SPLENDID a qualquer forma de garantia e a eventuais danos causados a pessoas, animais ou coisas.

É importante que as instalações eléctricas sejam à norma, que respeitem os dados indicados na ficha técnica e que possuam uma boa ligação à terra.

ESCOLHA DA POSIÇÃO DA UNIDADE INTERNA

- *Se não existirem obstáculos junto à saída do ar, esse poderá expandir-se facilmente por todo o ambiente.*
- *Onde os tubos e o furo na parede possam ser efectuados facilmente.*
- *Deixar o espaço necessário entre o climatizador, o tecto e a parede, de acordo com o esquema de instalação da página anterior (fig. 3).*
- *Onde o filtro do ar pode ser retirado facilmente.*
- *Colocar o climatizador e o telecomando a pelo menos 1 m de distância de televisores, aparelhos de rádio, etc.*
- *Para evitar os efeitos de lâmpadas fluorescentes, colocá-lo o mais afastado possível.*
- *Não colocar nada junto da entrada do ar que possa obstruir a admissão do mesmo.*
- *Numa zona bastante forte para suportar o peso e que não tenda a aumentar o ruído e as vibrações inerentes ao funcionamento.*

ΤΡΟΠΟΣ ΕΓΚΑΤΑΣΤΑΣΗΣ

Για την επίτευξη μίας επιτυχούς εγκατάστασης και βέλτιστων επιδόσεων λειτουργίας, ακολουθήστε προσεχτικά όσα υποδεικνύονται στο παρόν εγχειρίδιο. Η ελλιπής εφαρμογή των υποδεικνυόμενων προτύπων, που μπορεί να προκαλέσει δυσλειτουργία των συσκευιών, απαλλάσσει την εταιρία OLIMPIA SPLENDID από κάθε μορφή εγγύησης κι από ενδεχόμενες ζημιές προκαλούμενες σε πρόσωπα, ζώα ή πράγματα.

Είναι σημαντικό η ηλεκτρική εγκατάσταση να είναι σύμφωνη με τις προδιαγραφές, να τηρεί τα στοιχεία που αναγράφονται στο τεχνικό δελτίο και να αποτελείται από μια καλή γείωση.

ΕΠΙΛΟΓΗ ΤΗΣ ΘΕΣΗΣ ΤΗΣ ΕΣΩΤΕΡΙΚΗΣ ΜΟΝΑΔΑΣ

- Όπου δεν υπάρχουν εμπόδια κοντά στην έξοδο του αέρα, ο αέρας μπορεί να εξαπλωθεί εύκολα σε κάθε γωνία.
- Όπου οι σωλήνες και η οπή στον τοίχο μπορούν εύκολα να τοποθετηθούν.
- Διατηρείστε τον απαραίτητο χώρο μεταξύ του κλιματιστικού, της οροφής και του τοίχου σύμφωνα με το σχέδιο τοποθέτησης που αναφέρεται στην προηγούμενη σελίδα (εικ. 3).
- Όπου το φίλτρο του αέρα μπορεί να αφαιρεθεί εύκολα.
- Διατηρήστε το κλιματιστικό και το τηλεχειριστήριο σε απόσταση τουλάχιστον 1 m από τηλεοράσεις, ραδιόφωνα, κλπ.
- Για να αποφευχθούν οι συνέπειες των φθοριούχων λαμπτήρων, κρατήστε το όσο το δυνατόν πιο μακριά.
- Μην βάζετε τίποτε κοντά στην είσοδο του αέρα που να μπορεί να παρεμποδίσει την απορρόφηση του ίδιου του αέρα.
- Σε ένα σημείο αρκετά δυνατό ώστε να σηκώνει το βάρος και που να μην αυξάνει το θόρυβο και τους κραδασμούς που δημιουργούνται από τη λειτουργία του.



- Non dovrebbero esserci fonti di calore o vapore vicino al climatizzatore.
- Un luogo in cui la circolazione dell'aria nella stanza è buona.
- Un luogo in cui la prevenzione del rumore è tenuta in considerazione.
- Non installare il climatizzatore vicino al passaggio della porta.

2.3 MONTAGGIO DELL'UNITÀ INTERNA

2.3.1 Montaggio della piastra di fissaggio (fig. 4)

- Decidere un punto di installazione della piastra di fissaggio in base alla posizione dell'unità interna e alla direzione dei tubi.
- Tenere la piastra in posizione orizzontale con un'asta orizzontale o un filo a piombo.
- Realizzare dei fori di 32mm di profondità nel muro per fissare la piastra.
- Inserire i tappi in plastica nei fori, fissare la piastra con le viti filettate.
- Controllare che la piastra di fissaggio sia correttamente fissata, quindi realizzare il foro per i tubi.

2.3.2 Realizzare il foro delle tubature con un trapano con punta di \varnothing 70 mm

Fig.5

- A Interno
- B Esterno
- C Muro

- There should not be any heat source or steam near the unit.
- A place where air circulated in the room will be good.
- A place where noise prevention is taken into consideration.
- Do not install the unit near the door way.

INSTALLATION OF THE INSIDE UNIT

Installation of fastening plate (fig. 4)

- Decide an installing location for the mounting plate according to the indoor unit location and piping direction.
- Keep the mounting plate horizontally with a horizontal ruler or dropping line.
- Drill holes of 32mm in depth on the wall for fixing the plate.
- Insert the plastic plugs to the hole, fix the mounting plate with tapping screws.
- Inspect if the mounting plate is well fixed. Then drill a hole for piping.

Drill the piping hole with \varnothing 70 mm diameter hole-core drill

Fig.5

- A Indoor
- B Outdoor
- C Wall

- Ne placez pas le climatiseur à proximité de sources de chaleur ou de vapeur.
- Un endroit où l'air circule bien dans la pièce.
- Un endroit tenant compte de la prévention du bruit.
- N'installez pas le climatiseur à proximité du passage de la porte.

MONTAGE DE L'UNITÉ INTÉRIEURE

Montage de la plaque de fixation (fig. 4)

- Choisissez l'emplacement de la plaque de fixation selon la position de l'unité intérieure et la direction des tuyaux.
- Maintenez la plaque en position horizontale avec une barre horizontale ou un fil à plomb.
- Réalisez des trous de 32mm de profondeur dans le mur pour fixer la plaque.
- Insérez les bouchons plastiques dans les trous, fixez la plaque avec les vis filettées.
- Contrôlez que la plaque de fixation est bien fixée puis réalisez les trous pour les tuyaux.

Réalisez le trou des tuyaux à l'aide d'une perceuse avec foret de \varnothing 70 mm

Fig.5

- A Intérieur
- B Extérieur
- C Mur

- In der Nähe der Klimaanlage sollten keine Hitze- oder Dampfquellen vorhanden sein.
- Ein Ort, an dem die Luftzirkulation im Raum gut ist.
- Ein Ort, an welchem dem Lärmschutz Rechnung getragen wird.
- Installieren Sie die Klimaanlage nicht in der Nähe des Türdurchgangs.

MONTAGE DER INNENEINHEIT

Montage der Befestigungsplatte (Abb. 4)

- Legen Sie eine Stelle zur Installation der Befestigungsplatte in Abhängigkeit der Position der Inneneinheit und der Richtung der Rohre fest.
- Halten Sie die Platte mit einer horizontalen Stange oder einem Bleilot in der Waagerechten.
- Führen Sie Bohrungen von 32 mm Tiefe in der Wand zur Befestigung der Platte aus.
- Setzen Sie die Kunststoffstopfen in die Bohrungen und befestigen Sie die Platte mit den Gewindeschrauben.
- Stellen Sie sicher, dass die Befestigungsplatte korrekt befestigt ist und führen Sie die Bohrung für die Rohre aus.

Ausführung der Rohrleitungsbohrung mit einem \varnothing 70-mm-Bohrer

Abb. 5

- A Innen
- B Außen
- C Wand

4

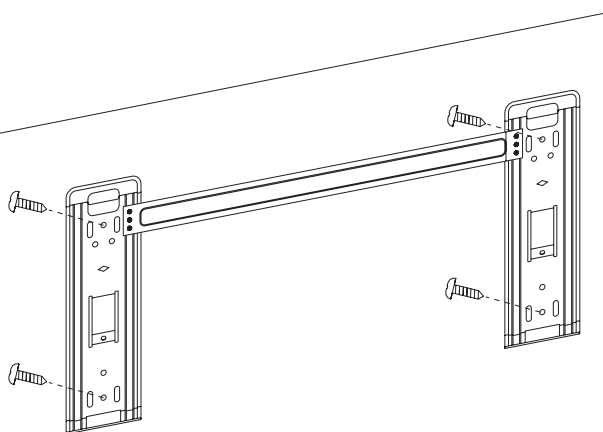

- No debe haber fuentes de calor o vapor cerca del climatizador.
- Un lugar en el que la circulación de aire en la habitación sea buena.
- Un lugar elegido tomando en cuenta la prevención del ruido.
- No instale el climatizador cerca de la puerta.

MONTAJE DE LA UNIDAD INTERNA

Montaje de la placa de sujeción (fig. 4)

- Determine un punto para la instalación de la placa de fijación en función de la posición de la unidad interna y de la dirección de los tubos.
- Mantenga la placa en posición horizontal con una varilla horizontal o con una plomada.
- Haga orificios de 32 mm de profundidad para fijar la placa en la pared.
- Coloque los tapones de plástico en los orificios y fije la placa con los tornillos.
- Verifique que la placa de fijación esté fijada correctamente y, a continuación, haga el orificio de los tubos.

Haga el orificio para las tuberías utilizando un taladro con una punta de \varnothing 70 mm

Fig.5
A Interior
B Exterior
C Pared

- Não deverão estar fontes de calor ou de vapor junto do climatizador.
- Um local onde a circulação do ar no ambiente seja boa.
- Um local onde seja tomada em consideração a prevenção de ruído.
- Não instalar o climatizador junto à passagem da porta.

MONTAGEM DA UNIDADE INTERNA

Montagem da placa de fixação (fig. 4)

- Decidir um ponto de instalação da placa de fixação em função da posição da unidade interna e da direção dos tubos.
- Manter a placa na posição horizontal ou um fio-de-prumo.
- Efectuar os furos de 32 mm de profundidade na parede, para fixar a placa.
- Introduzir as buchas de plástico nos furos, fixar a placa com os parafusos.
- Verificar se a placa de fixação está bem fixada e depois efectuar o furo de passagem dos tubos.

Efectuar o furo das tubagens com uma broca de \varnothing 70 mm

Fig.5
A Interior
B Exterior
C Parede

- Δεν θα πρέπει να υπάρχουν πηγές θερμότητας ή ατμού κοντά στο κλιματιστικό.
- Ένας χώρος στον οποίο η κυκλοφορία του αέρα μέσα στο δωμάτιο είναι καλή.
- Ένας χώρος στον οποίο η πρόληψη του θορύβου λαμβάνεται υπόψη.
- Μην τοποθετείτε το κλιματιστικό κοντά στο πέρασμα της πόρτας.

ΣΤΕΡΕΩΣΗ ΤΗΣ ΕΣΩΤΕΡΙΚΗΣ ΜΟΝΑΔΑΣ

2.3

Τοποθέτηση της πλάκας στερέωσης (Εικ. 4)

2.3.1

- Αποφασίστε ένα σημείο τοποθέτησης του πλαισίου στερέωσης σύμφωνα με τη θέση της εσωτερικής μονάδας και προς την κατεύθυνση των σωλήνων.
- Κρατήστε την πλάκα σε οριζόντια θέση με μία οριζόντια ράβδο ή με ένα νήμα στάθμης.
- Κάντε τρύπες με βάθος 32mm στον τοίχο για να στερεώσετε το πλαίσιο.
- Εισάγετε τα πλαστικά πώματα μέσα στις τρύπες, στερεώστε την πλάκα με τις σπειρωτές βίδες.
- Ελέγξτε ότι το πλαίσιο στερέωσης έχει στερεωθεί σωστά, και στη συνέχεια κάντε την τρύπα για τους σωλήνες.

Κάντε την τρύπα των σωληνώσεων με ένα τρυπάνι με μύτη των ψ 70 mm

2.3.2

Εικ.5
A Εσωτερικά
B Εξωτερικά
C Τοίχος

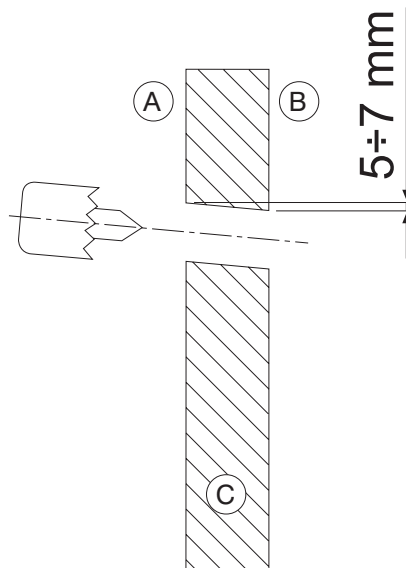

2.3.3 Montaggio unità interna

- Far passare le tubazioni ed i cavi attraverso il foro nel muro dopo che è stata completata la connessione di tubi e cavi interni, in modo da collegarli all'unità esterna.
- Decidere se segare il coperchio laterale (fig.6 rif.A) secondo la direzione scelta per le tubazioni (fig.6).



Nota: Quando si installano i tubi nei punti 1, 2 o 4, segare il pezzo di scarico relativo dalla base dell'unità interna (fig. 6).

Preparazione delle tubazioni

- Tagliare i tubi ed i cavi
- Utilizzare il kit di accessori per tubi o i tubi acquistati localmente (fig. 7)
 - Misurare la distanza tra l'unità interna e quella esterna.
 - Tagliare i tubi di una misura un po' più lunga rispetto alla distanza misurata.
 - Tagliare il cavo di 1,5 m più lungo rispetto alla lunghezza del tubo.

Svasatura dei tubi

- Inserire i dadi svasati, montati sulle porte di connessione sia dell'unità interna che di quella esterna, sui tubi in rame. Si potrebbero verificare perdite di gas refrigerante durante la rimozione dei dadi svasati dall'unità interna, dato che è presente un po' di gas per prevenire l'arrugginimento dell'interno dei tubi.
- Mettere la parte terminale del tubo in rame nella barra dell'attrezzo svasato ad un'altezza superiore di circa 0-0.5mm (fig. 8).
- Svasare le parti terminali dei tubi.



Applicare del nastro sulla parte svasata per proteggerla da polvere o danni.

Installation of inside unit

- Put the piping and cables through the hole in the wall, after the indoor piping and cables have been connected, to connect them to the outdoor unit.
- Decide whether to saw the side cover (fig.6 ref. A) in the direction chosen for the piping (fig.6).

Note: When installing the pipe at the directions 1, 2 or 4, saw the corresponding unloading piece off the indoor unit base (fig. 6).

Preparation of piping

- Cut the pipes and the cable
- Use the accessory piping kit or the pipes purchased locally (fig. 7)
 - Measure the distance between the indoor and the outdoor units.
 - Cut the pipes a little longer than measured distance.
 - Cut the cable a 1.5m longer than the pipe length.

Flaring the pipes

- Insert the flare nuts, mounted on the connection ports of both indoor and outdoor units, onto the copper pipes. Some refrigerant gas may leak, when the flare nuts are removed from the indoor unit, as some gas is charged to prevent the inside of the pipe from rusting.
- Fit the copper pipe end into the bar of flare tool about 0-0.5mm higher (fig. 8).
- Flare the pipe ends.

Tape the flaring portion to protect it from the dust or damages.

Installation de l'unité extérieure

- Faites passer la tuyauterie et les câbles à travers l'orifice dans mur, après avoir terminé la connexion des tubes et des câbles internes, de façon à les relier à l'unité externe.
- Décider s'il convient de scier le couvercle latéral (fig.6 réf. A) selon la direction choisie pour les tubes (fig.6).

Note: Quand vous installez les tuyaux aux endroits 1, 2 ou 4, sciez la pièce d'évacuation relative à la base de l'unité intérieure (fig. 6).

Préparation de la tuyauterie

- Coupez les tuyaux et les câbles
- Utilisez le kit d'accessoires pour tuyaux ou les tuyaux achetés localement (fig. 7).
 - Mesurez la distance entre l'unité extérieure et l'unité intérieure.
 - Coupez les tuyaux à une longueur légèrement supérieure à la distance mesurée.
 - Coupez le câble à une longueur dépassant de 1,5 m celle du tube.

Evasement des tuyaux

- Placez les écrous évasés, installés sur les ports de liaison de l'unité intérieure et de l'unité extérieure, sur les tuyaux en cuivre. Des fuites de gaz réfrigérant peuvent se produire lorsque vous retirez les écrous évasés de l'unité intérieure, car il y a un peu de gaz pour empêcher les tuyaux de rouiller à l'intérieur.
- Mettez l'extrémité du tuyau en cuivre dans la barre de l'outil évasé à une hauteur supérieure de 0-0,5mm environ (fig. 8).
- Evasez les extrémités des tuyaux.

Mettez du ruban sur la partie évasée pour la protéger de la poussière et ne pas l'abîmer.

Installation der Inneneinheit

- Führen Sie die Rohrleitungen und die Kabel von außen durch die Öffnung in die Wand, nachdem der Anschluss der inneren Rohre und Kabel vollständig ist, sodass die Verbindung mit der Außeneinheit hergestellt wird.
- Entscheiden Sie, ob der seitliche Deckel (Abb. 6 Bez. A) der für die Rohrleitungen (Abb. 6) gewählten Richtung gemäß gesägt werden soll.

Hinweis: Sägen Sie bei Installation der Rohre an den Stellen 1, 2 oder 4 das entsprechende Auslassteil vom Sockel der Inneneinheit (Abb. 6).

Vorbereitung der Rohrleitungen

- Schneiden der Rohre und Kabel
- Verwenden Sie das Zubehör-Kit für Rohre oder die lokal erworbenen Rohre (Abb. 7)
 - Messen Sie den Abstand zwischen der Inneneinheit und der Außeneinheit.
 - Schneiden Sie die Rohre auf ein etwas längeres Maß im Verhältnis zum gemessenen Abstand zu.
 - Schneiden Sie das Kabel 1,5 m länger im Verhältnis zur Rohrlänge zu.

Aussenkung der Rohre

- Setzen Sie die an den Anschlussstellen sowohl der Inneneinheit als auch der Außeneinheit montierten Senkmutter auf die Kupferrohre. Während der Entfernung der Senkmutter von der Inneneinheit könnte es zum Austritt von Kühlgas kommen, da etwas Gas zur Vorbeugung gegen Rost im Rohrinnern vorhanden ist.
- Setzen Sie das Endstück des Kupferrohrs auf einer Höhe über zirka 0,5 mm in die Schiene des Senkwerkzeugs (Abb. 8).
- Senken Sie die Endstücke der Rohre aus.

Bringen Sie am ausgesenkten Teil Band zum Schutz gegen Staub oder Schäden an.

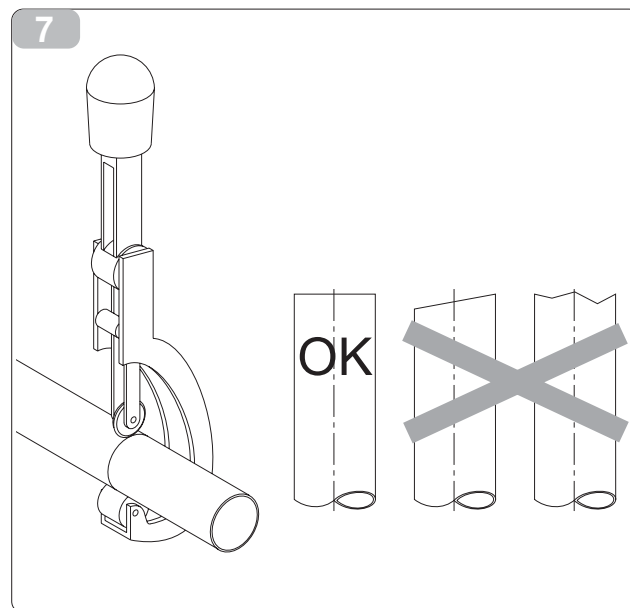
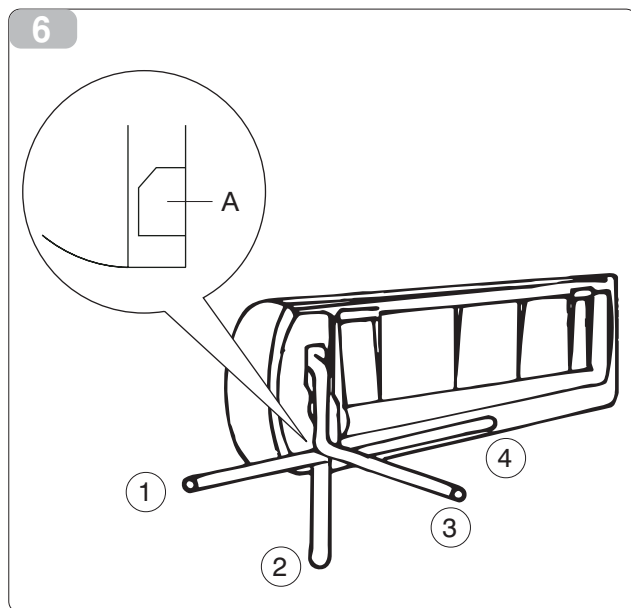

Instalación de la unidad interna

- Haga pasar las tuberías y los cables a través del orificio de la pared, una vez realizada la conexión de los tubos y cables internos, para conectarlos a la unidad externa.
- Decida el corte de la tapa lateral (Fig.6 Ref. A), según la dirección elegida para las tuberías (Fig. 6).

Nota: Cuando se instalan los tubos en los puntos 1, 2 o 4, se debe cortar el segmento de descarga correspondiente desde la base de la unidad interna (Fig. 6).

Preparación de las tuberías

- Corte los tubos y los cables
- Utilice el kit de accesorios para tubos o los tubos adquiridos localmente (Fig. 7).
 - Mida la distancia entre las unidades interna y externa.
 - Corte los tubos con una longitud un poco mayor que la distancia medida.
 - Corte el cable 1,5 m más largo que la longitud del tubo.

Abocardado de los tubos

- Inserte las tuercas avellanadas, presentes en las conexiones de las unidades interna y externa, en los tubos de cobre. Se pueden verificar pérdidas de gas refrigerante durante la extracción de las tuercas avellanadas de la unidad interna, ya que hay una cierta cantidad de gas para prevenir la oxidación de la parte interna de los tubos.
- Coloque la parte terminal del tubo de cobre en la barra de la herramienta avellanada, a una altura aproximadamente 0-0.5 mm superior (Fig. 8).
- Realice el abocardado de las partes terminales de los tubos.

Aplique cinta en la parte avellanada para protegerla del polvo y de eventuales daños.

Instalação da unidade interna

- *Passar as tubagens e os cabos através do furo na parede depois de se ter completado a ligação dos tubos e dos cabos internos, de modo a ligá-los à unidade externa.*
- *Decidir se cortar a tampa lateral (fig.6 ref.A) dependendo da direcção escolhida para as tubagens (fig.6).*

Nota: Quando se instalam os tubos nos pontos 1, 2 ou 4, serrar a respectiva peça de descarga da base da unidade interna (fig. 6).

Preparação das tubagens

- Cortar os tubos e os cabos
- *Utilizar o kit de acessórios para tubos ou os tubos adquiridos no local (fig. 7)*
 - *Medir a distância entre a unidade interna e a externa.*
 - *Cortar os tubos com um comprimento um pouco superior à distância medida.*
 - *Cortar o cabo 1,5 m mais comprido do que o comprimento do tubo.*

Escareação dos tubos

- *Introduzir as porcas escareadas, montadas nas portas de conexão, quer da unidade interna, quer da externa, nos tubos de cobre. Poderão verificar-se fugas de gás refrigerante durante a remoção das porcas escareadas da unidade interna, dado que se encontra um pouco de gás dentro para evitar o enferrujamento do interior dos tubos.*
- *Colocar a ponta do tubo de cobre na barra da ferramenta escareada a uma altura 0-0,5mm acima (fig. 8).*
- *Escarear as pontas dos tubos.*

Aplicar fita adesiva na parte escareada para a proteger do pó e de danos.

Τοποθέτηση της εσωτερικής μονάδας

- Περάστε τις σωληνώσεις και τα καλώδια μέσω της οπής στον τοίχο μετά την ολοκλήρωση της σύνδεσης σωλήνων και εσωτερικών καλωδίων, έτσι ώστε να τα συνδέσετε με την εξωτερική μονάδα.
- Αποφασίστε εάν θα προιόνιστε το πλαίνο καπάκι (εικ. 6 σχ. Α) ανάλογα με την κατεύθυνση που επιλέξατε για τις σωληνώσεις (εικ.6).

Σημείωση: Όταν τοποθετείτε τους σωλήνες στα σημεία 1, 2 ή 4, κόψτε το σχετικό τεμάχιο εκροής από τη βάση της εσωτερικής μονάδας (εικ. 6).

Προετοιμασία των σωληνώσεων

- Κόψτε τους σωλήνες και τα καλώδια
- Χρησιμοποιήστε το κιτ εξαρτημάτων για σωλήνες ή σωλήνες που αγοράζετε επί τόπου (εικ. 7)
 - Μετρήστε την απόσταση μεταξύ της εσωτερικής και της εξωτερικής μονάδας.
 - Κόψτε τους σωλήνες σε ένα μέγεθος λίγο μακρύτερο σε σχέση με την απόσταση που έχετε μετρήσει.
 - Κόψτε το καλώδιο κατά 1,5 m πιο μακρύ σε σχέση με το μήκος του σωλήνα.

Κωνικοποίηση των σωλήνων

- Περάστε τα λιμαρισμένα παξιμάδια, που είναι τοποθετημένα στις πόρτες σύνδεσης της εσωτερικής μονάδας και της εξωτερικής μονάδας, στους χαλκοσωλήνες. Μπορεί να παρουσιαστούν διαρροές ψυκτικού αερίου κατά την αφαίρεση των κωνικοποιημένων παξιμαδιών από την εσωτερική μονάδα, καθώς υπάρχει λίγο αέριο για την προστασία του εσωτερικού τμήματος των σωλήνων από τη σκουριά.
- Τοποθετήστε το τερματικό μέρος του χαλκοσωλήνα στη ράβδο του κωνικοποιημένου εξαρτήματος σε ένα ύψος μεγαλύτερο κατά περίπου 0-0.5mm (εικ. 8).
- Κωνικοποιήστε τα τερματικά μέρη των σωλήνων.

Τοποθετείστε ταινία στο κωνικοποιημένο μέρος για να το προστατέψετε από τη σκόνη ή από ζημιές.

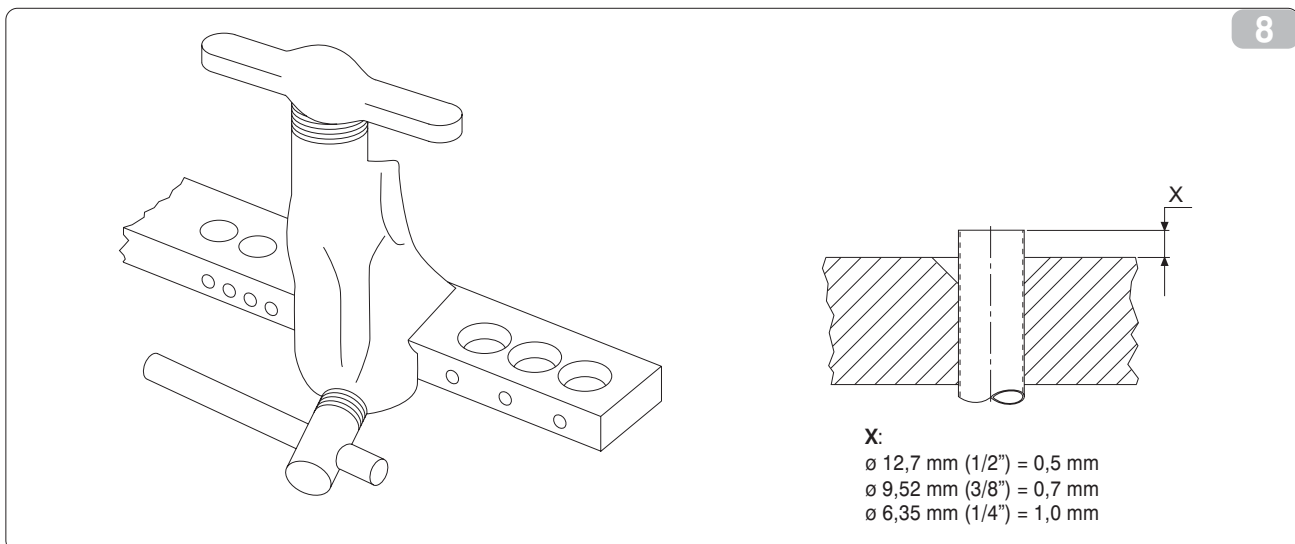

Rimozione delle bave

- Rimuovere le bave dai bordi tagliati dei tubi.
- Girare la parte terminale del tubo verso il basso per evitare che la polvere di metallo entri nel tubo.



Attenzione: Se le bave non vengono rimosse, queste potrebbero causare delle perdite di gas (fig. 9).

Installazione dell'unità interna

- Agganciare l'unità interna sulla parte superiore della piastra di fissaggio (Attaccare i due ganci della parte superiore del retro dell'unità interna al bordo superiore della piastra di fissaggio).
- Controllare che i ganci siano correttamente inseriti sulla piastra di fissaggio spostandoli verso destra e sinistra..

Connessione delle tubazioni all'unità interna

- Allineare il centro delle tubazioni e serrare adeguatamente il dado svasato con le dita.
- Quindi, serrare il dado svasato con la chiave inglese fino allo scatto della chiave.
- Nel serrare il dado svasato con la chiave, verificare che il senso di serraggio segua le frecce sulla chiave.

| Dimensioni tubo | Coppia |
|---------------------------|-----------|
| Lato liquido (6 o 1/4")- | 1.8 kg.m |
| Lato liquido (10 o 3/8")- | 3.5 kg.m |
| Lato liquido (12 o 1/2")- | 5.5 kg.m |
| Lato gas (10 o 3/8")- | 3.5 kg.m |
| Lato gas (12 o 1/2")- | 5.5 kg.m |
| Lato gas (16 o 5/8")- | 7.5 kg.m |
| Lato gas (19 o 3/4")- | 10.0 kg.m |

Dopo aver collegato i tubi come indicato, passare all'installazione del tubo di drenaggio. Collegare quindi i cavi di alimentazione. Dopo la connessione, avvolgere i tubi, cavi e tubo di drenaggio insieme con materiali per l'isolamento termico.

Remove burrs

- Remove burrs from cut edges of pipes.
- Turn the pipe end down to avoid the metal powder entering the pipe.

Caution: If the burrs are not removed, they may cause a gas leakage (fig. 9).

Indoor unit installation

- Hook the indoor unit onto the upper portion of installation plate. (Engage the two hooks of the rear top of the indoor unit with the upper edge of the installation plate.)
- Ensure the hooks are properly seated on the installation plate by moving it in left and right.

Connecting the pipings to the indoor unit

- Align the center of the pipings and sufficiently tighten flare nut with fingers.
- Finally, tighten the flare nut with torque wrench until the wrench clicks.
- Wrench tightening the flare nut torque wrench, ensure the direction for tightening follows the arrows on the wrench.

| Pipe Size | Torque |
|---------------------------|-----------|
| Liquid Side (6 or 1/4")- | 1.8 kg.m |
| Liquid Side (10 or 3/8")- | 3.5 kg.m |
| Liquid Side (12 or 1/2")- | 5.5 kg.m |
| Gas Side (10 or 3/8")- | 3.5 kg.m |
| Gas Side (12 or 1/2")- | 5.5 kg.m |
| Gas Side (16 or 5/8")- | 7.5 kg.m |
| Gas Side (19 or 3/4")- | 10.0 kg.m |

After connecting piping as required, install the drain hose. Then connect the power cords. After connecting, wrap the piping, cords and drain hose together with thermal insulation materials.

Ebarbage

- Ebarbez les bords coupés des tuyaux.
- Dirigez l'extrémité du tuyau vers le bas pour éviter la pénétration de la poussière de métal.

Attention: Si les ébarbures ne sont pas éliminées, elles peuvent provoquer des fuites de gaz (fig. 9).

Installation de l'unité extérieure

- Fixez l'unité intérieure sur la partie supérieure de la plaque de fixation (Accrochez les deux crochets de la partie supérieure de la face arrière de l'unité intérieure au bord supérieur de la plaque de fixation).
- Contrôlez que les crochets sont posés correctement sur la plaque de fixation en les déplaçant vers la droite ou vers la gauche.

Connexion de la tuyauterie à l'unité intérieure

- Alignez le centre des tuyaux et serrez correctement l'écrou évasé avec les doigts.
- Ensuite, serrez l'écrou évasé avec la clé anglaise jusqu'au dé clic de la clé.
- Quand vous serrez l'écrou évasé avec la clé, veillez à suivre le sens indiqué par les flèches sur la clé.

| Dimensions du tuyau | Couple |
|----------------------------|-----------|
| Côté liquide (6 ou 1/4")- | 1,8 kg.m |
| Côté liquide (10 ou 3/8")- | 3,5 kg.m |
| Côté liquide (12 ou 1/2")- | 5,5 kg.m |
| Côté gaz (10 ou 3/8")- | 3,5 kg.m |
| Côté gaz (12 ou 1/2")- | 5,5 kg.m |
| Côté gaz (16 ou 5/8")- | 7,5 kg.m |
| Côté gaz (19 ou 3/4")- | 10,0 kg.m |

Après avoir relié les tuyaux comme indiqué, procédez à l'installation du tuyau de drainage. Reliez ensuite les câbles d'alimentation. Après la liaison, entourez les tuyaux, les câbles et le tuyau de drainage de matériaux calorifuges.

Entgraten

- Entfernen Sie den Grat von den zugeschnittenen Rändern der Rohre.
- Drehen Sie das Endstück des Rohres nach unten um zu vermeiden, dass Metallstaub in das Rohr gelangt.

Achtung: Wenn der Grat nicht entfernt wird, kann dieser zum Austreten von Gas führen (Abb. 9).

Installation der Inneneinheit

- Koppeln Sie die Inneneinheit an den oberen Teil der Befestigungsplatte (Hängen Sie die beiden Haken des oberen Teils der Rückseite der Inneneinheit an den oberen Rand der Befestigungsplatte).
- Stellen Sie sicher, dass die Haken korrekt an der Befestigungsplatte eingesetzt sind, indem Sie diese nach rechts und links bewegen.

Anschluss der Rohrleitungen an die Inneneinheit

- Zentrieren Sie den Mittelpunkt der Rohrleitungen und drehen Sie die Senkmutter angemessen mit den Fingern fest.
- Drehen Sie die Senkmutter schließlich mit dem Engländerschlüssel fest, bis dieser schnappt.
- Stellen Sie beim Festdrehen der Senkmutter sicher, dass der Drehsinn der Pfeilrichtung auf dem Schlüssel folgt.

| Rohrabmessung | Drehmoment |
|--------------------------------|------------|
| Flüssigkeitsseite (6 o 1/4")- | 1.8 kg.m |
| Flüssigkeitsseite (10 o 3/8")- | 3.5 kg.m |
| Flüssigkeitsseite (12 o 1/2")- | 5.5 kg.m |
| Gas-Seite (10 o 3/8")- | 3.5 kg.m |
| Gas-Seite (12 o 1/2")- | 5.5 kg.m |
| Gas-Seite (16 o 5/8")- | 7.5 kg.m |
| Gas-Seite (19 o 3/4")- | 10.0 kg.m |

Gehen Sie nach dem Anschluss der Rohre wie angegeben zur Installation der Entwässerungsrohre über. Schließen Sie anschließend das Versorgungskabel an. Umwickeln Sie nach dem Anschluss die Rohre, Kabel und das Entwässerungsrohr mit Wärmeisolationmaterial.

9

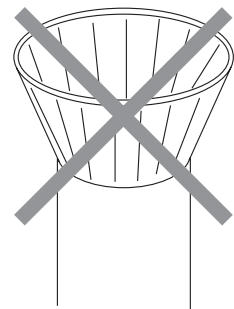
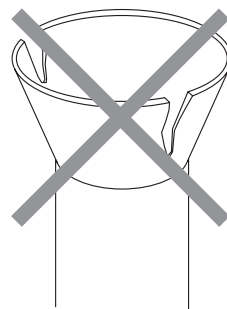
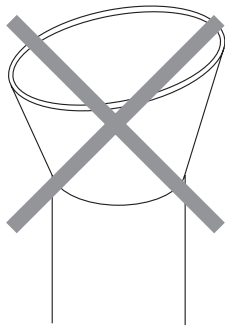
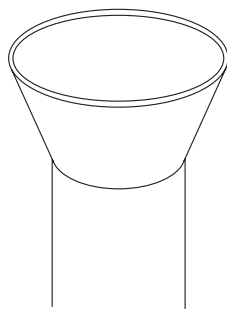

Remoción de las rebabas

- Quite las rebabas de los bordes cortados de los tubos.
- Gire la parte terminal del tubo hacia abajo para evitar que el polvo de metal entre en el tubo.

Atención: Si no se eliminan las rebabas, estas podrían causar pérdidas de gas (Fig. 9).

Instalación de la unidad interna

- Enganche la unidad interna en la parte superior de la placa de fijación (enganche los dos ganchos presentes en la parte superior del dorso de la unidad interna al borde superior de la placa de fijación).
- Verifique que los ganchos estén correctamente colocados en la placa de fijación, desplazándolos hacia la derecha y hacia la izquierda.

Conexión de las tuberías a la unidad interna

- Alinee el centro de las tuberías y apriete correctamente la tuerca avellanada con los dedos.
- A continuación, apriete la tuerca avellanada con la llave inglesa hasta oír el clic de la llave.
- Al apretar la tuerca avellanada con la llave, verifique que el sentido de ajuste coincida con las flechas marcadas en la llave.

Dimensiones del tubo

| Dimensiones | Par |
|---------------------------|-----------|
| Lado líquido (6 o 1/4")- | 1.8 kg.m |
| Lado líquido (10 o 3/8")- | 3.5 kg.m |
| Lado líquido (12 o 1/2")- | 5.5 kg.m |
| Lado gas (10 o 3/8")- | 3.5 kg.m |
| Lado gas (12 o 1/2")- | 5.5 kg.m |
| Lado gas (16 o 5/8")- | 7.5 kg.m |
| Lado gas (19 o 3/4")- | 10.0 kg.m |

Luego de conectar los tubos tal como se describió, proceda a la instalación del tubo de drenaje. A continuación, conecte los cables de alimentación. Luego de la conexión, envuelva los tubos, los cables y el tubo de drenaje con materiales de aislamiento térmico.

Eliminação das rebarbas

- Eliminar as rebarbas das arestas cortadas dos tubos.
- Virar a ponta do tubo para baixo para evitar que a limalha de metal possa entrar no tubo.

Atenção: Se não forem eliminadas as rebarbas, essas poderão provocar fugas de gás (fig. 9).

Instalação da unidade interna

- Encaixar a unidade interna na parte superior da placa de fixação (Encaixar os dois ganchos da parte superior da traseira da unidade interna no bordo superior da placa de fixação).
- Verificar se os ganchos estão bem encaixados na placa de fixação, deslocando-os para a direita e para a esquerda..

Conexão das tubagens à unidade interna

- Alinhar o centro das tubagens e apertar bem a porca escareada com as mãos.
- Depois apertar a porca escareada com a chave-inglesa, até ao clique da chave.
- Ao apertar a porca escareada com a chave, verificar se o sentido de aperto segue as setas da chave.

Dimensões do tubo Força

| | |
|-------------------------------|-----------|
| Lado do líquido (6 ou 1/4")- | 1,8 kg.m |
| Lado do líquido (10 ou 3/8")- | 3,5 kg.m |
| Lado do líquido (12 ou 1/2")- | 5,5 kg.m |
| Lado do gás (10 ou 3/8")- | 3,5 kg.m |
| Lado do gás (12 ou 1/2")- | 5,5 kg.m |
| Lado do gás (16 ou 5/8")- | 7,5 kg.m |
| Lado do gás (19 ou 3/4")- | 10,0 kg.m |

Depois de ter ligado os tubos como indicado, passar à instalação do tubo de drenagem. Ligar depois os cabos de alimentação. Depois da conexão, envolver os tubos, os cabos e o tubo de drenagem em conjunto com materiais de isolamento térmico.

Αφαίρεση των υπολειμμάτων

- Αφαιρέστε τα υπολείμματα από τα κομμένα άκρα των σωλήνων.
- Γυρίστε το τερματικό μέρος του σωλήνα προς τα κάτω ώστε να μην μπει η σκόνη του μετάλλου μέσα στο σωλήνα.

Προσοχή: Εάν τα υπολείμματα δεν αφαιρεθούν, μπορεί να προκαλέσουν διαρροές αερίου (εικ. 9).



Τοποθέτηση της εσωτερικής μονάδας

- Συνδέστε την εσωτερική μονάδα επάνω στο άνω μέρος του πλαισίου στερέωσης (Κουμπιώστε τα δύο άγκιστρα του πάνω μέρους του πίσω τμήματος της εσωτερικής μονάδας στο πάνω άκρο του πλαισίου στερέωσης).
- Βεβαιωθείτε ότι τα άγκιστρα έχουν περαστεί σωστά στο πλαίσιο στερέωσης μετακινώντας τα προς τα δεξιά και προς τα αριστερά..

Σύνδεση των σωληνώσεων στην εσωτερική μονάδα

- Ευθυγραμμίστε το κέντρο των σωληνώσεων και σφίξτε κατάλληλα το κωνικοποιημένο παξιμάδι με τα δάχτυλα.
- Κατόπιν, σφίξτε το κωνικοποιημένο παξιμάδι με το γαλλικό κλειδί μέχρι το κλικ του κλειδιού.
- Σφίγγοντας το κωνικοποιημένο παξιμάδι με το κλειδί, βεβαιωθείτε ότι η φορά σύσφιξης ακολουθεί τα βέλη που υπάρχουν επάνω στο κλειδί.

Διαστάσεις σωλήνα Ζεύγος

| | |
|----------------------------|-----------|
| Πλευρά υγρού (6 ή 1/4")- | 1.8 kg.m |
| Πλευρά υγρού (10 ή 3/8")- | 3.5 kg.m |
| Πλευρά υγρού (12 ή 1/2")- | 5.5 kg.m |
| Πλευρά αερίου (10 ή 3/8")- | 3.5 kg.m |
| Πλευρά αερίου (12 ή 1/2")- | 5.5 kg.m |
| Πλευρά αερίου (16 ή 5/8")- | 7.5 kg.m |
| Πλευρά αερίου (19 ή 3/4")- | 10.0 kg.m |

Αφού συνδέσετε τους σωλήνες όπως αναφέρεται, περάστε στην τοποθέτηση του σωλήνα αποστράγγισης. Συνδέστε στη συνέχεια τα καλώδια τροφοδοσίας. Μετά τη σύνδεση, τυλίξτε τους σωλήνες, τα καλώδια και το σωλήνα αποστράγγισης μαζί με υλικά για τη θερμική μόνωση.

Isolamento termico delle giunzioni delle tubazioni

- Avvolgere le giunzioni delle tubazioni con materiale isolante termico (fig. 10 A) e quindi avvolgere con nastro in vinile (fig. 10 B).

Isolamento termico delle tubazioni

- 1 Posizionare il tubo di drenaggio sotto le tubazioni.
- 2 Il materiale isolante è costituito di schiuma di polietilene di spessore superiore ai 6 mm.



Nota: Il tubo di drenaggio viene preparato dall'utilizzatore.

Fig. 11

- A Cavo di alimentazione
- B Cavo di alimentazione 1 (per pompa di calore)
- C Cavo Sbrinatorio (per pompa di calore)
- D Tubo drenaggio (preparato dall'utilizzatore)
- E Tubo grande
- F Tubo isolamento termico
- G Tubo piccolo

- Il tubo di drenaggio dovrebbe essere rivolto verso il basso in modo da facilitare il flusso di drenaggio. Fate in modo che il tubo di drenaggio non sia arrotolato, sporgente o libero, non immergere la parte terminale in acqua. Se è collegata una prolunga di drenaggio al tubo di drenaggio, accertarsi che vi sia l'isolamento termico nel passaggio lungo l'unità interna.

Fig. 12

- Quando le tubazioni sono rivolte verso destra, le tubazioni, il cavo di alimentazione ed il tubo di drenaggio dovrebbero essere isolati termicamente e fissati al retro dell'unità.
- Inserire l'elemento di fissaggio del tubo (B) nell'apertura (C).
- Premere per agganciare l'elemento di fissaggio del tubo (D) alla base (A).

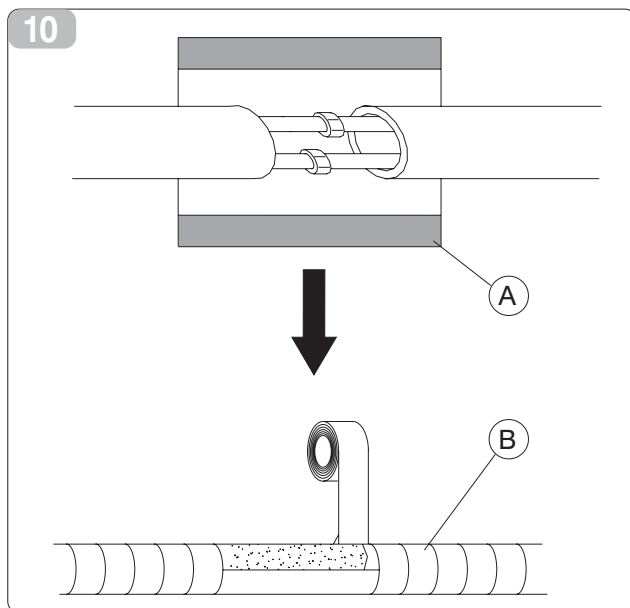

Piping Joints Thermal Insulation

- Wrap the piping joints with thermal insulation (fig. 10 A) materials and then wrap with a vinyl tape (fig. 10 B).

Piping Thermal Insulation:

- 1 Place the drain hose under the piping.
- 2 Insulation material uses polythene foam over 6mm in thickness.

Note: Drain hose is prepared by user.

Fig. 11

- A Power cord
- B Power cord 1 (for heat-pump)
- C Defrost cable (for heat-pump)
- D Drain hose (prepared by user)
- E Large pipe
- F Thermal insulation tube
- G Small pipe

- Drain pipe should point downward for easy drain flow. Do not arrange the drain pipe twisted, sticking out or wave around, do not immerse the end of it in water. If an extension drain hose is connected to the drain pipe, make sure to thermal insulated when passing along the indoor unit.

Fig. 12

- When the piping is directed to the right, piping, power cord and drain pipe should be thermal insulated and fixed onto the back of the unit.
- Insert the pipe fixer (B) to the slot (C).
- Press to hook the pipe fixer (D) onto the base (A).

Calorifugeage des raccords des tuyaux

- Entourez les raccords des tuyaux de matériau calorifuge (fig. 10 A) puis de ruban vinyle (fig. 10 B).

Calorifugeage des tuyaux

- 1 Placez le tuyau de drainage sous la tuyauterie.
- 2 Le matériau isolant est constitué de mousse de polyéthylène de plus de 6 mm d'épaisseur.

Note: Le tuyau de drainage est préparé par l'utilisateur.

Fig. 11

- A Câble d'alimentation
- B Câble d'alimentation 1 (pour pompe à chaleur)
- C Câble de dégivrage (pour pompe à chaleur)
- D Tuyau de drainage (préparé par l'utilisateur)
- E Tuyau grand
- F Tuyau de calorifugeage
- G Tuyau petit

- Le tuyau de drainage devrait être dirigé vers le bas pour faciliter le flux de drainage. Faites en sorte que le tuyau de drainage ne soit pas enroulé, qu'il ne dépasse pas et qu'il ne soit pas libre, ne plongez pas l'extrémité dans l'eau. Si une rallonge de drainage est reliée au tuyau de drainage, assurez-vous que le passage le long de l'unité intérieure est calorifugé.

Fig. 12

- Quand la tuyauterie est dirigée vers la droite, le câble d'alimentation et le tuyau de drainage devraient être calorifugés et fixés à l'arrière de l'unité.
- Introduire l'élément de fixation du tube (B) dans l'ouverture (C).
- Appuyer pour accrocher l'élément de fixation du tube (D) à la base (A).

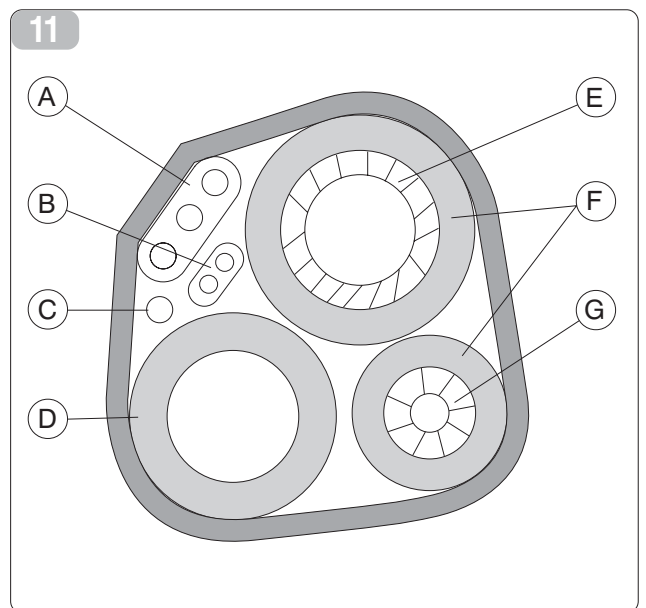

Wärmeisolierung der Rohrleitungs-Kupplungen

- Umwickeln Sie die Rohrleitungs-Kupplungen mit Wärmeisolationmaterial (10 A). Umwickeln Sie anschließend mit Vinyl-Band (Abb. 10 B).

Wärmeisolierung der Rohrleitungen

- 1 Positionieren Sie das Entwässerungsrohr unter den Rohrleitungen.
- 2 Das Wärmeisolationmaterial besteht aus Polythen-Schaum mit einer Stärke von mehr als 6 mm.

Hinweis: Das Entwässerungsrohr wird vom Anwender vorbereitet.

Abb. 11

- A Versorgungskabel
- B Versorgungskabel 1 (für Wärmepumpe)
- C Abtaukabel 1 (für Wärmepumpe)
- D Entwässerungsrohr (vom Anwender vorbereitet)
- E Großes Rohr
- F Wärmeisolierungsrohr
- G Kleines Rohr

- Das Entwässerungsrohr sollte nach unten gerichtet sein, damit der Dränungsfluss unterstützt wird. Achten Sie darauf, dass das Entwässerungsrohr nicht zusammengerollt wird, übersteht oder freiliegt. Tauchen Sie das Endstück nicht in Wasser. Stellen Sie beim Anschluss einer Entwässerungsverlängerung an das Entwässerungsrohr sicher, dass die Wärmeisolierung im Durchgang entlang der Inneneinheit vorhanden ist.

Abb. 12

- Wenn die Rohrleitungen nach rechts gerichtet sind, sollten die Rohrleitungen, das Versorgungskabel und das Entwässerungsrohr wärmeisoliert und mit einer Anschlussvorrichtung für Rohrleitungen an der Rückseite.
- Führen Sie das Befestigungselement des Rohrs (B) in die Öffnung (C).
- Drücken Sie zum Anknüpfen das Rohrbefestigungselement (D) an den Sockel (A).

Aislamiento térmico de los empalmes de las tuberías

- Envuelva los empalmes de las tuberías con material aislante térmico (Fig. 10 A) y recubra con cinta de vinilo (Fig. 10 B).

Aislamiento térmico de las tuberías

- 1 Coloque el tubo de drenaje debajo de las tuberías.
- 2 El material aislante está constituido por espuma de polietileno de más de 6 mm de espesor.

Nota: El tubo de drenaje debe ser preparado por el usuario.

Fig. 11

- A** Cable de alimentación
- B** Cable de alimentación 1 (para bomba de calor)
- C** Cable de descongelación (para bomba de calor)
- D** Tubo de drenaje (preparado por el usuario)
- E** Tubo grande
- F** Tubo de aislamiento térmico
- G** Tubo pequeño

- El tubo de drenaje debe estar orientado hacia abajo, para facilitar el flujo de drenaje. Verifique que el tubo de drenaje no quede enrollado, saliente o libre; no sumerja la parte terminal en agua. Si se conecta una alargadera al tubo de drenaje, verifique que haya aislamiento térmico en su paso a través de la unidad interna.

Fig. 12

- Cuando las tuberías están dirigidas hacia la derecha, las tuberías, el cable de alimentación y el tubo de drenaje se deben ser aislados térmicamente y fijados al dorso de la unidad.
- Inserte el elemento de fijación del tubo (B) en la abertura (C).
- Presione para enganchar el elemento de fijación del tubo (D) a la base (A).

Isolamento térmico das junções das tubagens

- Envolver as junções das tubagens com material isolante térmico (fig. 10 A) e depois envolver com fita de vinil (fig. 10 B).

Isolamento térmico das tubagens

- 1 Colocar o tubo de drenagem abaixo das tubagens.
- 2 O material isolante é constituído por espuma de polietileno com uma espessura superior a 6 mm.

Nota: O tubo de drenagem é preparado pelo utilizador.

Fig. 11

- A** Cabo de alimentação
- B** Cabo de alimentação 1 (para bomba de calor)
- C** Cabo de Descongelamento (para bomba de calor)
- D** Tubo de drenagem (preparado pelo utilizador)
- E** Tubo grande
- F** Tubo de isolamento térmico
- G** Tubo pequeno

- O tubo de drenagem deve ficar virado para baixo para facilitar o fluxo de drenagem. Fazer de modo que o tubo de drenagem não fique enroscado, saliente ou livre, não mergulhar a ponta em água. Se estiver ligada uma extensão de drenagem ao tubo de drenagem, certificar-se que exista o isolamento térmico na passagem ao longo da unidade interna.

Fig. 12

- Quando as tubagens estão viradas para a direita, as tubagens, o cabo de alimentação e o tubo de drenagem deverão ser isolados termicamente e fixados na traseira da unidade.
- Inserir o elemento de fixação do tubo (B) na abertura (C).
- Premir para encaixar o elemento de fixação do tubo (D) na base (A).

Θερμική μόνωση των συνδέσεων των σωληνώσεων

- Τυλίξτε τις συνδέσεις των σωληνώσεων με θερμικό υλικό μόνωσης (εικ. 10 A) και στη συνέχεια τυλίξτε με ταινία από βινύλιο (εικ. 10 B).

Θερμική μόνωση των σωληνώσεων

- 1 Τοποθετήστε το σωλήνα αποστράγγισης κάτω από τις σωληνώσεις.
- 2 Το υλικό μόνωσης αποτελείται από αφρό πολυαιθυλενίου με πάχος μεγαλύτερο από 6 mm.

Σημείωση: Ο σωλήνας αποστράγγισης προετοιμάζεται από το χρήστη.



Εικ. 11

- A** Καλώδιο τροφοδοσίας
- B** Καλώδιο τροφοδοσίας 1 (για αντλία θερμότητας)
- C** Καλώδιο Απόψυξης (για αντλία θερμότητας)
- D** Σωλήνας αποστράγγισης (προετοιμάζεται από το χρήστη)
- E** Μεγάλος σωλήνας
- F** Σωλήνας θερμικής μόνωσης
- G** Μικρός σωλήνας

- Ο σωλήνας αποστράγγισης πρέπει να είναι στραμμένος προς τα κάτω έτσι ώστε να διευκολύνει τη ροή αποστράγγισης. Φροντίστε ο σωλήνας αποστράγγισης να μην είναι τυλιγμένος, να μην προεξέχει ή να είναι ελεύθερος, και μην βυθίζετε το τερματικό του μέρος στο νερό. Εάν είναι συνδεδεμένη μία προέκταση αποστράγγισης στο σωλήνα αποστράγγισης, βεβαιωθείτε ότι υπάρχει η θερμική μόνωση στο πέρασμα κατά μήκος της εσωτερικής μονάδας.

Εικ. 12

- Όταν οι σωληνώσεις είναι στραμμένες προς τα δεξιά, οι σωληνώσεις, το καλώδιο τροφοδοσίας και ο σωλήνας αποστράγγισης θα πρέπει να έχουν θερμική μόνωση και να στερεώνονται στο πίσω μέρος της μονάδας.
- Εισάγετε το στοιχείο στερέωσης του σωλήνα (B) στο άνοιγμα (C).
- Πατήστε για να συνδέσετε το στοιχείο στερέωσης του σωλήνα (D) στη βάση (A).

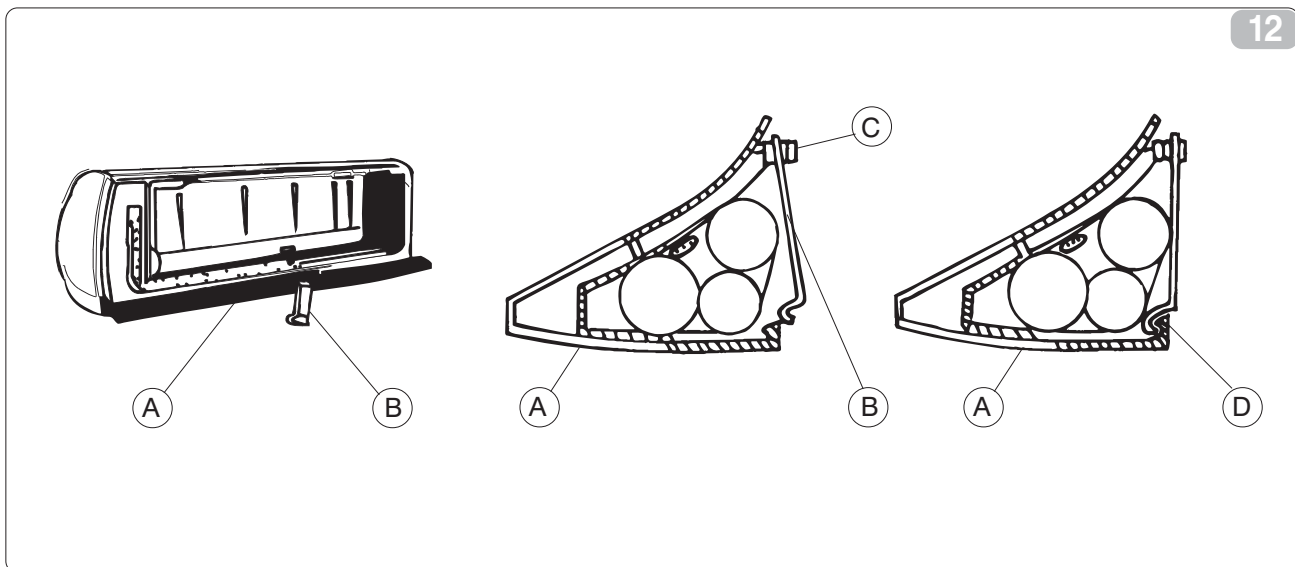

12

2.4 MONTAGGIO DELL'UNITÀ ESTERNA

2.4.1 Scelta della posizione dell'unità esterna

La posizione di installazione dell'unità esterna, per ottenere il miglior rendimento di funzionamento ed evitare guasti o condizioni di pericolo, deve avere i seguenti requisiti:

- Deve essere in posizione riparata da eventuali rovesci copiosi di acqua (innaffiatoi, scarichi di grondaie) (fig. 13).
- La base d'appoggio deve poter reggere il peso dell'unità esterna (fig. 14).
- L'unità esterna deve essere posizionata perfettamente in piano (verificare con bolla di livello). Nel caso l'unità esterna debba essere installata a parete è necessario utilizzare il kit STAFFA DI MONTAGGIO A PARETE (a richiesta). Per il suo montaggio seguire scrupolosamente le relative istruzioni allegate alla confezione del kit.

INSTALLATION OF OUTSIDE UNIT

Selection of position for outside unit

The position for installation of the outside unit, to obtain the best performance and prevent breakdowns or hazards, must have the following requisites:

- It should also be protected from any copious downflow of water (gutter drains or watering cans) (fig. 13).
- It should stand on a solid surface able to withstand its weight (fig. 14).
- The outside unit must be installed perfectly level (check with a bubble level). If it has to be installed on a wall, use the special kit with WALL MOUNT BRACKETS (optional). Follow the instructions included in the kit for correct installation.

MONTAGE DE L'UNITE EXTERIEURE

Choix de la position de l'unité extérieure

Pour obtenir le meilleur rendement de fonctionnement et éviter les pannes ou les situations de danger, la position d'installation de l'unité extérieure doit posséder les caractéristiques suivantes:

- Elle doit être située à l'abri d'éventuelles aspersion abondantes d'eau (arrosages, écoulements de gouttières) (fig. 13).
- La base d'appui doit pouvoir supporter le poids de l'unité extérieure (fig. 14).
- L'unité extérieure doit être positionnée parfaitement à l'horizontale (vérifier avec un niveau à bulle). Si l'unité extérieure doit être installée au mur il faut utiliser le kit PATTE DE MONTAGE MURAL (sur demande). Pour son montage suivre scrupuleusement les instructions relatives jointes à l'emballage du kit.

MONTAGE DER AUSSENEINHEIT

Positionierung der Außeneinheit

Zur Gewährleistung einer einwandfreien Funktionsweise und zur Vorbeugung von Betriebsstörungen und Gefahren ist bei der Wahl der Stelle, an der die Außeneinheit installiert werden soll, auf Folgendes zu achten:

- Die Einheit ist gegen Tropfwasser (aus Blumenvasen, Regenrinnen) geschützt zu montieren (Abb. 13).
- Die Tragplatte muss dem Gewicht der Außeneinheit standhalten (Abb. 14).
- Die Außeneinheit muss einwandfrei nivelliert sein; zur Überprüfung ist eine Wasserwaage zu verwenden. Soll die Außeneinheit an einer Wand installiert werden, sind die hierfür vorgesehenen (auf Wunsch lieferbaren) MONTAGEBÜGEL zu verwenden. Für deren Montage sind die in der Packung beiliegenden Anweisungen strikt zu befolgen.

13

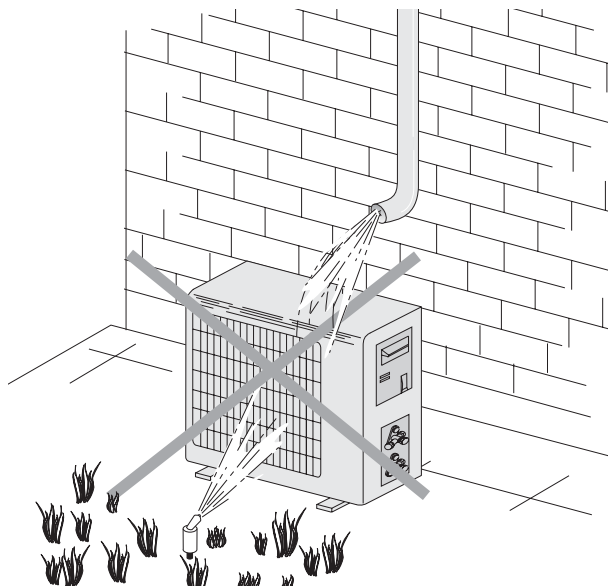

MONTAJE DE LA UNIDAD EXTERNA

Elección de la posición de la unidad externa

La posición de instalación de la unidad externa, para obtener el mejor rendimiento de funcionamiento y evitar averías o condiciones de peligro, debe tener los siguientes requisitos:

- Tiene que encontrarse en una posición protegida de eventuales vuelcos copiosos de agua (regaderas, descargas de goteras) (fig. 13).
- La base de apoyo tiene que poder soportar el peso de la unidad externa (fig. 14).
- La unidad externa tiene que estar perfectamente posicionada de forma plana (verificar con un nivel de aire).
En caso en que la unidad externa tenga que ser instalada sobre una pared es necesario utilizar el kit ESTRIBO DE MONTAJE A LA PARED (bajo petición).
Para su montaje cumplir escrupulosamente con las relativas instrucciones suministradas junto con el kit.

MONTAGEM DA UNIDADE EXTERNA

Escolha da posição da unidade externa

A posição de instalação da unidade externa, para obter o melhor rendimento de funcionamento e evitar avarias ou condições de perigo, deve possuir os seguintes requisitos:

- *Deve estar numa posição reparada de eventuais derrames de água (regadores, descarga de água das goteiras) (fig. 13).*
- *A base de apoio deve poder suportar o peso da unidade externa (fig. 14).*
- *A unidade externa deve ser posicionada perfeitamente horizontal (verificar com uma bolha de nível).
Caso a unidade externa deva ser montada numa parede será necessário utilizar o kit SUPORTE DE MONTAGEM PARAPAREDE (por encomenda).
Para a sua montagem seguir escrupulosamente as instruções anexadas à embalagem do kit.*

ΣΤΕΡΕΩΣΗ ΤΗΣ ΕΞΩΤΕΡΙΚΗΣ ΜΟΝΑΔΑΣ

Επιλογή της θέσης της εξωτερικής μονάδας

Η θέση εγκατάστασης της εξωτερικής μονάδας, για την επίτευξη της καλύτερης απόδοσης λειτουργίας και για να αποτραπούν βλάβες ή επικίνδυνες συνθήκες, πρέπει να έχει τις εξής προδιαγραφές:

- Πρέπει να είναι σε προστατευμένη θέση από χειμαρρώδεις ραγδαίες πτώσεις νερού (ποτίστρες, απορροές υδροροών) (εικ. 13).
- Η βάση στήριξης πρέπει να μπορεί να αντέξει το βάρος της εξωτερικής μονάδας (εικ. 14).
- Η εξωτερική μονάδα πρέπει να τοποθετείται τέλεια οριζοντίως (ελέγξτε με αλφάδι με φυσάλιδα).
Σε περίπτωση που η εξωτερική μονάδα πρέπει να εγκατασταθεί σε τοίχο είναι απαραίτητο να χρησιμοποιήσετε το σετ ΣΥΝΔΕΣΜΟΣ ΣΤΕΡΕΩΣΗΣ ΣΕ ΤΟΙΧΟ (κατόπιν αιτήσεως).
Για τη στερέωσή του ακολουθήστε επιμελώς τις σχετικές οδηγίες που επισυνάπτονται στη συσκευασία του σετ.

14

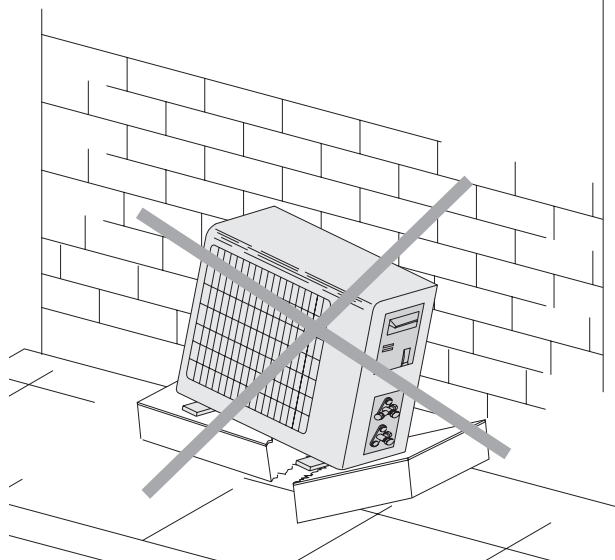

- L'unità non si deve trovare in posizione tale da creare intralcio al passaggio di persone o animali.
- L'unità non deve essere sottovento rispetto a camini di scarico gas combusti, né sottoposto ad emissioni di vapori, gas oleosi o corrosivi.
- Deve essere possibile lo scarico della condensa emessa.
- La lunghezza massima delle linee di collegamento all'unità interna deve essere di 15 m in ciascun senso (per lunghezze superiori agli 8 m occorre comunque rabboccare la carica di R410A con 20 g per ogni metro). Inoltre il massimo dislivello tra l'unità interna e quella esterna non deve superare i 5 m (fig. 15).

- *The unit should not be installed in a position where it interferes with the passage of persons or animals.*
- *The unit should not be installed downwind of chimneys discharging burnt gas or subject to emissions of fumes, oily or corrosive gasses.*
- *It should be possible to discharge the condensation produced.*
- *The maximum length of the lines connecting the outside unit to the inside unit is 15 m in both directions (for lengths in excess of 8 m it will be necessary to top up the charge of R410A with 20 g for every meter). Also, the maximum difference in height between the two units should not exceed 5 m (fig. 15).*

- L'unité ne doit pas être positionnée dans un endroit qui pourrait gêner le passage de personnes ou d'animaux.
- L'unité ne doit pas être sous-ventée par rapport à des cheminées d'évacuation de gaz brûlés, ni soumis à des émissions de vapeurs, gaz huileux ou corrosifs.
- L'évacuation du condensat produit doit être possible.
- La longueur maximale des tuyaux de branchement à l'unité intérieure doit être de 15 m dans chaque sens (pour des longueurs dépassant les 8 m il faut de toute façon rajouter à la charge de R410A 20 g par mètre). De plus, la dénivellation maximum entre l'unité intérieure et l'extérieure ne doit pas dépasser les 5 m (fig. 15).

- *Die Einheit muss so montiert werden, dass diese kein Hindernis für Personen oder Tiere darstellt.*
- *Die Einheit darf nicht unterhalb von Rauchgasableitungen montiert und keinen Emissionen von Dampf, öligem oder korrosivem Gas ausgesetzt werden.*
- *Es muss die Möglichkeit bestehen, eine Kondenswasserableitung zu installieren.*
- *Die maximale Länge der zur Inneneinheit führenden Verbindungsleitungen darf in jeder Richtung 15 m nicht überschreiten (bei Verbindungsleitungen mit einer Länge von mehr als 8 m ist pro Meter 20 g Kühlmittel R410A nachzufüllen). Der maximale Höhenunterschied zwischen der Innen- und Außeneinheit darf 5 m nicht überschreiten (Abb. 15).*

15

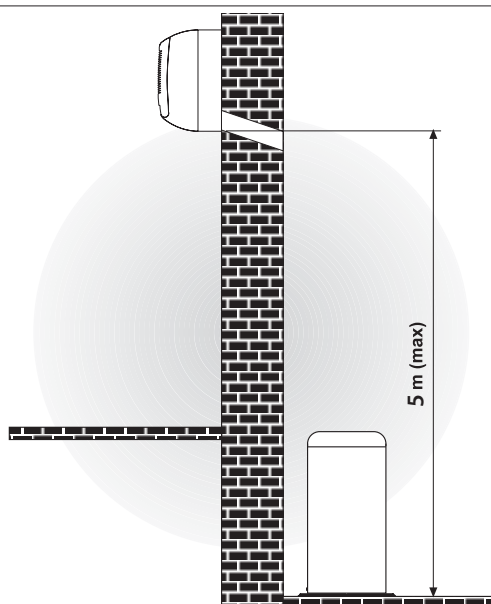

- La unidad no tiene que encontrarse en posición tal de estorbar al paso de personas o animales.
- La unidad no tiene que estar a sotavento respecto a chimeneas de descarga de gases combustos, ni sometido a emisiones de vapores, gases oleosos o corrosivos.
- Tiene que poder realizarse la descarga de la condensación emitida.
- La longitud máxima de las líneas de conexión con la unidad interna tiene que ser de 15 m en cada uno de los sentidos (para longitudes superiores a 8 m es necesario agregar a la carga de R410A, 20 g por cada metro). Además, el máximo desnivel entre la unidad interna y la unidad externa no tiene que superar los 5 m (fig. 15).

- *A unidade não se deverá encontrar numa posição que obstrua a passagem de pessoas ou animais.*
- *A unidade não deve estar situada a sotavento de chaminés de descarga de gases combustíveis, nem deve ser submetida a emissões de vapor, gases oleosos ou corrosivos.*
- *Deve ser possível descarregar a condensação emitida.*
- *O comprimento máximo das linhas de ligação à unidade interna deve ser de 15 m nos dois sentidos (para comprimentos superiores aos 8 m é necessário encher a carga de R410A com 20 g para cada metro). O desnível máximo entre a unidade interna e aquela externa não deverá ser superior a 5 m (fig. 15).*

- Η μονάδα δεν πρέπει να βρίσκεται σε τέτοια θέση που να δημιουργεί προβλήματα στη διέλευση προσώπων ή ζώων.
- Η μονάδα δεν πρέπει να βρίσκεται σε υπήνεμη πλευρά σε σχέση με καπνοδόχους καυσαερίων, ούτε να υποβάλλεται σε εκπομπές ατμών, ελαιωδών και διαβρωτικών αερίων.
- Πρέπει να είναι δυνατό το άδειασμα της παραγόμενης συμπύκνωσης.
- Το μέγιστο μήκος των γραμμών σύνδεσης στην εσωτερική μονάδα πρέπει να είναι 15 μ προς κάθε κατεύθυνση (για μήκη μεγαλύτερα από 8 μ χρειάζεται, ωστόσο, να αναπληρώσετε το φορτίου του R410A με 20 γρ ανά μέτρο). Επιπλέον η μέγιστη διαφορά επιπέδου μεταξύ της εσωτερικής και της εξωτερικής μονάδας δεν πρέπει να ξεπερνά τα 5 μ (εικ. 15).

2.4.2 Avvertenze di montaggio

Zone con probabile accumulo di neve.

Posizionare l'unità esterna su un piano rialzato (muretto) con altezza superiore alla prevedibile quantità massima di caduta di neve (fig. 16), in quanto:

- se l'apparecchio **non è a pompa di calore**, durante lo scioglimento della neve l'acqua potrebbe infiltrarsi all'interno dell'unità e provocare danni ai componenti elettrici.
- se l'apparecchio **è a pompa di calore**, l'accumulo di neve impedisce la regolare circolazione dell'aria e rende difficoltoso il drenaggio della condensa.

Posizionamento dell'unità su un piano calpestabile (terrazzo, terreno, tetto, ecc.) in zone di difficile accesso.

La base di appoggio deve avere caratteristiche di buon drenaggio delle acque ed evitare il possibile accumulo, sotto l'unità, di sporcizia (es. foglie secche fig. 17).

Nel caso realizzare un piano rialzato di 10-15 cm su cui fissare l'unità con prigionieri di fondazione. Non è richiesto alcun intervento nel caso di posizionamento su balconi, in quanto già provvisti di sufficiente pendenza per il regolare deflusso dell'acqua e sufficiente riparo dall'accumulo di sporcizia.

Su basamento metallico rigido (staffe, supporti in profilati metallici, ecc.).

In questo caso l'unità deve sempre essere vincolata alla base d'appoggio tramite gommini antivibranti (fig. 18) di dimensioni e portata adeguata al peso della macchina (a richiesta).

Il basamento, inoltre, deve avere un'adeguata rigidità per evitare l'amplificarsi delle vibrazioni dovute al regolare funzionamento.

Instructions for installation

Zones with probable accumulation of snow.

Position the outside unit on a raised structure (wall) higher than the foreseeable maximum level of snowfall (fig. 16), as:

- if the air-conditioner is **not equipped with a heat pump**, when the snow melts the water could leak into the unit and damage the electric parts.
- if the air-conditioner is **equipped with a heat pump**, the accumulation of snow could prevent the necessary circulation of air and interfere with drainage of the condensation.

Position the unit on a flat surface (terrace, ground, roof, etc.) in zones of difficult access.

The surface on which it stands must have good drainage of water and it should be possible to prevent any accumulation of dirt (dry leaves, etc.) under the unit (fig. 17).

If necessary, provide a dais of 10-15 cm and fasten the unit with stud bolts. This is not necessary when the unit is installed on a balcony, as there is a sufficient slope to ensure adequate drainage of any water and protection against the accumulation of dirt.

On a rigid metal base (brackets, section bars, etc.).

In this case the unit should always be fastened to the base on which it stands by means of antivibration shims in rubber (fig. 18) of a size and capacity adequate for the weight of the machine (optional).

The base should also be of suitable rigidity to prevent amplification of any vibrations due to normal operation.

Précautions pour le montage

Zones avec probable accumulation de neige.

Positionner l'unité extérieure sur un plan surélevé (muret) à une hauteur supérieure au niveau maximal de chute de neige prévisible (fig. 16), étant donné que:

- si l'appareil **n'est pas à pompe de chaleur**, lors de la fonte de la neige l'eau pourrait s'infiltrer à l'intérieur de l'unité et provoquer des dommages aux composants électriques.
- si l'appareil **est à pompe de chaleur**, l'accumulation de neige empêche la circulation normale de l'air et rend le drainage du condensat plus difficile.

Positionnement de l'unité sur un lieu de passage (terrasse, terrain, toit, etc.) dans une zone d'accès difficile.

La base d'appui doit avoir des caractéristiques de bon drainage des eaux et doit éviter l'accumulation possible, sous l'unité, de saleté (ex. feuilles sèches fig. 17).

Dans ce cas réaliser un plan surélevé de 10-15 cm où fixer l'unité à l'aide de prisonniers pour fondation. Aucune intervention n'est demandée en cas de positionnement sur des balcons, étant donné qu'ils sont déjà pourvus d'une pente suffisante pour l'écoulement régulier de l'eau et sont suffisamment à l'abri de l'accumulation de saleté.

Sur châssis métallique rigide (pattes, supports en profilés métalliques, etc.).

Dans ce cas l'unité doit toujours être assujettie à la base d'appui par des tampons en caoutchouc antivibration (fig. 18) de dimensions et de portée adaptées au poids de l'appareil (sur demande). Le châssis doit avoir une rigidité appropriée pour éviter l'amplification des vibrations dues au fonctionnement normal.

Hinweise zur Montage

Bereiche, in denen sich Schnee ansammeln kann

Die Außeneinheit auf einer Erhöhung (Mauer) positionieren, deren Höhe je nach voraussehbarer Schneemenge zu bestimmen ist (Abb. 16), da:

- wenn das Gerät **nicht mit einer Wärmepumpe** ausgestattet ist, beim Schmelzen des Schnees Wasser in die Einheit eindringen könnte und die elektrischen Komponenten beschädigt werden könnten.
- wenn das Gerät **mit einer Wärmepumpe** ausgestattet ist, der sich ansammelnde Schnee die Luftzirkulation behindern und die Ableitung des Kondenswassers erschweren könnte.

Positionierung der Einheit auf einer begehbaren Fläche in schwer zugänglichen Bereichen (Balkon, Gelände, Dach, usw.)

Die Tragplatte muss so konzipiert sein, dass eine einwandfreie Ableitung des Wassers ermöglicht und eine Ansammlung von Schmutz (z.B. trockene Blätter, Abb. 17) unter der Einheit verhindert wird.

Eventuell ist eine erhöhte Mauer (10-15 cm) zu errichten, auf der die Einheit mit Steinschrauben zu befestigen ist. Wird die Einheit auf Balkons installiert, brauchen keine entsprechenden Vorkehrungsmaßnahmen getroffen werden, da bereits eine ausreichende Neigung für die Ableitung des Wassers und ein ausreichender Schutz gegen eine Ansammlung von Schmutz gewährleistet ist.

Montage der Einheit auf einem metallischen Gestell (Bügel, Profile, usw.)

In diesem Fall muss die Einheit stets mit schwingungsdämpfenden (auf Wunsch lieferbaren) für die Größe und das Gewicht des Gerätes ausgelegten Gummipuffern an der Aufstellfläche befestigt werden (Abb. 18). Das Gestell muss ebenfalls eine ausreichende Steifigkeit aufweisen, damit eine Übertragung von Schwingungen verhindert und eine einwandfreie Funktionsweise gewährleistet wird.

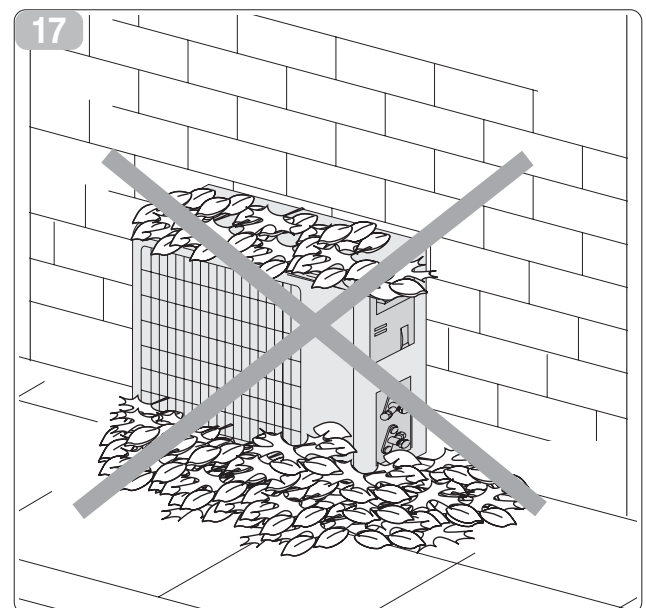
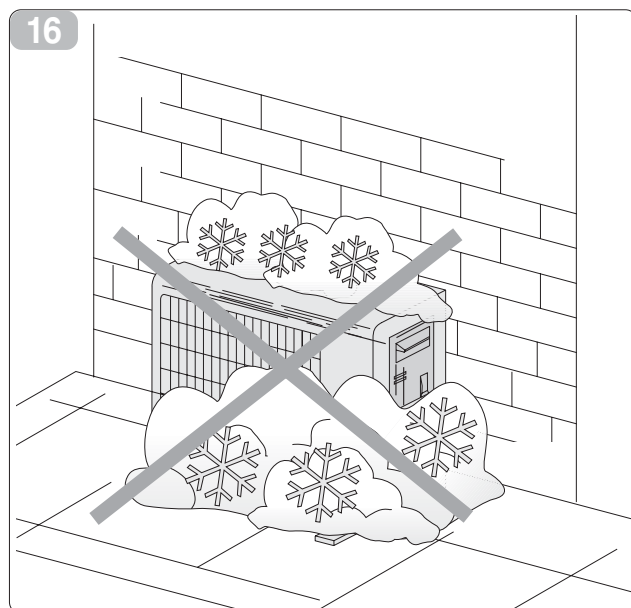

Advertencias de montaje

Zonas con probable acumulación de nieve.

Posicionar la unidad externa sobre un plano realzado (muro bajo) con una altura superior a la cantidad máxima de caída de nieve que se prevé (fig. 16), ya que:

- si el equipo **no es con bomba de calor**, mientras que se derrite la nieve, el agua podría infiltrarse en el interior de la unidad y provocar daños en los componentes eléctricos.
- si el equipo **es con bomba de calor**, la acumulación de la nieve impide la regular circulación del aire y hace dificultoso el drenaje de la condensación.

Posicionamiento de la unidad en un plano sobre el que se puede marchar (terraza, terreno, techo, etc.) en zonas de difícil acceso.

La base de apoyo tiene que tener características de buen drenaje de las aguas y evitar la posible acumulación, por debajo de la unidad, de suciedad (por ej. hojas secas fig. 17).

En caso de que sea necesario, realizar un plano realzado de 10-15 cm sobre el cual fijar la unidad con tornillos opresores de cimentación. No se requiere ninguna intervención en caso de posicionamiento en balcones, ya que los mismos ya están provistos de una suficiente pendiente para el regular flujo del agua y suficiente protección de la acumulación de suciedad.

En basamento metálico rígido (estribos, soportes en perfiles metálicos, etc.).

En este caso la unidad siempre tiene que estar vinculada a la base de apoyo mediante pies de goma antivibración (fig. 18) de dimensiones y capacidad adecuadas al peso de la máquina (bajo petición).

La base, además, tiene que tener una rigidez apropiada para evitar el amplificarse de las vibraciones durante el regular funcionamiento.

Advertências de montagem

Zonas com provável acumulação de neve.

Posicionar a unidade externa sobre um plano realçado (muro) com uma altura superior à previsível quantidade máxima de neve (fig. 16), porque:

- se o aparelho **não tem bomba de calor**, quando a neve se derrete a água poderá infiltrar-se no interior da unidade provocando danos aos componentes eléctricos.
- se o aparelho **tem bomba de calor**, a acumulação de neve impede a regular circulação do ar e torna difícil a drenagem da condensação.

Posicionamento da unidade sobre um plano que se pode pisar (terraço, terreno, tecto, etc.) em zonas dificilmente acessíveis.

A base de apoio deve ter características de boa drenagem das águas e evitar a possível acumulação, sob a unidade, de sujidade (ex. folhas secas fig. 17).

Se for necessário, realizar um plano realçado de 10-15 cm ao qual fixar a unidade com parafusos prisioneiros de fundação. Não é necessária nenhuma intervenção particular no caso de posicionamento da unidade nas varandas, porque estas possuem já a inclinação suficiente para regular o fluxo da água e estão suficientemente reparadas da acumulação de sujidade.

Sobre base metálica rígida (suportes, estrutura de perfis metálicos, etc.).

Neste caso a unidade deverá estar vinculada à base de apoio por meio de borrachinhas anti-vibrantes (fig. 18) de dimensões e capacidade adequada ao peso do aparelho (por encomenda).

A base, também, deverá ter uma rigidez apropriada para evitar que se amplifiquem as vibrações provocadas pelo funcionamento do aparelho.

2.4.2

Προειδοποιήσεις για την στερέωση

Ζώνες με πιθανή συσσώρευση χιονιού.

Τοποθετήστε την εξωτερική μονάδα σε μια υπερυψωμένη επιφάνεια (μάντρα) με ύψος ανώτερο από τη μέγιστη προβλεπόμενη ποσότητα χιονόπτωσης (εικ. 16), εφόσον:

- εάν η συσκευή δεν είναι με αντλία θερμότητας, κατά το λιώσιμο του χιονιού το νερό θα μπορούσε να διεισδύσει στο εσωτερικό της μονάδας και να προκαλέσει ζημιές στα ηλεκτρικά εξαρτήματα.
- εάν η συσκευή είναι με αντλία θερμότητας, η συσσώρευση χιονιού εμποδίζει την κανονική κυκλοφορία του αέρα και κάνει δύσκολη την αποστράγγιση της συμπύκνωσης.

Τοποθέτηση της μονάδας σε μια επιφάνεια διάβασης (ταράτσα, έδαφος, σκεπή, κλπ.) σε ζώνες δύσκολης πρόσβασης.

Η βάση στήριξης πρέπει να έχει χαρακτηριστικά καλής αποστράγγισης των νερών και να αποτρέπει την πιθανή συσσώρευση, κάτω από τη μονάδα, ακαθαρσίας (π.χ. ξερά φύλλα εικ. 17).

Εάν χρειαστεί πραγματοποιήστε μια υπερυψωμένη επιφάνεια κατά 10-15 εκ επάνω στην οποία στερεώνετε τη μονάδα με μπουζόνια πατώματος. Δεν απαιτείται καμία επέμβαση σε περίπτωση τοποθέτησης σε μπαλκόνια, εφόσον έχουν ήδη την επαρκή κλίση για την κανονική απορροή του νερού και προστατεύονται επαρκώς από τη συσσώρευση ακαθαρσίας.

Σε σκληρό μεταλλικό πλαίσιο βάσης (μπάρες σύνδεσης, μεταλλικά στηρίγματα καθορισμένης μορφής, κλπ.).

Σ' αυτήν την περίπτωση η μονάδα πρέπει να είναι πάντα προσδεμένη στη βάση στήριξης μέσω αντικραδασμικών λάστιχων (εικ. 18) κατάλληλων διαστάσεων κι ικανότητας για το βάρος του μηχανήματος (κατόπιν αιτήσεως). Επιπλέον, το πλαίσιο βάσης πρέπει να έχει την κατάλληλη ακαμψία για να αποτραπεί η διέγερση των κραδασμών που οφείλονται στην κανονική λειτουργία.

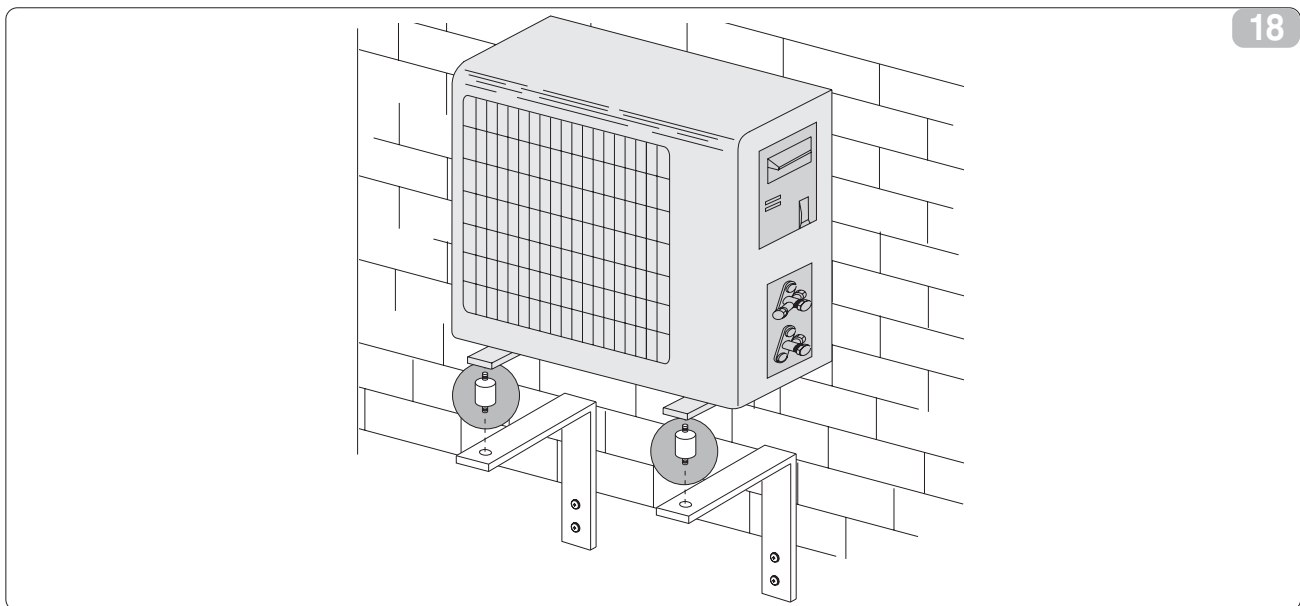

18

Apparecchi a pompa di calore.

Durante il funzionamento in riscaldamento, nell'unità esterna, si crea una produzione di condensa dovuta allo sbrinamento che deve avere un libero deflusso, per evitarne il ristagno.

Air-conditioner with heat pump.

During operation as a heating unit, the outside unit develops condensation due to defrosting, and this must be able to drain out freely without stagnating.

Appareils à pompe à chaleur.

Lors du fonctionnement en chauffage, il se crée dans l'unité extérieure une production de condensat due au dégivrage qui doit pouvoir s'écouler librement afin d'éviter sa stagnation.

Geräte mit Wärmepumpe

Beim Ablauf der Funktion "Heizung" sammelt sich in der Außeneinheit während des Abtauzyklus Kondenswasser an, das zur Vermeidung von Rückstaus ungehindert ablaufen muss.

2.4.3 Montaggio unità esterna

Dopo aver individuato la posizione ideale per il piazzamento dell'unità (come descritto nei par. 2.4.1 e 2.4.2) procedere come indicato:

- Posizionare l'unità sul basamento in appoggio, se necessario, su gommini antivibranti.
- Avvitare, senza serrare completamente, gli eventuali dadi di fissaggio.
- Verificare il livello dell'unità con una bolla, e, nel caso spessorare (fig. 20).
- Avvitare definitivamente gli eventuali dadi di fissaggio.
- Aprire la protezione laterale di accesso agli attacchi (fig. 21).

Installation of outside unit

After locating the ideal position for installing the unit (as described in chap. 2.4.1 and 2.4.2) proceed as follows:

- *Position the unit on the base, if necessary using the antivibration shims.*
- *Screw any fastening nuts without tightening them fully.*
- *Check the level of the unit with a bubble level and shim if necessary (fig. 20).*
- *Tighten the fastening nuts, if any.*
- *Open the casing on the side for access to the connectors (fig. 21).*

Montage unité extérieure

Après avoir repéré la position idéale pour l'emplacement de l'unité (comme décrit aux chap. 2.4.1 et 2.4.2) procéder de la façon suivante:

- Positionner l'unité sur le châssis en appui, si nécessaire, sur des tampons en caoutchouc antivibration.
- Visser, sans serrer complètement, les éventuels écrous de blocage.
- Vérifier le niveau de l'unité avec un niveau à bulle, et, si c'est le cas, mettre une cale (fig. 20).
- Visser à fond les éventuels écrous de blocage.
- Ouvrir la protection latérale d'accès aux raccords (fig. 21).

Montage der Außeneinheit

Nach der Positionierung der Einheit an der vorgesehenen Stelle (siehe Abschnitt 2.4.1 und 2.4.2) ist wie folgt vorzugehen:

- *Die Einheit auf dem Gestell positionieren und, falls erforderlich, die schwingungsdämpfenden Gummipuffer anbringen.*
- *Eventuelle Befestigungsmuttern (nicht zu fest) anziehen.*
- *Die Einheit unter Zuhilfenahme einer Wasserwaage nivellieren. Eventuell können Unterlegscheiben verwendet werden (Abb. 20).*
- *Eventuelle Befestigungsmuttern definitiv festschrauben.*
- *Die seitliche Abdeckplatte, durch die man Zugang zu den Anschlüssen hat, öffnen (Abb. 21).*

20

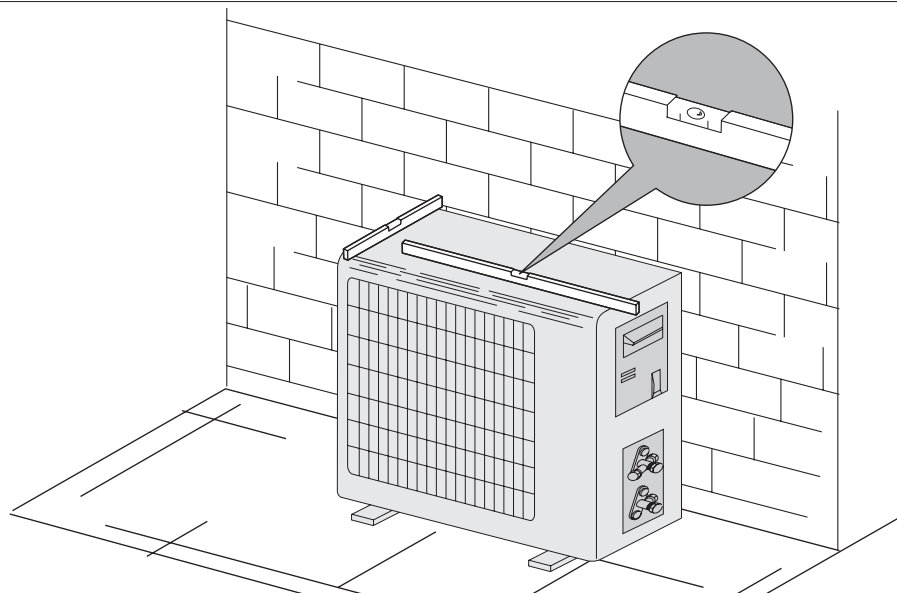

Equipos con bomba de calor.

Durante el funcionamiento en calefacción, en la unidad externa, se crea una producción de condensación debida al deshielo que tiene que tener un flujo libre, para evitar su estancamiento.

Montaje de la unidad externa

Después de haber localizado la posición ideal para la ubicación de la unidad (como descrito en los cap. 2.4.1 y 2.4.2) proceder como se indica:

- Posicionar la unidad en el basamento de apoyo, si fuera necesario, sobre pies de goma antivibración.
- Atornillar, sin apretar completamente, las eventuales tuercas de sujeción.
- Verificar el nivel de la unidad con un nivel de aire, y, en caso de ser necesario nivelar por medio de espesores (fig. 20).
- Atornillar definitivamente las eventuales tuercas de sujeción.
- Abrir la protección lateral de acceso a las conexiones (fig. 21).

Aparelhos com bomba de calor.

Durante o funcionamento em aquecimento a unidade externa produz condensação, devido ao descongelamento, que deverá ter um fluxo livre para evitar a sua estagnação.

Montagem da unidade externa

Após ter individuado a posição ideal para o posicionamento da unidade (como descrito nos cap. 2.4.1 e 2.4.2) proceder do seguinte modo:

- *Posicionar a unidade sobre a base de apoio, e se necessário, sobre as borrachinhas anti-vibrantes.*
- *Enroscar, sem apertar completamente, as eventuais porcas de fixação.*
- *Verificar o nível da unidade com uma bolha de nível, e se necessário, utilizar uma espessura (fig. 20).*
- *Apertar definitivamente as eventuais porcas de fixação.*
- *Abrir a protecção lateral de acesso às junções (fig. 21).*

Συσκευές με αντλία θερμότητας.

Κατά τη λειτουργία θέρμανσης, στην εξωτερική μονάδα, δημιουργείται η παραγωγή συμπύκνωσης που οφείλεται στην απόψυξη η οποία πρέπει να έχει μια ελεύθερη απορροή, για να αποτραπεί η στασιμότητα του υγρού.

Στερέωση εξωτερικής μονάδας 2.4.3

Αφού εντοπίσετε πρώτα την ιδανική θέση για την τοποθέτηση της μονάδας (όπως περιγράφεται στα κεφ. 2.4.1 και 2.4.2) προβαίνετε όπως υποδεικνύεται:

- Τοποθετήστε τη μονάδα στο πλαίσιο βάσης στηριζόμενη, εάν χρειάζεται, σε αντικραδασμικά λάστιχα.
- Βιδώστε, χωρίς να σφίξετε εντελώς, τα ενδεχόμενα παξιμάδια στερέωσης.
- Ελέγξτε τη στάθμη της μονάδας με ένα αλφάδι με φυσαλίδα κι εάν χρειαστεί βάλτε τακάκια (εικ. 20).
- Βιδώστε καλά τα ενδεχόμενα παξιμάδια στερέωσης.
- Ανοίξτε την πλευρική προστασία πρόσβασης στις συνδέσεις (εικ. 21).

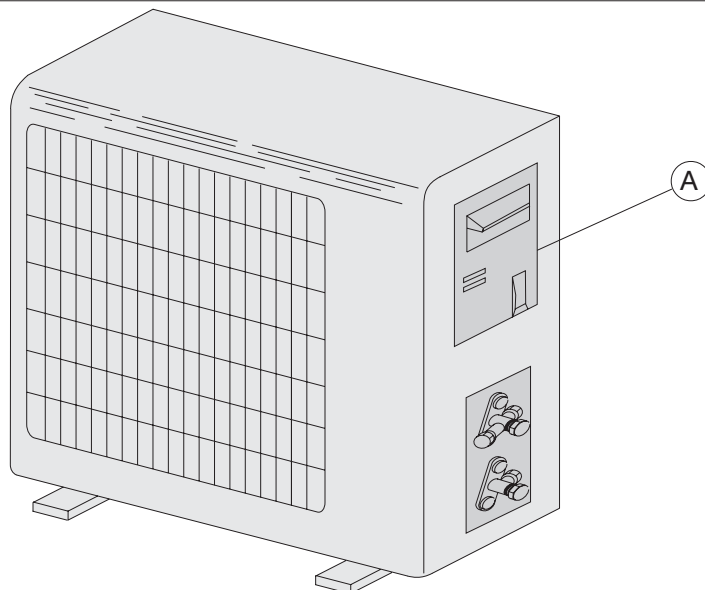
21

2.4.4 Connessione tubi dell'unità esterna (fig. 22)

- Allineare il centro delle tubazioni e serrare leggermente il dado svasato con le dita.
- Quindi, serrare il dado svasato con la chiave inglese fino allo scatto della chiave.
- Nel serrare il dado svasato con la chiave, verificare che il senso di serraggio segua le frecce sulla chiave.

| Dimensione tubo | Coppia |
|---------------------------|-----------|
| Lato liquido (6 o 1/4")- | 1.8 kg.m |
| Lato liquido (10 o 3/8")- | 3.5 kg.m |
| Lato liquido (12 o 1/2")- | 5.5 kg.m |
| Lato gas (10 o 3/8")- | 3.5 kg.m |
| Lato gas (12 o 1/2")- | 5.5 kg.m |
| Lato gas (16 o 5/8")- | 7.5 kg.m |
| Lato gas (19 o 3/4")- | 10.0 kg.m |

Outdoor unit pipes connection (fig. 22)

- Align the center of the pipings and sufficiently tighten the flare nut with fingers.
- Finally, tighten the flare nut with torque wrench until the wrench clicks.
- When tightening the flare nut with torque wrench, ensure the direction for tightening follows the arrows on the wrench.

| Pipe Size | Torque |
|---------------------------|-----------|
| Liquid Side (6 or 1/4")- | 1.8 kg.m |
| Liquid Side (10 or 3/8")- | 3.5 kg.m |
| Liquid Side (12 or 1/2")- | 5.5 kg.m |
| Gas Side (10 or 3/8")- | 3.5 kg.m |
| Gas Side (12 or 1/2")- | 5.5 kg.m |
| Gas Side (16 or 5/8")- | 7.5 kg.m |
| Gas Side (19 or 3/4")- | 10.0 kg.m |

Connexion des tubes à l'unité extérieure (fig. 22)

- Alignez le centre des tuyaux et serrez légèrement l'écrou évasé avec les doigts.
- Ensuite, serrez l'écrou évasé avec la clé anglaise jusqu'au déclic de la clé.
- Quand vous serrez l'écrou évasé avec la clé, veillez à suivre le sens indiqué par les flèches sur la clé.

| Dimensions du tuyau | Couple |
|----------------------------|-----------|
| Côté liquide (6 ou 1/4")- | 1,8 kg.m |
| Côté liquide (10 ou 3/8")- | 3,5 kg.m |
| Côté liquide (12 ou 1/2")- | 5,5 kg.m |
| Côté gaz (10 ou 3/8")- | 3,5 kg.m |
| Côté gaz (12 ou 1/2")- | 5,5 kg.m |
| Côté gaz (16 ou 5/8")- | 7,5 kg.m |
| Côté gaz (19 ou 3/4")- | 10,0 kg.m |

Anschluss der Rohre an die Außeneinheit (Abb. 22)

- Zentrieren Sie den Mittelpunkt der Rohrleitungen und drehen Sie die Senkmutter mit den Fingern leicht fest.
- Drehen Sie die Senkmutter schließlich mit dem Engländerschlüssel fest, bis dieser ausgelöst wird.
- Stellen Sie beim Festdrehen der Senkmutter sicher, dass der Drehsinn der Pfeilrichtung auf dem Schlüssel folgt.

| Rohrabmessung | Drehmoment |
|--------------------------------|------------|
| Flüssigkeitsseite (6 o 1/4")- | 1.8 kg.m |
| Flüssigkeitsseite (10 o 3/8")- | 3.5 kg.m |
| Flüssigkeitsseite (12 o 1/2")- | 5.5 kg.m |
| Gas-Seite (10 o 3/8")- | 3.5 kg.m |
| Gas-Seite (12 o 1/2")- | 5.5 kg.m |
| Gas-Seite (16 o 5/8")- | 7.5 kg.m |
| Gas-Seite (19 o 3/4")- | 10.0 kg.m |

22

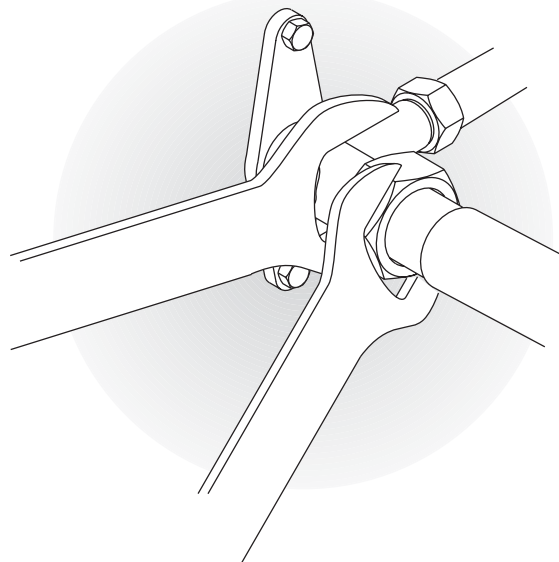

Conexión de los tubos a la unidad externa (Fig. 22)

- Alinee el centro de las tuberías y apriete ligeramente la tuerca avellanada con los dedos.
- A continuación, apriete la tuerca avellanada con la llave inglesa hasta oír el clic de la llave.
- Al apretar la tuerca avellanada con la llave, verifique que el sentido de ajuste coincida con las flechas presentes en la llave.

Dimensiones del tubo Par

| | |
|---------------------------|-----------|
| Lado líquido (6 o 1/4")- | 1.8 kg.m |
| Lado líquido (10 o 3/8")- | 3.5 kg.m |
| Lado líquido (12 o 1/2")- | 5.5 kg.m |
| Lado gas (10 o 3/8")- | 3.5 kg.m |
| Lado gas (12 o 1/2")- | 5.5 kg.m |
| Lado gas (16 o 5/8")- | 7.5 kg.m |
| Lado gas (19 o 3/4")- | 10.0 kg.m |

Conexão dos tubos à unidade externa (fig. 22)

- *Alinhar o centro das tubagens e apertar ligeiramente a porca escareada com os dedos.*
- *Depois apertar a porca com a chave-inglesa até ao clique da chave.*
- *Ao apertar a porca escareada com a chave, verificar se o sentido de aperto segue as setas na chave.*

Dimensões do tubo Força

| | |
|--------------------------------------|------------------|
| <i>Lado do líquido (6 ou 1/4")-</i> | <i>1,8 kg.m</i> |
| <i>Lado do líquido (10 ou 3/8")-</i> | <i>3,5 kg.m</i> |
| <i>Lado do líquido (12 ou 1/2")-</i> | <i>5,5 kg.m</i> |
| <i>Lado do gás (10 ou 3/8")-</i> | <i>3,5 kg.m</i> |
| <i>Lado do gás (12 ou 1/2")-</i> | <i>5,5 kg.m</i> |
| <i>Lado do gás (16 ou 5/8")-</i> | <i>7,5 kg.m</i> |
| <i>Lado do gás (19 ou 3/4")-</i> | <i>10,0 kg.m</i> |

Σύνδεση των σωλήνων στην εξωτερική μονάδα (εικ. 22)
2.4.4

- Ευθυγραμμίστε το κέντρο των σωληνώσεων και σφίξτε ελαφρώς το κωνικοποιημένο παξιμάδι με τα δάχτυλα.
- Στη συνέχεια, σφίξτε το κωνικοποιημένο παξιμάδι με το γαλλικό κλειδί μέχρι το κλικ του κλειδιού.
- Σφίγγοντας το κωνικοποιημένο παξιμάδι με το κλειδί, βεβαιωθείτε ότι η φορά σύσφιξης ακολουθεί τα βέλη που υπάρχουν επάνω στο κλειδί

Διαστάσεις σωλήνας Ζεύγος

| | |
|----------------------------|-----------|
| Πλευρά υγρού (6 ή 1/4")- | 1.8 kg.m |
| Πλευρά υγρού (10 ή 3/8")- | 3.5 kg.m |
| Πλευρά υγρού (12 ή 1/2")- | 5.5 kg.m |
| Πλευρά αερίου (10 ή 3/8")- | 3.5 kg.m |
| Πλευρά αερίου (12 ή 1/2")- | 5.5 kg.m |
| Πλευρά αερίου (16 ή 5/8")- | 7.5 kg.m |
| Πλευρά αερίου (19 ή 3/4")- | 10.0 kg.m |

2.4.5 Prove e verifiche

Ultimati i collegamenti dei tubi occorre fare una verifica sulla perfetta tenuta dell'impianto:

- Svitare il tappo di chiusura del raccordo di servizio della linea del gas (fig. 23 rif. A).
- Collegare al raccordo una bombola d'azoto anidro con tubo flessibile con attacco da 5/16" e riduttore di pressione.
- Aprire il rubinetto della bombola ed il riduttore di pressione portando a 3 bar la pressione del circuito; chiudere la bombola.
- Se dopo circa tre minuti la pressione non diminuisce, il circuito è in condizioni ottimali, e la pressione può essere portata a 15 bar riaprendo la bombola.
- Controllare dopo altri tre minuti che la pressione rimanga al valore di 15 bar.
- Per sicurezza applicare sugli attacchi una soluzione saponata ed individuare l'eventuale formazione di bolle, indice di fuoriuscita di gas.
- In caso di calo di pressione e la ricerca con soluzione saponata sugli attacchi dia esito negativo, immettere nel circuito R410A e ricercare la fuga con un cercafughe. Essendo il circuito privo di punti di saldatura, le fughe si dovrebbero presentare solo nei punti di giunzione delle tubazioni, nel qual caso serrare con maggior forza i dadi, oppure rifare gli attacchi con le relative cartellature. Ripetere poi le prove di tenuta.

Tests and inspection

After making all pipe connections, check the seal of the system:

- Unscrew the closing cap on the service coupling of the gas line (fig. 23 ref. A).
- Connect a tank of anhydrous nitrogen to the coupling with a 5/16" connector and a pressure reducer.
- Open the tap on the tank and pressure reducer and bring the pressure in the circuit to 3 bar; close the tank.
- If after about 3 minutes the pressure does not drop, the circuit is in good working order and the pressure can be raised to 15 bar by reopening the tank.
- Check again after 3 minutes that the pressure remains stable at 15 bar.
- For safety reasons apply a solution of soapy water to the connectors and check for the formation of bubbles revealing leakage of gas.
- In case of a pressure drop, if the test with soapy water gives a negative result, pump R410A into the circuit and find the leak with a leak detector. Since the circuit has no welds, the only place leaks can occur is on the joints, in which case, tighten the nuts thoroughly or make new connections after flaring the pipes again. Repeat the seal test.

Essais et vérifications

Après avoir terminé les branchements des tuyaux il faut vérifier la parfaite étanchéité de l'installation:

- Dévisser le bouchon de fermeture du raccord de service de la conduite du gaz (fig. 23 réf. A).
 - Brancher au raccord une bouteille d'azote anhydre à l'aide d'un flexible avec raccord de 5/16" et un détendeur.
 - Ouvrir le robinet de la bouteille et le détendeur en portant à 3 bars la pression du circuit; fermer la bouteille.
 - Si au bout de trois minutes environ la pression ne diminue pas, le circuit est dans des conditions optimales, et la pression peut être portée à 15 bars en rouvrant la bouteille.
 - Contrôler après trois autres minutes que la pression reste à la valeur de 15 bars.
 - Par sécurité appliquer sur les raccords une solution savonneuse et repérer l'éventuelle formation de bulles, indice de sortie de gaz.
 - En cas de baisse de pression et si la recherche avec une solution savonneuse sur les raccords donne un résultat négatif, introduire dans le circuit du R410A et rechercher la fuite avec un détecteur de fuites.
- Étant donné que le circuit est sans points de soudure, les fuites devraient se trouver seulement dans les points de jonction des tuyaux, dans ce cas serrer les écrous avec plus de force, ou bien refaire les raccords avec les relatives préparations des extrémités des tuyaux. Répéter ensuite les essais d'étanchéité.

Überprüfungen

Nachdem die Rohre angeschlossen wurden, ist die Anlage auf ihre Dichtigkeit zu überprüfen:

- Den Verschlussstopfen des Anschlussstückes der Gasleitung ausschrauben (Abb. 23 - A).
- An das Anschlussstück (mittels eines mit einem Anschlussstück 5/16" und einem Druckminderer versehenen Schlauchs) eine Flasche anhydrischen Stickstoffes anschließen.
- Den Hahn der Flasche und den Druckminderer aufdrehen und den Druck im Kreislauf auf 3 Bar einstellen. Den Hahn der Flasche wieder zudrehen.
- Ist der Druck nach ca. 3 Minuten nicht gesunken, funktioniert der Kreislauf einwandfrei und der Druck kann durch Aufdrehen des Hahns auf der Flasche auf 15 Bar erhöht werden.
- Nach weiteren 3 Minuten ist zu überprüfen, ob sich der Druckwert immer noch auf 15 Bar befindet.
- Sicherheitshalber eine Seifenlösung an den Anschlussstücken anbringen und überprüfen, ob sich Luftblasen (Ausströmen von Gas) bilden.
- Sinkt der Druck, auch wenn sich keine Luftblasen bilden, R410A in den Kreislauf geben und mit einem Leckortungsgerät die Leckage suchen. Da der Kreislauf keine Schweißstellen aufweist, könnten die Leckagen nur an den Verbindungsstellen der Rohrleitungen auftreten. In diesem Fall sind die Muttern fester zu spannen oder die Anschlüsse mit den entsprechenden Begrenzungsanschlüssen vorzunehmen. Die Dichtigkeitsprüfungen wiederholen.

23

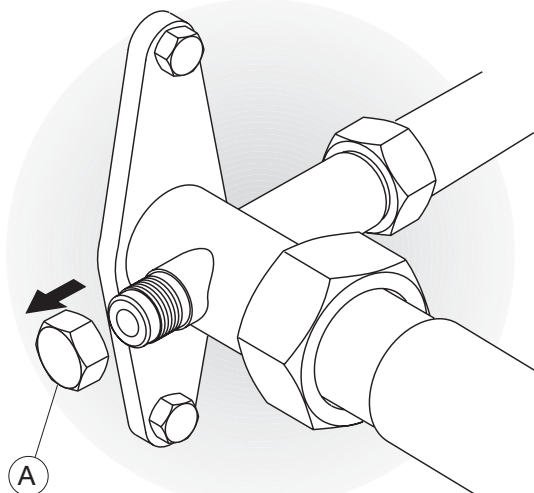

Pruebas y verificaciones

Terminadas las conexiones de los tubos es necesario hacer una verificación sobre la perfecta hermeticidad de la instalación:

- Desenroscar el tapón de cierre de la unión de servicio de la línea del gas (fig. 23 ref. A).
 - Conectar a la unión una bombona de nitrógeno anhidro con tubo flexible con un empalme de 5/16" y reductor de presión.
 - Abrir el grifo de la bombona y el reductor de presión llevando a 3 bar la presión del circuito; cerrar la bombona.
 - Si después de aproximadamente 3 minutos la presión no disminuye, el circuito está en condiciones óptimas, y la presión puede ser llevada a 15 bar abriendo nuevamente la bombona.
 - Controlar después de otros tres minutos que la presión quede a un valor de 15 bar.
 - Para mayor seguridad aplicar en los empalmes una solución jabonosa y detectar la eventual formación de burbujas, índice de escape de gas.
 - En caso de bajada de presión y si la búsqueda con la solución jabonosa en los empalmes da un resultado negativo, poner R410A en el circuito y buscar la fuga con un detector de fugas.
- No teniendo el circuito puntos de soldaduras, las fugas se deberían presentar sólo en los puntos de unión de las tuberías, en cuyo caso hay que apretar con más fuerza las tuercas, o bien volver a hacer los empalmes con las relativas avellanaduras.
- Luego repetir nuevamente las pruebas de hermeticidad.

Provas e verificações

Terminadas as ligações dos tubos será necessário verificar a perfeita estanqueidade do sistema de climatização.

- *Desapertar a tampa da junção de serviço da linha do gás (fig. 23 ref. A).*
 - *Ligar à junção uma botija de azoto anidro com um tubo flexível com junção de 5/16" e redutor de pressão.*
 - *Abrir a válvula da botija e o reductor de pressão colocando a 3 bar a pressão do circuito; fechar a botija.*
 - *Se após cerca de três minutos a pressão não diminui, o circuito está em perfeitas condições, e a pressão poderá ser colocada a 15 bar reabrindo a botija.*
 - *Controlar após outros três minutos se a pressão se mantém a 15 bar.*
 - *Para maior segurança aplicar nas junções uma solução de sabão e verificar a eventual formação de bolhas, que indicam a perda de gás.*
 - *Se no caso de queda de pressão a procura com a solução de sabão nas junções dê êxito negativo, introduzir no circuito o R410A e individualizar a fuga com um detector de fugas.*
- Sendo o circuito isente de pontos de soldadura, as fugas se deverão apresentar só nos pontos de junção das tubagens, neste caso apertar as porcas com mais força, ou então refazer as junções e depois lixá-las.*
- Repetir a prova de estanqueidade.*

Δοκιμές κι έλεγχοι

Όταν τελειώσουν οι συνδέσεις των σωλήνων χρειάζεται να κάνετε έναν έλεγχο για την τέλεια στεγανότητα της εγκατάστασης:

- Ξεβιδώστε το πώμα κλεισίματος του ρακόρ λειτουργίας της γραμμής του αερίου (εικ. 23 αναφ. Α).
 - Συνδέστε στο ρακόρ μια φιάλη άνυδρο άζωτο με εύκαμπτο σωλήνα με σύνδεση του 5/16" και μειωτήρα πίεσης.
 - Ανοίξτε τη στρόφιγγα της φιάλης και το μειωτήρα πίεσης φέρνοντας την πίεση του κυκλώματος στα 3. Κλείστε τη φιάλη.
 - Εάν μετά από τρία λεπτά η πίεση δεν ελαττώνεται, το κύκλωμα είναι σε άριστες συνθήκες κι η πίεση μπορεί να πάει στα 15 bar ανοίγοντας πάλι τη φιάλη.
 - Ελέγχετε μετά από άλλα τρία λεπτά εάν η πίεση παραμένει στην τιμή των 15 bar.
 - Για λόγους ασφαλείας τοποθετήστε στις συνδέσεις ένα διάλυμα σαπουνιού κι εξακριβώστε τον ενδεχόμενο σχηματισμό φυσαλίδων, δείκτη διαφυγής αερίου.
 - Σε περίπτωση πτώσης της πίεσης κι εάν η διερεύνηση με διάλυμα σαπουνιού στις συνδέσεις έχει αρνητικό αποτέλεσμα, εισάγετε στο κύκλωμα R410A και διερευνήστε τη διαφυγή με ερευνητή διαφυγών.
- Το κύκλωμα, όντας χωρίς σημεία συγκόλλησης, θα πρέπει να παρουσιάζει διαφυγές μόνο στα σημεία σύνδεσης των σωληνώσεων. Σ' αυτήν την περίπτωση σφίγγετε πιο δυνατά τα παξιμάδια ή ξανακάνετε τις συνδέσεις με τις σχετικές διπλώσεις.
- Κατόπιν επαναλαμβάνετε τις δοκιμές στεγανότητας.

2.4.6 Vuoto impianto

Terminate tutte le prove e verifiche di perfettamente a tenuta, necessita l'operazione di messa sotto vuoto dell'impianto per una sua pulizia dalle impurità in esso contenute (aria, azoto, e umidità).

- utilizzare una pompa per vuoto della portata di 40 l/min (0,66 l/s) e collegarla, mediante tubo flessibile con attacco di 5/16" al raccordo di servizio della linea gas.
- abbassare la pressione all'interno del circuito fino al valore assoluto di 50 Pa per circa 2 ore; se dopo tale periodo non si è riusciti a portare la pressione al valore impostato (50 Pa), significa che nel circuito è presente molta umidità o che si è verificata una perdita. Mantenere in funzione per ulteriore 3 ore la pompa per il vuoto. Trascorso il periodo, se non si è ancora raggiunto il valore, si rende necessario la ricerca della perdita.
- Terminare le operazioni di messa sotto vuoto e pulizia dell'impianto, staccare il raccordo della pompa quando questa è ancora in funzione.
- Chiudere definitivamente il tappo del raccordo di servizio della linea gas con il relativo tappo (fig. 24 ref. A).

2.4.7 Riempimento impianto

Aprire il cappello di chiusura per poter agire sul rubinetto della linea di aspirazione e su quello del liquido che, aprendoli, consentono il riempimento del refrigerante nell'apparecchio.

System vacuum

After testing the seal, the system has to be placed under a vacuum to remove any impurities in it (air, nitrogen, moisture).

- *Use a vacuum pump with a capacity of 40 l/min (0,66 l/s) and connect it, by means of a hose with a 5/16" connector to the service coupling of the gas line.*
- *Lower the pressure in the circuit to the absolute value of 50 Pa for about 2 hours; if after that period the setting of 50 Pa is not reached, it means there is a high level of moisture in the circuit or that there is a leak. Keep the vacuum pump in operation for another 3 hours. After that time, if the value has still not been reached, it will be necessary to find the leak.*
- *After placing the system under a vacuum and cleaning it, disconnect the pump coupling while it is still on.*
- *Close the gas line service coupling with its cap (fig. 24 ref. A).*

Filling the system

Open the closing cap so as to be able to access the tap of the intake line and that of the liquid supply and fill the system with coolant.

Mise sous vide de l'installation

Après avoir terminé tous les essais et les vérifications pour une parfaite étanchéité, il faut effectuer l'opération de mise sous vide de l'installation pour nettoyer les impuretés qu'elle contient (air, azote, et humidité).

- utiliser une pompe à vide avec un débit de 40 l/min (0,66 l/s) et la brancher, à l'aide d'un flexible avec un raccord de service de la conduite du gaz.
- abaisser la pression à l'intérieur du circuit jusqu'à la valeur absolue de 50 Pa pendant environ 2 heures; si après cette période de temps on n'a pas réussi à porter la pression à la valeur établie (50 Pa), cela signifie qu'il y a beaucoup d'humidité dans le circuit ou qu'une fuite s'est vérifiée. Maintenir encore en fonction pendant 3 heures la pompe à vide. Passé cette période de temps, si l'on n'a pas encore atteint la valeur, il est absolument nécessaire de rechercher la fuite.
- Après avoir terminé les opérations de mise sous vide et de nettoyage de l'installation, débrancher le raccord de la pompe quand celle-ci est encore en fonction.
- Fermer définitivement le bouchon du raccord de service de la conduite de gaz avec le bouchon correspondant (fig. 24 réf. A).

Remplissage de l'installation

Ouvrir le chapeau de fermeture pour pouvoir agir sur le robinet de la conduite d'aspiration et sur celle du liquide qui, en les ouvrant, permettent le remplissage du frigorigène dans l'appareil.

Vakuumerzeugung in der Anlage

Nachdem die Dichtigkeit der Anlage überprüft wurde, ist in dieser zur Entfernung von Unreinheiten (Luft, Stickstoff und Feuchtigkeit) ein Vakuum zu erzeugen.

- *Hierfür ist eine Vakuumpumpe mit einer Förderleistung von 40 l/min. (0,66 l/sec.) zu verwenden, die mittels eines mit einem Anschlussstück 5/16" versehenen Schlauchs an das Anschlussstück der Gasleitung anzuschließen ist.*
- *Den Druck im Kreislauf ca. 2 Stunden lang bis auf einen absoluten Druck von 50 Pa senken. Hat der Druck nach Ablauf dieser Zeit nicht den eingestellten Wert (50 Pa) erreicht, bedeutet dies, dass im Kreislauf eine hohe Feuchtigkeit vorhanden oder eine Leckage aufgetreten ist. Die Vakuumpumpe weitere 3 Stunden laufen lassen. Wurde der eingestellte Wert auch nach Ablauf dieser Zeit nicht erreicht, ist die Leckage ausfindig zu machen.*
- *Nach der erfolgten Erzeugung des Vakuums und der Reinigung der Anlage ist das Anschlussstück der Pumpe zu lösen, falls diese noch in Betrieb ist.*
- *Die Gasleitung mit dem entsprechenden Stopfen verschließen (Abb. 24 - A).*

Füllung der Anlage

Die Abdeckplatte öffnen und den Hahn der Ansaugleitung und der Flüssigkeitsleitung aufdrehen, wodurch das Gerät mit Kühlmittel gefüllt wird.

24

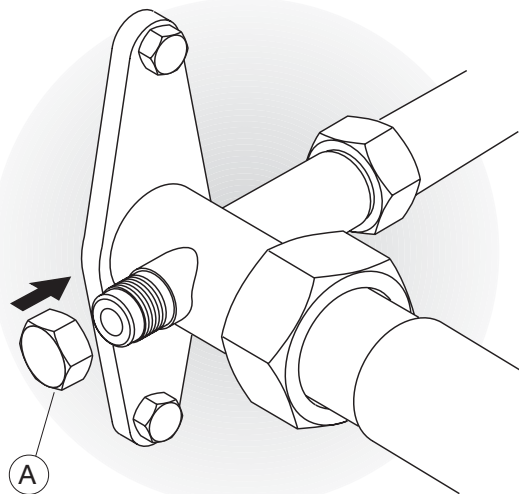

Puesta en vacío de la instalación

Una vez terminadas todas las pruebas y verificaciones de perfecta hermeticidad, es necesario llevar a cabo la operación de puesta bajo vacío de la instalación para la limpieza de las impurezas contenidas en la misma (aire, nitrógeno y humedad).

- utilizar una bomba de vacío de un caudal de 40 l/min (0,66 l/s) y conectarla, mediante un tubo flexible con empalme de 5/16" a la unión de servicio de la línea de gas.
- disminuir la presión en el interior del circuito hasta alcanzar un valor absoluto de 50 Pa por aproximadamente 2 horas; si después de dicho período no se ha logrado llevar la presión al valor programado (50 Pa), significa que en el circuito hay mucha humedad o que se ha producido una pérdida. Mantener en marcha durante otras 3 horas la bomba para la puesta en vacío. Una vez transcurrido el período, si todavía no se ha alcanzado el valor, es necesario buscar la pérdida.
- Una vez terminadas las operaciones de la puesta en vacío y de limpieza de la instalación, desconectar la unión de la bomba cuando la misma se encuentra aún en marcha.
- Cerrar definitivamente la unión de servicio de la línea de gas con el tapón correspondiente (fig. 2 4ref. A).

Llenado de la instalación

Abrir el casquete de cierre para poder intervenir en el grifo de la línea de aspiración y sobre el grifo del líquido que, abriéndose, permiten el llenado del refrigerante en la instalación.

Sistema de vácuo

Terminadas todas as provas e as verificações de estanqueidade, é necessário colocar o circuito sob vácuo para poder limpar as impurezas presentes (ar, azoto, e humidade).

- *utilizar uma bomba de vácuo com um fluxo de 40 l/min (0,66 l/s) ligada, através de um tubo flexível com uma junção de 5/16" à junção de serviço da linha gás.*
- *baixar a pressão no interior do circuito até ao valor absoluto de 50 Pa por cerca de 2 horas; se após esse período de tempo não se conseguir levar a pressão ao valor estabelecido (50 Pa), significa que há muita humidade no circuito ou que há uma perda. Manter a bomba de vácuo em funcionamento por mais 3 horas. Se ao fim desse tempo a pressão ainda não atingiu esse valor, será necessário detectar a perda.*
- *Terminadas as operações de vácuo e de limpeza do circuito, destacar a junção da bomba mas com esta em funcionamento.*
- *Fechar definitivamente a junção de serviço da linha do gás com a relativa tampa (fig. 24 ref A).*

Enchimento da máquina

Abrir o tampão para poder agir na válvula da linha de aspiração e naquela do líquido que, uma vez abertas permitem o enchimento do aparelho com refrigerante.

Κενό εγκατάστασης**2.4.6**

Όταν ολοκληρώσετε όλες τις δοκιμές και τους ελέγχους τέλειας στεγανότητας, χρειάζεται να θέσετε την εγκατάσταση σε κενό και για να την καθαρίσετε από τις ακαθαρσίες που περιέχονται σ' αυτήν (αέρας, άζωτο κι υγρασία).

- Χρησιμοποιήστε μια αντλία για κενό χωρητικότητας 40 l/λεπτό (0,66 l/s) και συνδέστε την, μέσω εύκαμπτου σωλήνα με σύνδεση 5/16" στο ρακόρ λειτουργίας της γραμμής αερίου.
- Χαμηλώστε την πίεση στο εσωτερικό του κυκλώματος μέχρι την απόλυτη τιμή 50 Pa για περίπου 2 ώρες. Εάν μετά από αυτό το διάστημα δεν καταφέρατε να φέρετε την πίεση στην καταχωρημένη τιμή (50 Pa), σημαίνει πως στο κύκλωμα υπάρχει πολύ υγρασία ή ότι παρουσιάστηκε μια διαφυγή. Διατηρήστε τη λειτουργία της αντλίας για το κενό ακόμη για 3 ώρες. Όταν περάσει αυτό το διάστημα, εάν δεν έχει ακόμα επιτευχθεί η τιμή, γίνεται απαραίτητη η διερεύνηση της διαφυγής.
- Όταν τελειώσουν οι ενέργειες θέσης σε κενό και καθαρισμού της εγκατάστασης, βγάλτε το ρακόρ της αντλίας ενώ αυτή βρίσκεται ακόμα σε λειτουργία.
- Κλείστε καλά το πώμα του ρακόρ λειτουργίας της γραμμής αερίου με το σχετικό πώμα (εικ. 24 αναφ. Α).

Γέμισμα εγκατάστασης**2.4.7**

Ανοίξτε το ασφαλιστικό περικόχλιο κλεισίματος για να μπορέσετε να ενεργήσετε στη στρόφιγγα της γραμμής αναρρόφησης και σ' αυτήν του υγρού, που όταν ανοιχτούν επιτρέπουν το γέμισμα του ψυκτικού στη συσκευή.

ATTENZIONE:

- Cercare nella documentazione dell'unità esterna un foglio adesivo con 2 etichette. Staccare l'etichetta inferiore (fig. 25) e incollarla in prossimità del punto di carica e/o ripristino.
- Annotare chiaramente la quantità di refrigerante caricato sull'etichetta del refrigerante utilizzando inchiostro indelebile.
 - Nel riquadro identificato come 1 annotare la quantità di gas stabilita nei dati tecnici (Kg).
 - Nel riquadro 2 annotare la eventuale carica aggiuntiva inserita dall'installatore (Kg). Nel riquadro 3 annotare la somma dei 2 precedenti valori (Kg).
- Staccare l'etichetta trasparente rimasta nella parte superiore del foglio adesivo e incollarla sopra quella precedentemente incollata sul punto di carica.
- Evitare l'emissione del gas fluorurato contenuto.
 - Assicurarsi che il gas fluorurato non venga mai rilasciato nell'atmosfera durante l'installazione, l'assistenza o lo smaltimento.
 - Qualora si rilevi una perdita di gas fluorurato contenuto, la perdita deve essere trovata e riparata il più presto possibile.
- L'assistenza di questo prodotto è concessa solo a personale di assistenza qualificato.
- Qualsiasi utilizzo del gas fluorurato nel presente prodotto, ad esempio durante lo spostamento a mano del prodotto o la ricarica del gas, deve essere conforme alla normativa (CE) n.842/2006 su determinati gas serra fluorurati e alle eventuali normative locali applicabili.

2.5 ALLACCIAMENTI ELETTRICI E ALIMENTAZIONE ELETTRICA

Prima di collegare il climatizzatore assicurarsi che:

- I valori della tensione e frequenza di alimentazione rispettino quanto specificato sui dati di targa dell'apparecchio.
- La linea di alimentazione sia dotata di un efficace collegamento a terra e sia correttamente dimensionata per il massimo assorbimento del climatizzatore.

**ATTENTION:**

- Together with the documentation of the outside unit there is an adhesive sheet containing 2 labels. Remove the lower label (fig.25) and affix it in proximity to the filling/recharging point
- Clearly note the amount of coolant loaded on the coolant label using indelible ink.
 - In the box marked 1, write the quantity of gas established in the technical data (Kg).
 - In box 2, write any amount added by the installer (Kg). In box 3 write the total of the two previous values (kg).
- Remove the transparent label that is left on the upper part of the adhesive sheet and stick it on top of the label previously affixed close to the filling point.
- Do not let the fluorinated gas escape.
 - Make sure that the fluorinated gas is never released into the atmosphere during installation, maintenance and disposal.
 - Should a gas leak occur, it must be identified and rectified as soon as possible.
- Only qualified personnel should carry out maintenance of this product.
- Any use of fluorinated gas in this product, for example during the movement by hand of the product or the recharging of the gas, must be in accordance with regulation CE 842/2006 "on determined fluorinated greenhouse gasses and any local laws in force".

ELECTRICAL CONNECTIONS AND POWER SUPPLY

Prior to connecting the conditioner, ensure that:

- The voltage and frequency power values respect those specified on the data plate of the device.
- The power line is equipped with an effective earth connection and is correctly sized for maximum power consumption of the air conditioner.

ATTENTION:

- Chercher dans la documentation de l'unité externe une feuille autocollante avec deux étiquettes. Détacher l'étiquette inférieure (fig. 25) et la coller à proximité du point de chargement et/ou de remise à niveau.
- Noter clairement la quantité de réfrigérant chargé sur l'étiquette du réfrigérant, en utilisant de l'encre indélébile.
 - Dans le cadre identifié comme 1, noter la quantité gaz indiquée dans les caractéristiques techniques (kg).
 - Dans le cadre 2, noter l'éventuelle charge supplémentaire introduite par l'installateur (kg). Dans le cadre 3, noter le total des deux valeurs précédentes (kg).
- Détacher l'étiquette transparente restée dans la partie supérieure de la feuille autocollante et la coller sur celle précédemment collée sur le point de chargement.
- Eviter l'émission du gaz fluoré.
 - S'assurer que le gaz fluoré n'est jamais déposé dans l'atmosphère pendant l'installation, l'entretien ou l'élimination.
 - Si l'on détecte une fuite de gaz fluoré, elle doit être localisée et réparée le plus vite possible.
- L'assistance de ce produit est réservée au personnel d'assistance qualifié.
- Toute utilisation du gaz fluoré dans le présent produit, par exemple lors du déplacement à la main du produit ou de la recharge du gaz, doit être conforme à la norme (CE) n° 842/2006 en matière de gaz fluorés à effet de serre ainsi qu'au éventuelles dispositions locales applicables.

BRANCHEMENTS ELECTRIQUES ET ALIMENTATION ELECTRIQUE

Avant de brancher l'appareil, s'assurer que:

- Les valeurs de tension et de fréquence de l'alimentation électrique sont conformes aux indications figurant sur la plaque signalétique de l'appareil.
- La ligne d'alimentation électrique est dotée d'une mise à la terre efficace et est correctement dimensionnée pour l'absorption maximale de l'appareil.

ACHTUNG:

- Ermitteln Sie in der Dokumentation der Außeneinheit ein Blatt mit 2 Haftetiketten. Lösen Sie die untere Etikette (Abb. 25) und kleben diese in die Nähe des Lade- und/oder Nachfüllpunkts.
- Vermerken Sie die Menge des eingefüllten Kühlmittels mit unlöslicher Tinte deutlich lesbar auf der Kühlmitteletikette.
 - Tragen Sie im mit 1 gekennzeichneten Feld die in den technischen Daten festgelegte Gasmenge (kg) ein.
 - Im Feld 2 vermerken Sie die eventuell durch den Installateur dazugegebene Menge (kg). Tragen Sie im Feld 3 die Summe der 2 vorstehenden Werte ein (kg).
- Lösen Sie die im oberen Teil des Blatts verbliebene durchsichtige Etikette und kleben diese oberhalb der zur vor aufgeklebten Etikette an den Ladepunkt.
- Vermeiden Sie das Austreten des enthaltenen Fluorgases.
 - Stellen Sie sicher, dass das Fluorgas während der Installation, Assistenz oder Entsorgung zu keinem Zeitpunkt in die Atmosphäre gelangt.
 - Sollte das Austreten des enthaltenen Fluorgases festgestellt werden, muss die Undichtigkeit schnellstmöglich ermittelt und behoben werden.
- Der Kundendienst an diesem Produkt darf nur durch qualifiziertes Kundendienstpersonal erfolgen.
- Jegliche Verwendung von Fluorgas in diesem Produkt, z.B. bei der manuellen Versetzung oder dem Nachladen des Gases muss in Übereinstimmung stehen mit den Vorgaben der Norm (EG) Nr. 842/2006 zu bestimmten Treibhausgasen sowie gegebenenfalls mit den zuständigen örtlichen Vorschriften.

ELEKTRISCHER ANSCHLUSS UND ELEKTRISCHE STROMVERSORGUNG

Vor dem Anschluss der Klimaanlage sind folgende Bedingungen sicherzustellen:

- Die Spannungs- und Frequenzwerte der Stromversorgung stehen in Übereinstimmung mit den Angaben auf dem Typenschild des Gerätes.
- Die Versorgungsleitung ist mit einem wirksamen Erdschluss ausgestattet und korrekt für die maximale Stromaufnahme des Klimagerätes bemessen.

25

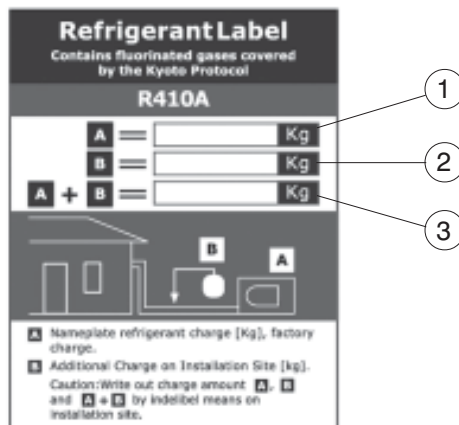

ATENCIÓN:

- Busque en la documentación de la unidad exterior una hoja adhesiva con 2 etiquetas. Despegue la etiqueta inferior (fig. 25) y péguela en proximidad del punto de carga y/o restablecimiento
- Anote claramente la cantidad de refrigerante cargado en la etiqueta del refrigerante, utilizando tinta indeleble.
- En el cuadro identificado con el número 1 anote la cantidad de gas indicada en los datos técnicos (kg).
- En el cuadro 2 anote la eventual carga adicional introducida por el instalador (kg). En el cuadro 3 anote la suma de los dos valores anteriores (kg).
- Despegue la etiqueta transparente de la parte superior de la hoja adhesiva y encólela sobre la etiqueta previamente pegada en el punto de carga.
- Evite la pérdida del gas fluorado contenido en el circuito.
- Verifique que el gas fluorado jamás sea liberado en la atmósfera durante las operaciones de instalación, asistencia o eliminación.
- Si se detecta una pérdida de gas fluorado, ésta debe ser identificada y reparada a la brevedad posible.
- La asistencia de este producto ha sido encomendada a personal altamente cualificado.
- Cualquier uso del gas fluorado presente en este producto (por ejemplo, durante el desplazamiento manual del producto o la recarga de gas) debe responder a la normativa (CE) n.842/2006 sobre determinados gases invernadero fluorurados y a las eventuales normas locales aplicables.

CONEXIONES ELÉCTRICAS Y ALIMENTACIÓN ELÉCTRICA

- Antes de conectar el climatizador, verifique:
- que los valores de tensión y frecuencia de alimentación respeten lo especificado en la placa del aparato;
 - que la línea de alimentación esté dotada de una eficaz toma de tierra y esté correctamente dimensionada para la máxima absorción del climatizador.

ATENÇÃO:

- *Procurar na documentação da unidade externa uma folha adesiva com 2 etiquetas. Destacar a etiqueta inferior (fig. 25) e colá-la junto da tomada de enchimento ou de recarga.*
- *Escrever com clareza a quantidade de refrigerante carregado no rótulo do refrigerante utilizando tinta indelével.*
- *No quadro identificado como 1, escrever a quantidade de gás estabelecida nos dados técnicos (kg).*
- *No quadro 2, escrever a carga adicional (se for o caso) introduzida pelo instalador (kg). No quadro 3, escrever a soma dos 2 valores anteriores (kg).*
- *Destacar a etiqueta transparente restante na parte superior da folha adesiva e colá-la acima da colada antes na tomada de enchimento.*
- *Evitar a fuga do gás fluorado contido.*
- *Certificar-se que o gás fluorado nunca seja libertado para a atmosfera durante a instalação, a assistência técnica ou a eliminação.*
- *Caso se verifique uma fuga de gás fluorado contido, a fuga deve ser encontrada e reparada o mais depressa possível.*
- *A assistência técnica deste produto é concedida exclusivamente a pessoal qualificado.*
- *Qualquer utilização do gás fluorado neste aparelho, por exemplo durante o deslocamento à mão do aparelho ou a recarga do gás, deve estar em conformidade com a normativa (CE) n.º 842/2006 acerca de determinados gases fluorados com efeito estufa e com eventuais normativas locais aplicáveis."*

LIGAÇÕES ELÉCTRICAS E ALIMENTAÇÃO ELÉCTRICA

- Antes de ligar o climatizador, certifique-se que:
- *Os valores da tensão e da frequência de alimentação respeitam as especificações indicadas na chapa de identificação do aparelho.*
 - *A linha de alimentação está equipada com uma ligação à terra eficiente e está devidamente dimensionada para o consumo máximo do climatizador.*

ΠΡΟΣΟΧΗ:

- Στα έγγραφα της εξωτερικής μονάδας θα βρείτε ένα αυτοκόλλητο φύλλο με 2 ετικέτες. Ξεκollήστε την κάτω ετικέτα (εικ. 25) και κολλήστε την κοντά στο σημείο πλήρωσης και/ή επαναφοράς.
- Σημειώστε καθαρά την ποσότητα του ψυκτικού που έχετε γεμίσει στην ετικέτα του ψυκτικού χρησιμοποιώντας ανεξίτηλη μελάνη.
- Στο πλαίσιο που προσδιορίζεται ως 1 σημειώστε την ποσότητα αερίου που ορίζεται στα τεχνικά δεδομένα (Kg).
- Στο πλαίσιο 2 σημειώστε την ενδεχόμενη πρόσθετη πλήρωση που γίνεται από τον τεχνικό εγκατάστασης (Kg). Στο πλαίσιο 3 σημειώστε το σύνολο των 2 προηγούμενων τιμών (Kg).
- Ξεκollήστε τη διαφανή ετικέτα που έμεινε στο επάνω μέρος του αυτοκόλλητου φύλλου και κολλήστε την πάνω από αυτήν που κολλήσατε προηγουμένως στο σημείο πλήρωσης.
- Αποφύγετε την εκπομπή του φθοριούχου αερίου που περιέχεται.
- Βεβαιωθείτε ότι το φθοριούχο αέριο δεν εκπέμπεται ποτέ στην ατμόσφαιρα κατά τη διάρκεια της τοποθέτησης, της τεχνικής βοήθειας ή της διάθεσης ως απόβλητο.
- Σε περίπτωση που διαπιστωθεί μία διαρροή του φθοριούχου αερίου που περιέχεται, η διαρροή πρέπει να βρεθεί και να αποκατασταθεί όσο το δυνατόν νωρίτερα.
- Η τεχνική βοήθεια για το προϊόν αυτό είναι αρμοδιότητα μόνον του ειδικευμένου προσωπικού υποστήριξης.
- Οποιαδήποτε χρήση του φθοριούχου αερίου του παρόντος προϊόντος, για παράδειγμα κατά τη χειροκίνητη μετακίνηση του προϊόντος ή την επαναφόρτιση του αερίου, πρέπει να είναι συμβατή με τον κανονισμό (ΕΚ) αρ.842/2006 σχετικά με συγκεκριμένα φθοριούχα αέρια θερμοκηπίου και τους ενδεχόμενους τοπικούς κανονισμούς που εφαρμόζονται."

ΗΛΕΚΤΡΙΚΕΣ ΣΥΝΔΕΣΕΙΣ ΚΑΙ ΗΛΕΚΤΡΙΚΗ ΤΡΟΦΟΔΟΣΙΑ

- Πριν να συνδέσετε το κλιματιστικό βεβαιωθείτε ότι:
- Οι τιμές της τάσης και συχνότητας τροφοδοσίας είναι σύμφωνες με αυτές που αναφέρονται στα δεδομένα της πινακίδας της συσκευής.
 - Η γραμμή τροφοδοσίας διαθέτει ικανή σύνδεση γείωσης και είναι σωστά διαστασιοποιημένη για τη μέγιστη απορρόφηση του κλιματιστικού.

2.5





AVVERTENZA:
Sulla rete di alimentazione dell'apparecchio deve essere previsto un adeguato dispositivo di disconnessione onnipolare in conformità alle regole di installazione nazionali. È necessario comunque verificare che l'alimentazione elettrica sia provvista di un'efficace messa a terra e di adeguate protezioni contro sovraccarichi e/o cortocircuiti (si raccomanda l'utilizzo di un fusibile ritardato).

Unità interna

- Aprire il pannello frontale, allentare la vite del coperchio dell'alloggiamento elettrico e ruotarlo verso l'alto (fig. 25a rif. 1)
- Collegare il cablaggio dell'unità interna ai terminali corrispondenti facendo riferimento allo schema elettrico.
- Assicurarsi che i collegamenti siano corretti e fissare il cavo di collegamento alla scatola elettrica con un morsetto per cavi (fig. 25a rif. 2)
- Chiudere il coperchio dell'alloggiamento elettrico e serrare i grani. Chiudere il pannello frontale.

Unità Esterna

AVVERTENZA:
L'allacciamento alla rete di alimentazione deve essere effettuato a cura dell'installatore (esclusi gli apparecchi mobili, per i quali non è richiesta una installazione fissa da parte di personale qualificato) in conformità alle norme vigenti.

- Allentare i grani del coperchio dell'alloggiamento elettrico, rimuoverlo (se è presente il copri-valvola, rimuoverlo)
- Collegare il cablaggio dell'unità interna al pannello dell'unità esterna secondo gli schemi elettrici allegati.
- Assicurarsi che ogni cavo sia 10 cm più lungo della lunghezza richiesta.
- Effettuare la messa a terra dell'unità secondo le disposizioni locali in materia di collegamenti elettrici.
- Controllare che il cablaggio corrisponda a quanto indicato negli schemi corrispondenti e assicurarsi che i collegamenti siano corretti. Fissare i cavi con le apposite clip e rimettere il coperchio dell'alloggiamento elettrico.

WARNING:
The mains of the device must be fitted with an adequate omni-polar disconnecting device in compliance with national installation regulations. It is necessary, however, to check that the power supply is earthed and equipped with suitable protection against overloads and/or short-circuits (a delay fuse is recommended).

Indoor Unit

- Open the front panel, release the screw on the electric cover and turn up the electrical cover (fig. 25a ref. 1)
- Connect the indoor unit wiring to the corresponding terminals on the terminal plate while referring to the wiring diagram.
- Check that all connections are correct then fix the connection cable to the electric box with a cable clamp (fig. 25a ref. 2)
- Close the electric cover and tighten it with setscrews. Close the front panel.

Outdoor Unit

WARNING:
Connection to the mains must be performed by the installer (excluding the moveable devices, for which fixing and installation is not required by qualified personnel) in compliance with current regulations.

- Release the setscrews of the electric cover, remove the electric cover (if the valve cover is there either, please release it)
- Connect the indoor unit wiring to the outdoor unit panel according to the electric wiring diagrams.
- Be sure to make each wire allowing 10 cm longer than required length for wiring.
- Ground the unit following local electrical regulations.
- Check the wiring with the wiring diagrams and make sure it's well connected. Fix the wiring with clips and reinstall the electrical cover.

AVERTISSEMENT:
Il faut prévoir sur le réseau d'alimentation de l'appareil un dispositif de déconnexion omnipolaire approprié conforme à la réglementation nationale. Il est nécessaire néanmoins de s'assurer que l'alimentation électrique est dotée d'une mise à la terre efficace et de protections appropriées contre les surcharges et/ou les courts-circuits (nous conseillons l'utilisation d'un fusible retardé).

Unité intérieure

- Ouvrir le panneau en façade, desserrer la vis du couvercle du logement électrique et le tourner vers le haut (fig. 25a réf. 1)
- Brancher le câblage de l'unité interne aux bornes correspondantes en se reportant au schéma électrique.
- S'assurer que les branchements sont corrects et fixer le câble de branchement au boîtier électrique au moyen d'un bornier (fig. 25a réf. 2)
- Fermer le couvercle du logement électrique et serrer les vis. Fermer le panneau en façade.

Unité extérieure

AVERTISSEMENT:
Le branchement au réseau d'alimentation électrique doit être effectué par l'installateur (sauf pour les appareils mobiles, qui ne nécessitent pas d'installation fixe par du personnel qualifié), conformément à la réglementation en vigueur.

- Desserrer les vis du couvercle du logement électrique, l'enlever (si le cache de la valve est présent, l'enlever)
- Brancher le câblage de l'unité interne au panneau de l'unité externe selon les schémas électriques joints en annexe.
- S'assurer que chaque câble est de 10 cm plus long que la longueur exigée.
- Effectuer la mise à la terre de l'unité selon les dispositions locales en matière de branchements électriques.
- S'assurer que le câblage correspond aux indications des schémas correspondants et s'assurer que les branchements sont corrects. Fixer les câbles au moyen des clips prévus à cet effet et remettre le couvercle du logement électrique.

HINWEIS:
Am Stromnetz des Gerätes ist eine geeignete allpolige Trennvorrichtung in Übereinstimmung mit den nationalen Installationsregeln vorzusehen. In jedem Fall ist es notwendig sicherzustellen, dass die elektrische Stromversorgung mit einer wirksamen Erdung und an gemessenen Schutzvorrichtungen gegen Überlasten und/oder Kurzschlüsse ausgestattet ist (Es wird die Verwendung einer verzögerten Schmelzsicherung empfohlen).

Inneneinheit

- Öffnen Sie die Vorderblende, lösen Sie die Schraube des Elektroanschluss-Deckels und drehen Sie diesen nach oben (Abb. 25a-1)
- Schließen Sie die Verkabelung der Inneneinheit unter Bezugnahme auf den elektrischen Schaltplan an den entsprechenden Klemmen an.
- Stellen Sie sicher, dass die Anschlüsse korrekt sind und befestigen Sie das Anschlusskabel mit einer Kabelklemme an der Stromdose (Abb. 25a-2)
- Schließen Sie den Elektroanschluss-Deckel und ziehen Sie die Zapfen fest. Schließen Sie die Vorderblende

Außeneinheit

HINWEIS:
Der Anschluss an das Versorgungsnetz hat in Übereinstimmung mit den geltenden nationalen Vorschriften durch den Installateur zu erfolgen (ausgenommen bewegliche Geräte, für die keine feste Installation durch qualifiziertes Personal erforderlich ist).

- Lösen Sie die Zapfen des Elektroanschluss-Deckels und nehmen diesen ab (falls die Ventilkappe vorhanden ist, entfernen Sie diese).
- Verbinden Sie anhand der beigefügten elektrischen Schaltpläne die Verkabelung der Inneneinheit mit der Außeneinheit.
- Stellen Sie sicher, dass jedes Kabel 10 cm länger als die geforderte Länge ist.
- Führen Sie die Erdung der Einheit in Übereinstimmung mit den örtlichen Bestimmungen zu elektrischen Anschlüssen durch.
- Stellen Sie sicher, dass die Verkabelung den Angaben in den zugehörigen elektrischen Schaltplänen entspricht, und vergewissern Sie sich, dass die Anschlüsse korrekt sind. Befestigen Sie die Kabel mit den vorgesehenen Clips und setzen Sie den Elektroanschluss-Deckel wieder ein.

25a

1

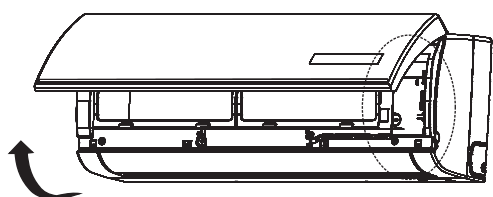

2

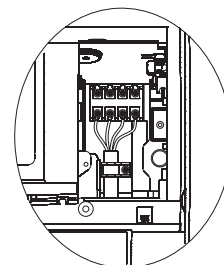
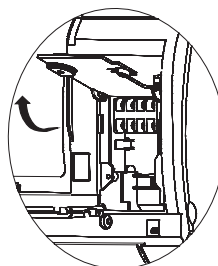

ADVERTENCIA:

La red de alimentación del aparato debe estar dotada de un adecuado dispositivo de desconexión onnipolar, en conformidad con las normas nacionales de instalación. De todos modos, es necesario verificar que la alimentación eléctrica esté dotada de una eficaz toma de tierra y de adecuadas protecciones contra sobrecargas y cortocircuitos (se recomienda utilizar un fusible retardado).

Unidad interna

- Abra el panel frontal, afloje el tornillo de la tapa del alojamiento eléctrico y gírela hacia arriba (fig. 25a ref. 1)
- Conecte el cableado de la unidad interna a los terminales correspondientes, remitiéndose al esquema eléctrico.
- Verifique que las conexiones sean correctas y fije el cable de conexión a la caja eléctrica con una abrazadera para cables fig. 25a ref. 2)
- Cierre la tapa del alojamiento eléctrico y apriete los tornillos prisioneros. Cierre el panel frontal.

Unidad externa

ADVERTENCIA:

La conexión a la red de alimentación debe ser realizada por el instalador (excepto los aparatos móviles, que no requieren una instalación fija por parte de personal cualificado), en conformidad con las normas vigentes.

- Afloje los tornillos prisioneros de la tapa del alojamiento eléctrico y quítela (si hay cubreválvula, quítelo).
- Conecte el cableado de la unidad interna al panel de la unidad externa, según los esquemas eléctricos adjuntos.
- Verifique que cada cable tenga 10 cm más con respecto a la longitud requerida.
- Realice la toma de tierra de la unidad según las disposiciones locales en materia de conexiones eléctricas.
- Verifique que el cableado corresponda a lo indicado en los esquemas y verifique que las conexiones sean correctas. Fije los cables con los clips correspondientes y coloque la tapa del alojamiento eléctrico.

ADVERTÊNCIA:

Deve estar previsto na rede de alimentação do aparelho um dispositivo adequado de interrupção onnipolar em conformidade com as regras de instalação em vigor no respectivo país. Todavia é necessário verificar se a alimentação eléctrica está equipada com uma ligação à terra eficiente e com protecções adequadas contra sobrecargas e/ou curto-circuitos (aconselha-se a utilização de um fusível retardado).

Unidade interna

- *Abrir o painel frontal, desapertar o parafuso da tampa do alojamento eléctrico e rodá-la para cima (fig. 25a ref. 1)*
- *Ligar os cabos da unidade interna aos respectivos terminais consultando o esquema eléctrico.*
- *Certificar-se que as ligações estão correctas e fixar o cabo de ligação à caixa eléctrica com uma braçadeira para cabos (fig. 25a ref. 2)*
- *Fechar a tampa do alojamento eléctrico e apertar os troços. Fechar o painel frontal.*

Unidade Externa

ADVERTÊNCIA:

A ligação à rede de alimentação é da responsabilidade do instalador (excepto nos aparelhos portáteis, para os quais não é necessária uma instalação fixa efectuada por um pessoal qualificado) em conformidade com as normas em vigor.

- *Desapertar os troços da tampa do alojamento eléctrico, retirá-la (se estiver instalada a cobertura da válvula, retirá-la)*
- *Ligar os fios da unidade interna ao painel da unidade externa de acordo com os esquemas eléctricos fornecidos com o aparelho.*
- *Certificar-se que cada cabo tenha mais 10 cm do que o comprimento necessário.*
- *Ligar a unidade à terra de acordo com as disposições locais em matéria de ligações eléctricas.*
- *Verificar se os cabos correspondem às indicações dos respectivos esquemas e certificar-se que as ligações estão correctas. Fixar os cabos com as respectivas braçadeiras e montar a tampa do alojamento eléctrico.*

ΠΡΟΕΙΔΟΠΟΙΗΣΗ:

Στο δίκτυο τροφοδοσίας της συσκευής πρέπει προβλεφθεί μία κατάλληλη διάταξη πολυπολικής αποσύνδεσης σύμφωνα με τους εθνικούς κανονισμούς εγκατάστασης. Είναι απαραίτητο σε κάθε περίπτωση να ελέγξετε ότι η ηλεκτρική τροφοδοσία διαθέτει ικανή γείωση και κατάλληλες προστασίες από υπερφορτίσεις και/ή βραχυκυκλώματα (συνιστάται η χρήση μιας επιβραδυντικής τηκτής ασφάλειας).



Εσωτερική μονάδα

- Ανοίξτε το μπροστινό πάνελ, λασκάρετε τη βίδα του καπακιού της θέσης των ηλεκτρικών εξαρτημάτων και γυρίστε το προς τα πάνω (εικ. 25a αναφ. 1)
- Συνδέστε την καλωδίωση της εσωτερικής μονάδας με τα αντίστοιχα τερματικά σύμφωνα με το ηλεκτρικό σχέδιο.
- Βεβαιωθείτε ότι οι συνδέσεις είναι σωστές και σταθεροποιήστε το καλώδιο σύνδεσης με το ηλεκτρικό κατσί με έναν ακροδέκτη για καλώδια (εικ. 25a αναφ. 2)
- Κλείστε το καπάκι της θέσης των ηλεκτρικών εξαρτημάτων και σφίξτε τους πείρους. Κλείστε το μπροστινό πάνελ.

Εξωτερική μονάδα

ΠΡΟΕΙΔΟΠΟΙΗΣΗ:

Η σύνδεση με το δίκτυο τροφοδοσίας πρέπει να εκτελείται με τη φροντίδα του τεχνικού εγκατάστασης (εκτός από τις κινητές συσκευές, για τις οποίες δεν απαιτείται μία σταθερή εγκατάσταση από την πλευρά ειδικευμένου προσωπικού) σύμφωνα με τους ισχύοντες κανονισμούς.



- Λασκάρετε τους πείρους του καπακιού της θέσης ηλεκτρικών εξαρτημάτων, αφαιρέστε το (εάν υπάρχει το καπάκι βαλβίδας, αφαιρέστε το)
- Συνδέστε την καλωδίωση της εσωτερικής μονάδας με το πάνελ της εξωτερικής μονάδας σύμφωνα με τα συνημμένα ηλεκτρικά σχέδια.
- Βεβαιωθείτε ότι κάθε καλώδιο είναι 10 cm μακρύτερο από το απαιτούμενο μήκος.
- Κάντε τη γείωση της μονάδας σύμφωνα με τις τοπικές διατάξεις περί ηλεκτρικών συνδέσεων.
- Ελέγξτε ότι η καλωδίωση αντιστοιχεί σε ό, τι αναφέρεται στα αντίστοιχα σχέδια και βεβαιωθείτε ότι οι συνδέσεις είναι σωστές. Σταθεροποιήστε τα καλώδια με τα ειδικά κλιπ και ξαναβάλτε το καπάκι της θέσης των ηλεκτρικών εξαρτημάτων.

**Attenzione:**

- 1 Prevedere sempre un circuito di alimentazione individuale specifico per il climatizzatore. Per quanto riguarda il cablaggio, fare riferimento allo schema del circuito inserito nella parte interna dello sportello di accesso.
- 2 Controllare i fili ed assicurarsi che siano tutti ben attaccati dopo il collegamento del cavo.

Caution:

- 1 *Never fail to have an individual power circuit specifically for the air conditioner. As for the method of wiring, refer to the circuit diagram posted on the inside of the access door.*
- 2 *Check the wires and make sure that they are all tightly fastened after cable connection.*

Attention:

- 1 *Prévoyez toujours un circuit d'alimentation individuel spécifique pour le climatiseur. En ce qui concerne le câblage, reportez-vous au schéma du circuit placé dans la face interne de la porte d'accès.*
- 2 *Contrôlez les fils et assurez-vous qu'ils sont tous bien attachés après la liaison du câble.*

Achtung:

- 1 *Sehen Sie stets einen für die Klimaanlage spezifischen, individuellen Speisekreis vor. Nehmen Sie hinsichtlich der Verkabelung Bezug auf das im Innenteil der Zugangsblende eingelegte Schema des Schaltkreises.*
- 2 *Kontrollieren Sie die Leiter und stellen Sie sicher, dass diese nach dem Kabelanschluss gut befestigt sind.*

2.6 CONSEGNA DELL'IMPIANTO

Ultimate tutte le verifiche ed i controlli sul corretto funzionamento dell'impianto, l'installatore è tenuto ad illustrare all'acquirente le caratteristiche funzionali di base, le istruzioni di accensione e spegnimento dell'impianto ed il normale utilizzo del telecomando, nonché i primi pratici consigli per la corretta manutenzione ordinaria e pulizia.

DELIVERY OF THE SYSTEM

After making all tests and inspections of proper operation of the system, the installer should explain its basic operating features to the buyer, how to switch it on and off, and normal use of the remote control, as well as practical recommendations for suitable maintenance and cleaning.

LIVRAISON DE L'INSTALLATION À L'UTILISATEUR

Après avoir terminé toutes les vérifications et les contrôles sur le bon fonctionnement de l'installation, l'installateur est tenu d'illustrer à l'acheteur les caractéristiques fonctionnelles de base, les instructions de démarrage et d'arrêt de l'installation et l'utilisation normale de la télécommande, ainsi que les premiers conseils pratiques pour un bon entretien de routine et le nettoyage.

ÜBERGABE DER ANLAGE

Nachdem das Klimagerät installiert und seine Funktionsweise überprüft wurde, hat der Installateur dem Benutzer Funktionen und Bedienung des Gerätes (Ein- und Ausschalten, Anwendung der Fernbedienung) zu erklären sowie nützliche Hinweise in Bezug auf dessen ordentliche Wartung und Reinigung zu geben.

Atención:

- 1 Instale siempre un circuito de alimentación individual específico para el climatizador. Para el cableado, se remite al esquema del circuito presente en la parte interna de la tapa de acceso.
- 2 Controle los cables y verifique que estén todos adherentes luego de la conexión.

**ENTREGA DE LA
INSTALACIÓN**

Una vez terminadas las últimas verificaciones y controles sobre el correcto funcionamiento de la instalación, el instalador tiene la obligación de explicarle al comprador las características funcionales de base, las instrucciones de encendido y apagado de la instalación y la normal utilización del mando a distancia, así como los primeros consejos prácticos sobre el correcto mantenimiento ordinario y limpieza.

Atenção:

- 1 *Prever sempre um circuito de alimentação individual específico para o climatizador. No que respeita à cablagem, consultar o esquema do circuito que se encontra no interior da portinhola de acesso.*
- 2 *Verificar os fios e certificar-se que estejam todos bem ligados após a ligação do cabo.*

ENTREGA DO APARELHO

Após terminadas todas as verificações e controlos do correcto funcionamento do sistema de climatização, o instalador deverá ilustrar ao cliente as características funcionais de base, as instruções para acender e desligar o aparelho e a utilização do telecomando, assim como os conselhos práticos para uma correcta manutenção ordinária e limpeza do aparelho.

**Προσοχή:**

- 1 Προνοήστε πάντα για ένα ατομικό κύκλωμα τροφοδοσίας ειδικό για το κλιματιστικό. Όσον αφορά την καλωδίωση, δείτε σχετικά το σχέδιο του κυκλώματος που είναι τοποθετημένο στο εσωτερικό μέρος της θυρίδας πρόσβασης.
- 2 Ελέγξτε τα σύρματα και βεβαιωθείτε ότι είναι όλα καλά τοποθετημένα μετά τη σύνδεση του καλωδίου.

**ΠΑΡΑΔΟΣΗ ΤΗΣ
ΕΓΚΑΤΑΣΤΑΣΗΣ**

Όταν περατωθούν όλες οι επεωρτήσεις κι οι έλεγχοι για τη σωστή λειτουργία της εγκατάστασης, ο τεχνικός είναι υποχρεωμένος να δείξει στον αγοραστή τα βασικά λειτουργικά χαρακτηριστικά, τις οδηγίες ανάμματος και σβησίματος της εγκατάστασης και την κανονική χρήση του τηλεκοντρόλ, καθώς και τις πρώτες πρακτικές συμβουλές για την τακτική συντήρηση και καθαριότητα.

2.6

3 USO E MANUTENZIONE (parte utente)

3.1 COMPONENTI DEL SISTEMA (fig. 28)

- 1 Presa d'aria
 - 2 Pannello frontale
 - 3 Pannello di visualizzazione
 - 4 Pannello di emergenza
 - 5 Uscita aria
 - 6 Lamella di regolazione verticale
 - 7 Lamella di regolazione orizzontale
 - 8 Filtro aria
 - 9 Telecomando
 - 10 Presa d'aria
 - 11 Tubi e cavi di collegamento potenza
 - 12 Tubo di scarico
 - 13 Uscita aria
- Nota: L'acqua di condensazione fuoriesce durante il raffreddamento e l'essiccazione.**

USE AND MAINTENANCE (by user)

COMPONENTS OF THE SYSTEM (fig. 28)

- 1 Air intake
 - 2 Front panel
 - 3 Display panel
 - 4 Emergency panel
 - 5 Air outlet
 - 6 Vertical adjustment louver
 - 7 Horizontal adjustment louver
 - 8 Air filter
 - 9 Remote controller
 - 10 Air intake
 - 11 Pipes and power connection cord
 - 12 Drain hose
 - 13 Air outlet
- note: condensate water drains at cooling or dry operation**

MODE D'EMPLOI ET ENTRETIEN (partie utilisateur)

COMPOSANTS DU SYSTEME (fig. 28)

- 1 Prise d'air
 - 2 Panneau avant
 - 3 Panneau d'affichage
 - 4 Panneau d'arrêt d'urgence
 - 5 Sortie d'air
 - 6 Lamelle de réglage verticale
 - 7 Lamelle de réglage horizontale
 - 8 Filtre à air
 - 9 Télécommande
 - 10 Prise d'air
 - 11 Tubes et câbles de branchement puissance
 - 12 Tube d'évacuation
- Note : L'eau de condensation sortie pendant le refroidissement et le séchage.**

BEDIENUNG UND WARTUNG (Benutzer)

SYSTEMKOMPONENTEN (Abb. 28)

- 1 Belüftungsöffnung
 - 2 Vorderblende
 - 3 Anzeigetafel
 - 4 Notfalltafel
 - 5 Luftauslass
 - 6 Vertikale Einstelllamelle
 - 7 Horizontale Einstelllamelle
 - 8 Luftfilter
 - 9 Fernbedienung
 - 10 Belüftungsöffnung
 - 11 Rohre und Kabel für Leistungsanschluss
 - 12 Auslassrohr
- Hinweis: Die Kondenswasser tritt während der Kühlung und Trocknung aus.**

28

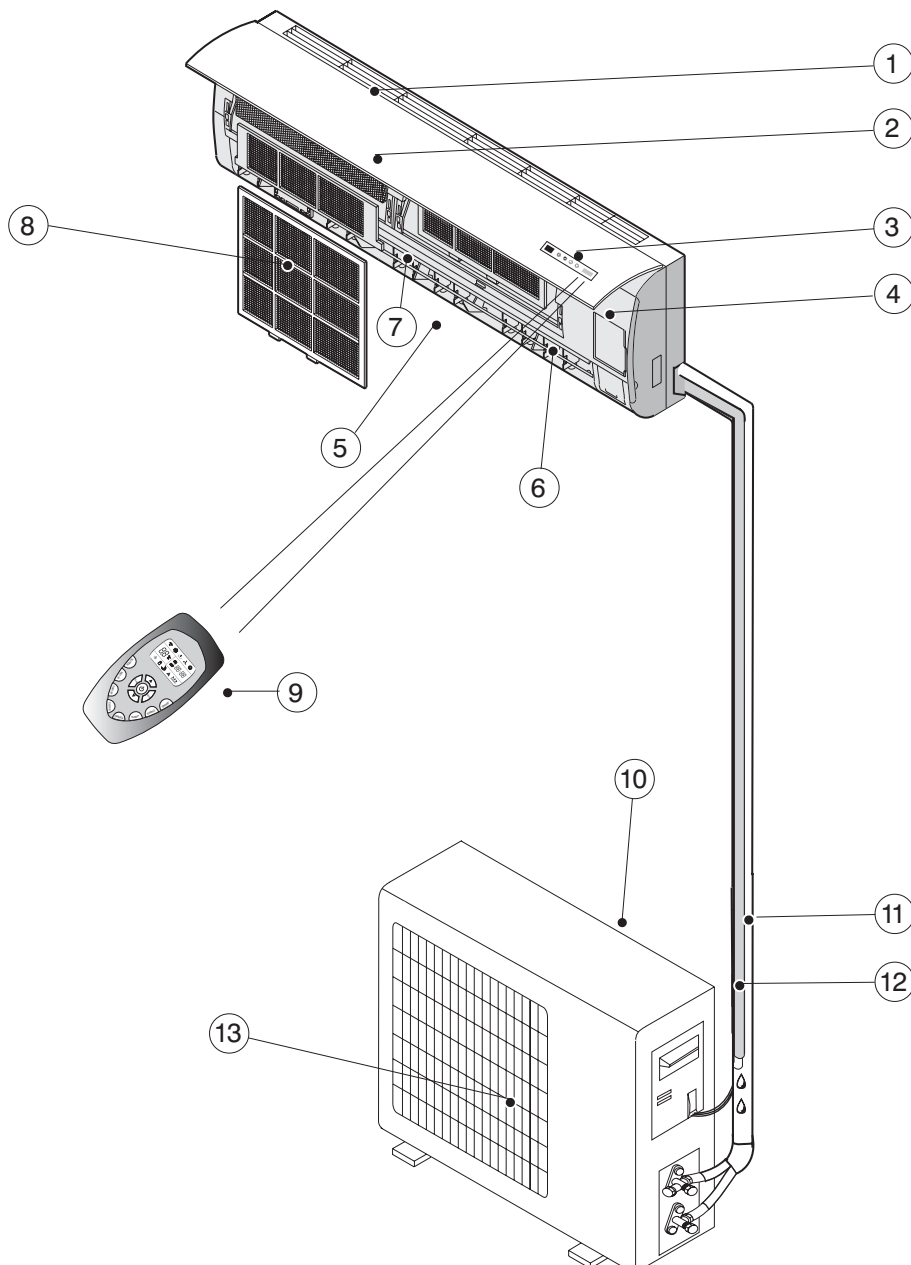

**USO Y
MANTENIMIENTO
(parte usuario)**
**COMPONENTES DEL
SISTEMA (fig. 28)**

- 1 Toma de aire
 - 2 Panel frontal
 - 3 Panel de visualización
 - 4 Panel de emergencia
 - 5 Salida aire
 - 6 Aleta de regulación vertical
 - 7 Aleta de regulación horizontal
 - 8 Filtro aire
 - 9 Control remoto
 - 10 Toma de aire
 - 11 Tubos y cables de conexión potencia
 - 12 Tubo de descarga
- Nota: El agua de condensación sale durante el enfriamiento y el secado.**
- 13 Salida aire

**USO E MANUTENÇÃO
(parte do utilizador)**
**COMPONENTES DO
SISTEMA (fig. 28)**

- 1 Tomada de ar
 - 2 Painel frontal
 - 3 Painel de visualização
 - 4 Painel de emergência
 - 5 Saída do ar
 - 6 Palheta de regulação vertical
 - 7 Palheta de regulação horizontal
 - 8 Filtro do ar
 - 9 Telecomando
 - 10 Tomada de ar
 - 11 Tubos e cabos de ligação da alimentação
 - 12 Tubo de descarga
- Nota: A água de condensação sai durante o arrefecimento e a secagem.**
- 13 Saída do ar

**ΧΡΗΣΗ ΚΑΙ
ΣΥΝΤΗΡΗΣΗ
(μέρος χρήστη)**
**ΕΞΑΡΤΗΜΑΤΑ ΤΟΥ
ΣΥΣΤΗΜΑΤΟΣ (εικ. 28)**

- 1 Υποδοχή αέρα
 - 2 Μπροστινό πάνελ
 - 3 Πάνελ προβολής
 - 4 Πάνελ έκτακτης ανάγκης
 - 5 Έξοδος αέρα
 - 6 Έλασμα κάθετης ρύθμισης
 - 7 Έλασμα οριζόντιας ρύθμισης
 - 8 Φίλτρο αέρα
 - 9 Τηλεχειριστήριο
 - 10 Υποδοχή αέρα
 - 11 Σωλήνες και καλώδια σύνδεσης ισχύος
 - 12 Σωλήνας εκροής
- Σημείωση: Το νερό συμπύκνωσης βγαίνει κατά τη διάρκεια της ψύξης και της ξήρανσης.**
- 13 Έξοδος αέρα

DISPLAY DEL CONDIZIONATORE D'ARIA

L'unità interna è dotata di un display luminoso che illustra le diverse fasi operative (fig. 29)

1 Display della temperatura

Visualizza la temperatura impostata o la temperatura interna. Visualizza, inoltre, un codice di errore in caso di problemi.

2 Indicatore di funzionamento

Durante il funzionamento dell'apparecchio, lampeggia per 10 secondi dopo che è stata impostata la modalità "sleep".

3 TIMER

Quando è attiva la modalità "timer", l'indicatore è acceso.

4 Indicatore "Sleep"

Quando è attiva la modalità "sleep", l'indicatore è acceso.

5 Indicatore compressore

E' acceso quando il compressore funziona.

6 Ricevitore telecomando

Questa sezione riceve i segnali da telecomando.

3.2.1 Avvio di emergenza

Se si è perduto il telecomando o questo non funziona, procedere come segue.

- 1 Come accendere il condizionatore: aprire il pannello frontale, premere il pulsante **ON/OFF** con la punta di una biro. Il condizionatore selezionerà automaticamente la modalità operativa in base alla temperatura ambiente.
- 2 Come spegnere il condizionatore: aprire il pannello frontale, premere il pulsante **ON/OFF** con la punta di una biro.



Nota: non premere troppo a lungo il pulsante **ON/OFF** del condizionatore per evitare anomalie di funzionamento.

AIR-CONDITIONER INDICATOR DISPLAY

The internal unit features a lit-up display showing the various working operations (fig. 29)

1 Temperature display

Display set temperature or indoor temperature and display fault code in trouble indicating.

2 Running indicator

It is during operation. It flashes in 10s after the sleep mode has been setted.

3 TIMER indicator

When the timer mode works, the indicator will be lighted.

4 Sleep indicator

When the sleep mode works, the indicator will be lighted.

5 Compressor indicator

It lights up when compressor is running.

6 Remote control receiver

This section receives signals from the remote controller.

Emergent start

If you have lost the remote control unit or it has trouble, follow the steps below.

- 1 How to turn on the air conditioner: open the front panel, press the **ON/OFF** button with a ball-point. Then the air conditioner will automatically select the operation mode according the room temperature.
- 2 How to turn off the air conditioner: Open the front panel, press **ON/OFF** button with a ball-point.

Note: pressing **ON/OFF** button cannot last too long time, or the air conditioner may operate abnormally.

AFFICHEUR DU CLIMATISEUR

L'unité intérieure est dotée d'un afficheur lumineux qui montre les différentes phases opératoires (fig. 29):

1 Afficheur de la température

Affiche la température paramétrée ou la température interne. Affiche, en outre, le code d'erreur en cas de problèmes.

2 Indicateur de fonctionnement

Pendant le fonctionnement de l'appareil, clignote pendant 10 secondes après le paramétrage du mode "sleep".

3 TIMER

Quand le mode "timer" est actif, l'indicateur est allumé

4 Indicateur "Sleep"

Quand le mode "sleep" est actif, l'indicateur est allumé.

5 Indicateur compresseur

Il est allumé quand le compresseur fonctionne.

6 Récepteur télécommande

Cette section reçoit les signaux de la télécommande.

Démarrage d'urgence

Si l'on a perdu la télécommande ou que celle-ci ne fonctionne pas, procéder comme suit..

- 1 Comment allumer le climatiseur: Ouvrir le panneau en façade, appuyer sur le bouton **ON/OFF** au moyen de la pointe d'un stylo. Le climatiseur sélectionnera automatiquement le mode de fonctionnement en fonction de la température ambiante.
- 2 Comment éteindre le climatiseur: Ouvrir le panneau en façade, appuyer sur le bouton **ON/OFF** au moyen de la pointe d'un stylo.

Note: ne pas appuyer trop longtemps le bouton **ON/OFF** du climatiseur pour éviter des anomalies de fonctionnement.

DISPLAY DER KLIMAANLAGE

Die Inneneinheit ist mit einem Display ausgestattet, das die verschiedenen Betriebsphasen darstellt (Abb. 29)

1 Temperaturanzeige

Zeigt die eingestellte Temperatur oder die Innentemperatur an. Zeigt darüber hinaus einen Fehlercode bei Problemen an.

2 Betriebsanzeige

Während des Betriebs des Geräts blinkt die Anzeige für 10 Sekunden, nachdem die Modalität "Sleep" eingestellt worden ist.

3 TIMER

Bei aktiver Modalität "Timer" ist die Anzeige eingeschaltet.

4 "Sleep"-Anzeige

Bei aktiver Modalität "Sleep" ist die Anzeige eingeschaltet.

5 Kompressoranzeige

Eingeschaltet, wenn der Kompressor in Betrieb ist.

6 Fernbedienungs-Empfänger

Dieser Block empfängt die Signale von der Fernbedienung.

Not-Start

Bei Verlust oder Funktionsstörung der Fernbedienung ist wie nachstehend beschrieben vorzugehen.

- 1 Einschalten der Klimaanlage: Öffnen Sie die Vorderblende, drücken Sie den Taster **ON/OFF** mit der Spitze eines Kugelschreibers. Die Klimaanlage wählt automatisch die Betriebsart je nach Umgebungstemperatur.
- 2 Ausschalten der Klimaanlage: Öffnen Sie die Vorderblende, drücken Sie den Taster **ON/OFF** mit der Spitze eines Kugelschreibers.

Hinweis: Drücken Sie den Taster **ON/OFF** der Klimaanlage nicht zu lange, um Betriebsstörungen zu vermeiden.

29

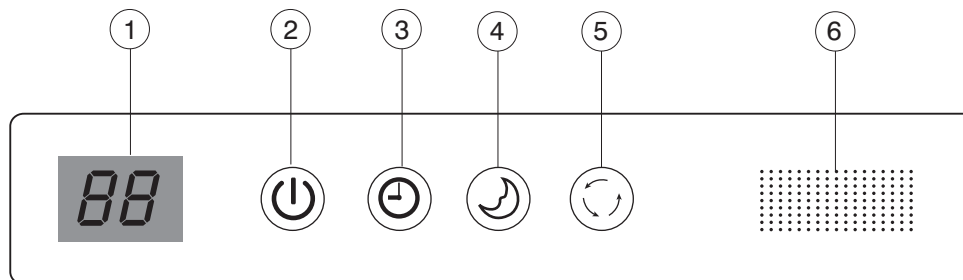

**DISPLAY DEL
ACONDICIONADOR DE AIRE**

La unidad interna está dotada de un display luminoso que indica las diferentes fases operativas (Fig. 29)

1 Display de temperatura
Visualiza la temperatura regulada o la temperatura interna. Además, en caso de problemas, visualiza un código de error.

2 Indicador de funcionamiento
Durante el funcionamiento del aparato, parpadea durante 10 segundos después de regular el modo Sleep.

3 Indicador Timer
Cuando está activo el modo Timer, el indicador permanece encendido.

4 Indicador Sleep
Cuando está activo el modo Sleep, el indicador permanece encendido.

5 Indicador Compresor
Permanece encendido cuando el compresor está en funcionamiento.

6 Receptor control remoto
Esta sección recibe las señales del control remoto.

Encendido de emergencia

Si se ha extraviado el control remoto o éste no funciona, proceda en la forma siguiente.

- 1 Para encender el acondicionador:
Abra el panel frontal y pulse el botón **ON/OFF** con la punta de un bolígrafo. El acondicionador selecciona automáticamente el modo operativo según la temperatura ambiente.
- 2 Para apagar el acondicionador:
Abra el panel frontal y pulse el botón **ON/OFF** con la punta de un bolígrafo.

Nota: No pulse el botón ON/OFF del acondicionador durante demasiado tiempo para evitar anomalías de funcionamiento.

**VISOR DO APARELHO DE
AR CONDICIONADO**

A unidade interna tem um visor luminoso que mostra as diferentes fases de funcionamento (fig. 29)

1 Visor da temperatura
Visualiza a temperatura programada ou a temperatura interna. Visualiza também um código de erro em caso de problemas.

2 Indicador de funcionamento
Durante o funcionamento do aparelho, pisca por 10 segundos depois de ter sido programada a modalidade "sleep".

3 TIMER
Quando está activa a modalidade "timer", o indicador está aceso.

4 Indicador de "Sleep"
Quando está activa a modalidade "sleep", o indicador está aceso.

5 Indicador do compressor
Está aceso quando o compressor está a funcionar.

6 Receptor do telecomando
Esta secção recebe os sinais do telecomando.

Arranque de emergência

Se tiver extraviado o telecomando, ou se este não funciona, proceder do seguinte modo.

- 1 Como ligar o aparelho de ar condicionado:
abrir o painel frontal, premir o botão **ON/OFF** com a ponta de uma esferográfica. O aparelho seleccionará automaticamente a modalidade de funcionamento em função da temperatura ambiente.
- 2 Como desligar o aparelho de ar condicionado:
Abrir o painel frontal, premir o botão **ON/OFF** com a ponta de uma esferográfica.

Nota: não premir por muito tempo o botão ON/OFF do aparelho para evitar problemas de funcionamento.

**DISPLAY ΤΗΣ ΣΥΣΚΕΥΗΣ
ΚΛΙΜΑΤΙΣΜΟΥ**

Η εσωτερική μονάδα διαθέτει ένα φωτεινό display που απεικονίζει τις διάφορες φάσεις λειτουργίας (εικ. 29)

1 Θόνη της θερμοκρασίας
Προβάλλει τη θερμοκρασία που έχει καθοριστεί ή την εσωτερική θερμοκρασία. Προβάλλει, επίσης, έναν κωδικό λάθους σε περίπτωση προβλημάτων.

2 Δείκτης λειτουργίας
Κατά τη διάρκεια της λειτουργίας της συσκευής, αναβοσβήνει για 10 δευτερόλεπτα αφού καθοριστεί η λειτουργία "sleep".

3 TIMER
Όταν είναι ενεργή η λειτουργία "timer", ο δείκτης είναι αναμμένος.

4 Δείκτης "Sleep"
Όταν είναι ενεργή η λειτουργία "sleep", ο δείκτης είναι αναμμένος.

5 Δείκτης συμπίεστη
Ανάβει όταν λειτουργεί ο συμπίεστης.

6 Δείκτης τηλεχειριστηρίου
Αυτό το μέρος λαμβάνει τα σήματα από το τηλεχειριστήριο.

Εκκίνηση έκτακτης ανάγκης

Εάν χάσατε το τηλεχειριστήριο ή δεν λειτουργεί, προχωρήστε ως εξής.

- 1 Πώς θα ανάψετε το κλιματιστικό:
ανοίξτε το μπροστινό πάνελ, πατήστε το πλήκτρο **ON/OFF** με τη μύτη ενός στυλό. Το κλιματιστικό θα επιλέξει αυτόματα τον τρόπο λειτουργίας σύμφωνα με τη θερμοκρασία περιβάλλοντος.
- 2 Πώς θα σβήσετε το κλιματιστικό:
Ανοίξτε το μπροστινό πάνελ, πατήστε το πλήκτρο **ON/OFF** με τη μύτη ενός στυλό.

Σημείωση: μην πατάτε για πολύ το πλήκτρο ON/OFF του κλιματιστικού για να αποφύγετε ανωμαλίες λειτουργίας.

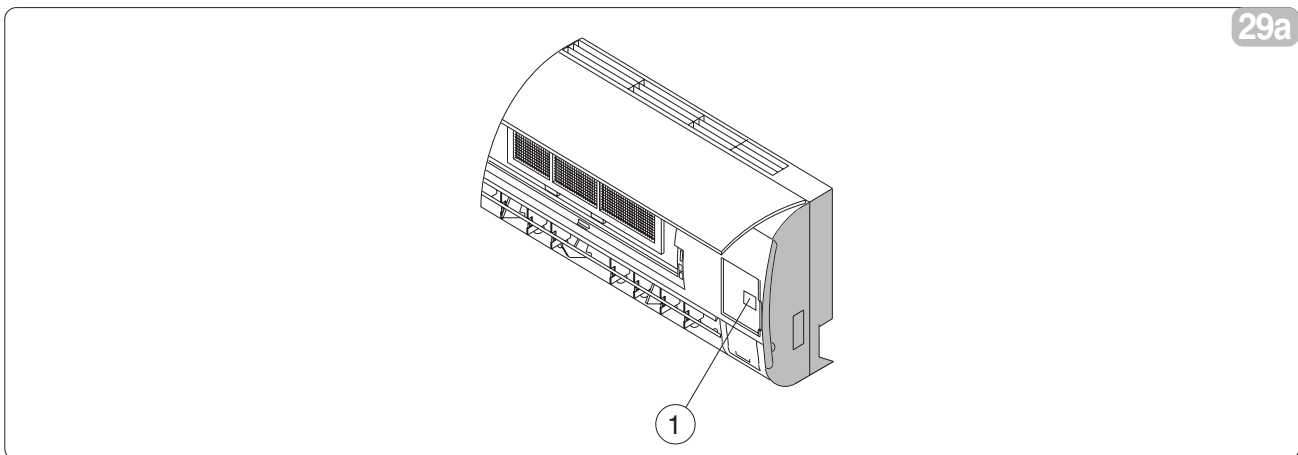

29a

3.3 USO DEL TELECOMANDO

Il telecomando fornito a corredo del climatizzatore è lo strumento che Vi permette di utilizzare l'apparecchiatura nel modo più comodo (fig. 30). È uno strumento da maneggiare con cura ed in particolare:

- Evitate di bagnarlo (non va pulito con acqua o lasciato alle intemperie)
- Evitate che cada per terra o urti violentemente
- Evitate l'esposizione diretta ai raggi solari

**ATTENZIONE**

Il telecomando funziona con la tecnologia all'infrarosso. Durante l'uso non interporre ostacoli fra il telecomando e il condizionatore.

Nel caso in cui nell'ambiente vengano utilizzati altri apparecchi dotati di telecomando (TV, gruppi stereo, ecc...), si potrebbero verificare delle interferenze.

Lampade elettroniche e fluorescenti possono interferire nelle trasmissioni tra telecomando e condizionatore. Estrarre le batterie di alimentazione nel caso di inutilizzo prolungato del telecomando.

USE OF THE REMOTE CONTROL

The remote control supplied with the air-conditioner is the instrument that enables you to use the appliance in the most convenient way (fig. 30).

It should be handled with care and in particular:

- *Keep it dry (do not clean it with water or leave it outdoors in bad weather)*
- *Avoid dropping or bumping it*
- *Keep it out of direct sunlight*

IMPORTANT

The remote control operates by means of an infrared beam. During use, there must not be any obstacle between the remote control and the air-conditioner.

If other appliances in the room have remote controls (TV, stereo, etc...), there may be interference. Electronic and fluorescent lights may also interfere with transmissions between remote control and air-conditioner.

Remove the batteries in case of prolonged disuse of the remote control

MODE D'EMPLOI DE LA TELECOMMANDE

La télécommande qui accompagne le climatiseur est l'instrument qui vous permet une utilisation plus pratique de l'appareillage (fig. 30).

C'est un instrument à manipuler avec soin et en particulier:

- Evitez de le mouiller (il ne doit pas être nettoyé avec de l'eau ou laissé aux intempéries)
- Evitez qu'il ne tombe par terre ou les chocs violents
- Evitez l'exposition directe aux rayons de soleil

ATTENTION

La télécommande fonctionne avec la technologie de l'infrarouge. Lors de son utilisation ne pas interposer d'obstacles entre la télécommande et le climatiseur.

Si dans la même pièce, on utilise d'autres appareils dotés de télécommande (TV, chaîne stéréo, etc...), quelques interférences pourraient se vérifier.

Les lampes électroniques et fluorescentes peuvent interférer dans les communications entre la télécommande et le climatiseur.

Retirer les piles d'alimentation en cas de non utilisation prolongée de la télécommande.

BENUTZUNG DER FERNBEDIENUNG

Anhand der Fernbedienung, die mit dem Klimagerät mitgeliefert wird, können sie den Apparat bequem bedienen (Abb. 30).

Gehen Sie bitte sehr umsichtig mit der Fernbedienung um, insbesondere:

- sollte sie nicht nass gemacht werden (nicht mit Wasser reinigen oder Regen aussetzen)
- darf sie nicht fallen gelassen werden oder heftige Stöße erleiden
- darf sie nicht der direkten Sonneneinstrahlung ausgesetzt werden

ACHTUNG

Die Fernbedienung arbeitet mit Infrarottechnologie. Während des Gebrauchs dürfen zwischen der Fernbedienung und dem Klimagerät keine Hindernisse liegen.

Wenn in der gleichen Umgebung auch andere Geräte mit Fernbedienung benutzt werden (TV, Stereoanlagen, etc...), könnte es zu Interferenzen kommen.

Elektronische Lampen und Leuchtstofflampen können die Übertragung von der Fernbedienung zum Klimagerät stören.

Die Batterien herausnehmen, wenn die Fernbedienung längere Zeit nicht benutzt wird.

30



USO DEL MANDO A DISTANCIA

El mando a distancia entregado con el equipamiento base del climatizador es el instrumento que permite utilizar el equipamiento de una manera más cómoda (fig. 30).

Es el instrumento que hay que manejar con cuidado y particularmente hay que:

- Evitar mojarlo (no hay que limpiarlo con agua o dejarlo a la intemperie)
- Evitar que se caiga al suelo o se golpee violentamente
- Evitar la exposición directa a los rayos solares

ATENCIÓN

El mando a distancia funciona con la tecnología del infrarrojo. Durante el uso no interponer obstáculos entre el mando a distancia y el acondicionador.

En caso en que en el ambiente sean utilizados otros aparatos dotados de mando a distancia (TV, grupos estéreo, etc.), se podrían producir interferencias.

Las lámparas electrónicas y fluorescentes pueden interferir en la transmisión entre el mando a distancia y el acondicionador.

Extraer las pilas de alimentación si el mando a distancia no es utilizado durante largos períodos de tiempo.

USO DO TELECOMANDO

O telecomando fornecido juntamente com o climatizador é um instrumento que vos permite de utilizar o aparelho de maneira mais cómoda (fig. 30).

É um instrumento que deve ser manuseado com cuidado e especialmente:

- *Evite molhá-lo (não deve ser limpo com água ou deixado às intempéries)*
- *Evite que caia no chão ou que sofra choques violentos*
- *Evite a exposição directa aos raios solares*

ATENÇÃO

O telecomando funciona com a tecnologia a infravermelhos. Durante o uso não colocar obstáculos entre o telecomando e o climatizador.

Caso se utilizem outros aparelhos com telecomando (TV, aparelhagem, etc...) no mesmo ambiente, poderão verificar-se interferências.

As lâmpadas electrónicas e aquelas fluorescentes podem interferir nas transmissões entre o telecomando e o climatizador.

Extrair as pilhas de alimentação, caso não se use o telecomando por longos períodos de tempo.

ΧΡΗΣΗ ΤΟΥ ΤΗΛΕΚΟΝΤΡΟΛ

Το τηλεκοντρόλ που προμηθεύεται στάνταρ με το κλιματιστικό είναι το όργανο που σας επιτρέπει να χρησιμοποιήσετε τη συσκευή με τον πιο άνετο τρόπο (εικ. 30).

Είναι ένα όργανο που πρέπει να χειριστεί με φροντίδα κι ιδιαίτερα:

- Αποφύγετε να το βρέξετε (δεν καθαρίζεται με νερό) ή να το εγκαταλείψετε σε κακοκαιρία
- Αποφύγετε την πτώση στο πάτωμα ή τα βίαια χτυπήματα
- Αποφύγετε την άμεση έκθεση στις ακτίνες του ήλιου

ΠΡΟΣΟΧΗ

Το τηλεκοντρόλ λειτουργεί με υπέρυθρη τεχνολογία.

Κατά τη χρήση του μην παρεμβάλλετε εμπόδια μεταξύ του τηλεκοντρόλ και του κλιματιστικού.

Σε περίπτωση που χρησιμοποιούνται άλλες συσκευές με τηλεκοντρόλ στον ίδιο χώρο (TV, στερεοφωνικά συγκροτήματα, κλπ...), θα μπορούσαν να παρουσιαστούν παρεμβολές.

Ηλεκτρονικοί λαμπτήρες και φθορισμού μπορούν να παρεμβληθούν στις εκπομπές μεταξύ τηλεκοντρόλ και κλιματιστικού.

Βγάλτε τις μπαταρίες τροφοδότησης σε περίπτωση παρατεταμένης αδράνειας του τηλεκοντρόλ.



3.3.1 Inserimento delle batterie

Togliere lo sportellino delle batterie seguendo il senso indicato dalla freccia (fig. 31).
Inserire delle nuove batterie facendo attenzione alla corrispondenza della polarità (+) e (-).
Rimettere lo sportellino facendolo scorrere (fig. 32).

Nota:

Utilizzare batterie 2 LR03 AAA(1.5volt). Non utilizzare batterie ricaricabili.
Sostituire le batterie con batterie nuove dello stesso tipo quando il display diventa fioco.
Se la sostituzione viene fatta entro 1 minuto, il telecomando manterrà le impostazioni originali.

ATTENZIONE

Una volta scariche, le batterie vanno sostituite entrambe ed eliminate negli appositi centri di raccolta o come previsto dalle normative locali.

3.3.2 Come funziona

Per attivare il condizionatore d'aria, puntare il telecomando verso il ricevitore di segnale (fig. 33).
Il telecomando attiverà il climatizzatore d'aria da distanze fino a 7m se puntato verso il ricevitore di segnale dell'unità interna.

Insertion of batteries

Remove the battery cover according to the arrow direction (fig. 31).
Insert new batteries making sure that the (+) and (-) of battery are matched correctly.
Reattach the cover by sliding it back into position (fig. 32).

Note:

Use 2 LR03 AAA(1.5volt) batteries. Do not use rechargeable batteries.
Replace batteries with new ones of the same type when the display becomes dim.
If the replacement is done within 1 minute, the remote controller will keep original presetting.

ATTENTION

Once the batteries are flat, they must both be replaced and the old ones thrown away in the special collection centres or as specified by local regulations.

How to use

To operate the room air conditioner, aim the remote controller to the signal receptor (fig. 33).
The remote controller will operate the air conditioner at a distance of up to 7m when pointing at signal receptor of indoor unit.

Mise en place des piles

Enlevez le couvercle du logement des piles suivant le sens de la flèche (fig. 31).
Mettez les nouvelles piles en faisant correspondre les polarités (+) et (-).
Remettez le couvercle en le faisant glisser (fig. 32).

Note:

Utilisez des piles 2 LR03 AAA (1,5volts). N'utilisez pas de piles rechargeables.
Remplacez les piles usées par des piles neuves du même type lorsque l'affichage devient flou.
Si le remplacement est fait dans la minute, la télécommande conserve les réglages d'origine.

ATTENTION

Une fois déchargées, les deux piles doivent être remplacées et éliminées dans les centres de récupération ou conformément aux réglementations locales.

Fonctionnement du climatiseur

Pour mettre le climatiseur en marche, pointez la télécommande vers le récepteur de signal (fig. 33).
La télécommande actionne le climatiseur jusqu'à une distance de 7m si elle est pointée vers le récepteur de signal de l'unité intérieure.

Einlegen der Batterien

Entfernen Sie den Batteriedeckel, indem Sie die durch den Pfeil angegebene Richtung befolgen (Abb. 31).
Legen Sie die neuen Batterien ein, wobei Sie auf die Übereinstimmung der Polung (+) und (-) achten.
Setzen Sie den Deckel wieder ein, indem Sie diesen gleiten lassen (Abb. 32).

Hinweis:

Verwenden Sie Batterien 2 LR03 AAA(1.5 Volt). Verwenden Sie keine wiederaufladbaren Batterien.
Ersetzen Sie die Batterien durch neue desselben Typs, sobald das Display schwach leuchtet.
Wenn die Auswechslung innerhalb 1 Minute erfolgt, behält die Fernbedienung ihre Originaleneinstellungen.

ACHTUNG

Sobald die Batterien entladen sind, müssen diese beide ausgewechselt und in den zuständigen Sammelstellen beziehungsweise gemäß den örtlichen Bestimmungen entsorgt werden.

Betriebsweise

Richten Sie zur Aktivierung der Klimaanlage die Fernbedienung auf den Signalempfänger (Abb. 33).
Die Fernbedienung aktiviert die Klimaanlage auf Abständen bis zu 7 m, wenn sie auf den Signalempfänger der Inneneinheit gerichtet wird.

31

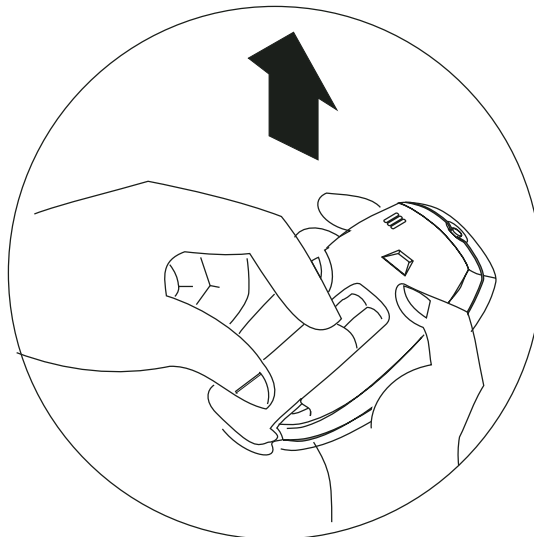
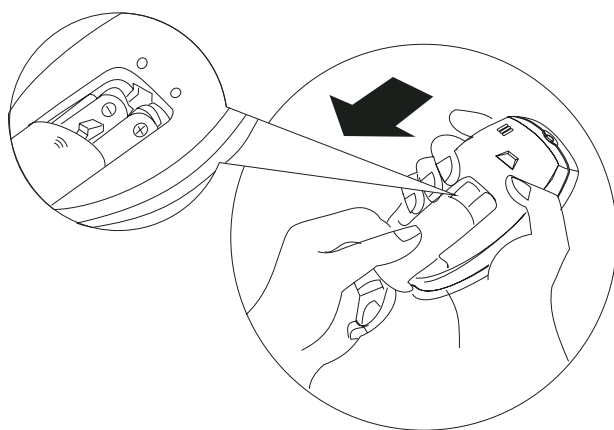

Colocación de las baterías

Quite la tapa de las baterías siguiendo el sentido indicado por la flecha (Fig. 31).
Coloque baterías nuevas haciendo coincidir la polaridad (+) y (-).
Coloque la tapa haciéndola deslizar (Fig. 32).

Nota:
Utilice baterías 2 LR03 AAA (1,5 V). No utilice baterías recargables.
Sustituya las baterías con baterías nuevas del mismo tipo cuando el display se vuelve borroso.
Si la sustitución se realiza en 1 minuto, el control remoto conservará las regulaciones originales.

ATENCIÓN
Una vez descargadas, ambas baterías deben ser sustituidas y eliminadas en centros de recogida autorizados o según lo previsto por las normas locales.

Cómo funciona

Para activar el acondicionador de aire, dirija el control remoto hacia el receptor de señal (Fig. 33).
El control remoto activará el climatizador de aire desde una distancia de hasta 7 m, dirigiéndolo hacia el receptor de señal de la unidad interna.

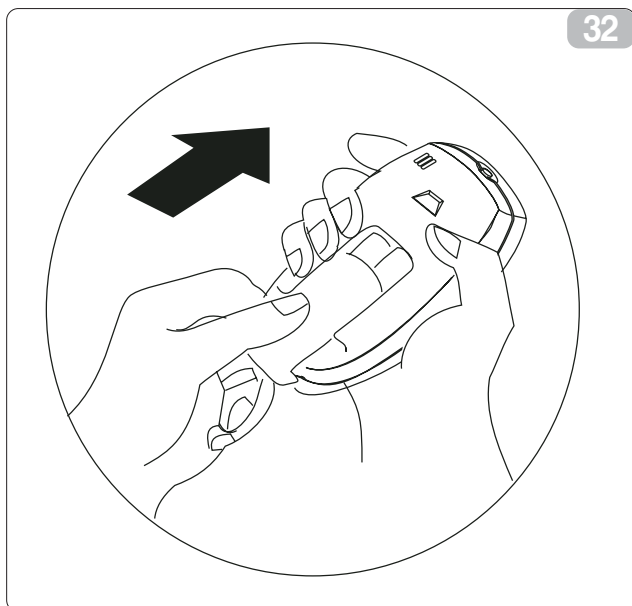

Introdução das pilhas

Retirar a tampa das pilhas seguindo o sentido indicado pela seta (fig. 31).
Introduzir as pilhas novas tendo atenção à polaridade (+) e (-).
Aplicar a tampa deslizando-a (fig. 32).

Nota:
Utilizar pilhas 2 LR03 AAA (1,5 volts). Não utilizar pilhas recarregáveis.
Substituir as pilhas por novas do mesmo tipo quando o visor se vir mal.
Se a substituição for efectuada em menos de 1 minuto, o telecomando manterá as programações originais.

ATENÇÃO
Depois de descarregadas, devem-se substituir as duas pilhas e deitadas nos respectivos caixotes de recolha ou como previsto nas normas locais.

Come funciona

Para activar o aparelho de ar condicionado, apontar o telecomando para o receptor de sinal (fig. 33).
O telecomando activará o climatizador de ar até 7 m de distância, se apontado para o receptor de sinal da unidade interna.

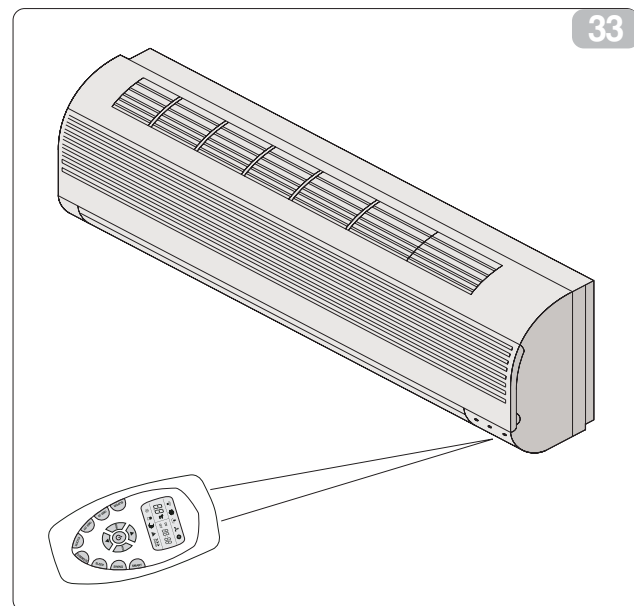

Τοποθέτηση των μπαταριών

Αφαιρέστε τη θυρίδα των μπαταριών ακολουθώντας τη φορά που υποδεικνύεται από το βέλος (εικ. 31).
Τοποθετήστε τις νέες μπαταρίες προσέχοντας την αντιστοιχία της πολικότητας (+) και (-).
Τοποθετήστε και πάλι τη θυρίδα ολισθαίνοντάς την (εικ. 32).

Σημείωση:
Χρησιμοποιήστε μπαταρίες 2 LR03 AAA (1.5volt). Μην χρησιμοποιείτε επαναφορτιζόμενες μπαταρίες.
Αντικαταστήστε τις μπαταρίες με καινούργιες μπαταρίες του ίδιου τύπου όταν το display γίνεται αδύναμο.
Εάν η αντικατάσταση γίνει εντός 1 λεπτού, το τηλεχειριστήριο θα διατηρήσει τους αρχικούς καθορισμούς.

ΠΡΟΣΟΧΗ
Αφού αδειάσουν, οι μπαταρίες πρέπει να αντικατασταθούν και οι δύο και να απορριφθούν στα ειδικά κέντρα συλλογής ή όπως προβλέπεται από τους τοπικούς κανονισμούς.

Πως λειτουργεί

Για να ενεργοποιήσετε τη συσκευή κλιματισμού, στρέψτε το τηλεχειριστήριο προς το δέκτη σήματος (εικ. 33).
Το τηλεχειριστήριο θα ενεργοποιήσει τη συσκευή κλιματισμού από αποστάσεις έως 7m εάν είναι στραμμένο προς το δέκτη σήματος της εσωτερικής μονάδας.

3.3.1





3.3.2



3.4 PREPARAZIONE PRIMA DELL'UTILIZZO

Prima di utilizzare il climatizzatore, effettuare i seguenti controlli ed impostazioni:

3.4.1 Impostazioni del telecomando

- Il telecomando NON è preimpostato dal costruttore nelle modalità Solo Raffreddamento o Pompa di Calore.

Se gli indicatori  e  lampeggiano quando si fornisce potenza al telecomando, si deve scegliere la modalità telecomando.

- Premere un pulsante qualsiasi quando  lampeggia, il telecomando sarà pre-impostato in modalità Pompa-Calore (Heat-pump).
- Premere un pulsante qualsiasi quando  lampeggia, il telecomando sarà pre-impostato in modalità Solo raffreddamento (Cooling-only).

In caso contrario, il telecomando è stato pre-impostato automaticamente in modalità Pompa-Calore (Heat-pump).



Nota:



Se il telecomando è stato pre-impostato in modalità Solo Raffreddamento (Cooling-only), la funzione Riscaldamento andrà persa. Il telecomando dovrà, quindi, essere pre-impostato in modalità Pompa-Calore (Heat-pump).



PREPARATION BEFORE USE

Before using the air conditioner, be sure to check and preset the following.

Remote controller presetting

- The remote controller is **NOT** presetting as Cooling Only Air Conditioner or Heat Pump by manufacturer.

If you find the indicators  and  flash when energizing the remote controller, you should choose the remote controller mode by yourself.

- Press any button when  flashes, the remote controller will be preset as Heat-pump mode.
- Press any button when  flashes, the remote controller will be preset as Cooling-only mode.

If not, the remote controller has been preset as Heat-pump mode automatically.

Note:



If the remote controller has been preset as Cooling-only mode, you will find the Heating function is lost. Then you must preset the remote controller as Heat-pump mode.



PREPARATION AVANT L'UTILISATION

Avant d'utiliser le climatiseur, effectuez les contrôles et les réglages suivants:

Préréglage de la télécommande

- La télécommande N'EST PAS pré réglée par le fabricant dans les modes Refroidissement seul ou Pompe à chaleur.

Si les indicateurs  et  clignotent quand la télécommande est mis sous tension, il faut choisir le mode télécommande.

- Appuyer sur un bouton quelconque quand  clignote, la télécommande sera pré réglé en mode Pompe à chaleur (Heat-pump).
- Appuyer sur un bouton quelconque quand  clignote, la télécommande sera pré réglé en mode Refroidissement seulement (Cooling-only).

Dans le cas contraire, la télécommande a été pré réglé automatiquement en mode Pompe à chaleur (Heat-pump).

Note :



Si la télécommande a été pré réglé en mode Refroidissement seulement (Cooling-only), la fonction Chauffage sera perdue. La télécommande devra donc pré réglé en mode Pompe à chaleur (Heat-pump).



VORBEREITUNG VOR DEM BETRIEB

Führen Sie vor dem Einsatz der Klimaanlage folgende Kontrollen und Einstellungen durch:

Einstellungen der Fernbedienung

- Die Fernbedienung wird vom Hersteller **NICHT** auf die Betriebsarten "Nur Kühlung" oder "Wärmepumpe" voreingestellt.

Wenn die Anzeigen  und  bei Lieferung von Leistung an Fernbedienung blinken, ist der Modus Fernbedienung zu wählen.

- Drücken Sie einen beliebigen Taster beim Blinken von . Fernbedienung wird voreingestellt im Modus Wärmepumpe (Heat-pump).
- Drücken Sie einen beliebigen Taster beim Blinken von . Fernbedienung wird voreingestellt im Modus Nur Kühlung (Cooling-only).

Andernfalls wird Fernbedienung automatisch auf den Modus Heizpumpe (Heat-pump) eingestellt.

Hinweis:



Wenn Fernbedienung im Nur-Kühlungs-Modus eingestellt wurde, steht die Heizfunktion nicht zur Verfügung. In diesem Fall ist Fernbedienung im Heizpumpenmodus (Heat-pump) einzustellen.



PREPARACIÓN ANTES DEL USO

Antes de utilizar el climatizador, realice siguientes controles y regulaciones:

Regulaciones del control remoto

- El control remoto NO está regulado por el fabricante en los modos Solamente refrigeración o Bomba de calor.

Si los indicadores  y  parpadean cuando se suministra potencia al control remoto, se debe elegir el modo control remoto.

- Pulse un botón cualquiera  parpadea: el control remoto quedará regulado en modo BOMBA CALOR (Heat-pump).
- Pulse un botón cualquiera cuando  parpadea: el control remoto quedará regulado en modo SOLO ENFRIAMIENTO (Cooling-only).

En caso contrario, el control remoto queda regulado automáticamente en modo BOMBA CALOR (Heat-pump).

Nota:



Si el control remoto ha sido regulado en modo SOLO ENFRIAMIENTO (Cooling-only), la función CALENTAMIENTO se perderá. Por lo tanto, el control remoto deberá ser regulado en modo BOMBA CALOR (Heat-pump).



PREPARAÇÃO ANTES DA UTILIZAÇÃO

Antes de utilizar o climatizador, efectuaras as seguintes verificações e programações:

Programações do Telecomando

- O telecomando NÃO foi programado de fábrica nas modalidades Só Arrefecimento ou Bomba de Calor.

Se os indicadores  e  piscam quando se dá potência ao telecomando, deve-se escolher a modalidade telecomando

- *Premir um botão qualquer quando  pisca, o telecomando será pré-programado na modalidade Bomba de Calor (Heat-pump).*
- *Premir um botão qualquer quando  pisca, o telecomando será pré-programado na modalidade Só arrefecimento (Cooling-only).*

Em caso contrário, o telecomando foi pré-programado automaticamente na modalidade Bomba de Calor (Heat-pump).

Nota:



Se o telecomando tiver sido pré-programado na modalidade de Só arrefecimento (Cooling-Only), a função de Aquecimento perde-se. Então deverá pré-programar o telecomando na modalidade de Bomba de Calor (Heat-Pump).



ΠΡΟΕΤΟΙΜΑΣΙΑ ΠΡΙΝ ΑΠΟ ΤΗ ΧΡΗΣΗ
3.4

Πριν να χρησιμοποιήσετε τη συσκευή κλιματισμού, κάντε τους παρακάτω ελέγχους και καθορισμούς:

Καθορισμοί του Τηλεχειριστηρίου
3.4.1

- Το τηλεχειριστήριο ΔΕΝ είναι προκαθορισμένο από τον κατασκευαστή στις λειτουργίες Μόνο Ψύξη ή Αντλία Θερμότητας.

Εάν οι δείκτες  και  αναβοσβήσουν όταν παρέχεται ισχύς στο Τηλεχειριστήριο, πρέπει να επιλέξετε τη λειτουργία Τηλεχειριστηρίου.

- Πατήστε ένα οποιοδήποτε πλήκτρο όταν  αναβοσβήσει, το Τηλεχειριστήριο θα προκαθοριστεί στη λειτουργία Αντλία-Θερμότητα (Heat-pump).
- Πατήστε ένα οποιοδήποτε πλήκτρο όταν  αναβοσβήσει, το Τηλεχειριστήριο θα προκαθοριστεί στη λειτουργία Μόνο Ψύξη (Cooling-only).

Σε αντίθετη περίπτωση, το Τηλεχειριστήριο έχει προκαθοριστεί αυτόματα στη λειτουργία Αντλία-Θερμότητα (Heat-pump).

Σημείωση:

Εάν το Τηλεχειριστήριο έχει προκαθοριστεί στη λειτουργία Μόνο Ψύξη (Cooling-only), η λειτουργία Θέρμανση δεν θα λειτουργεί. Το Τηλεχειριστήριο θα πρέπει, κατά συνέπεια, να προκαθοριστεί στη λειτουργία Αντλία-Θερμότητα (Heat-pump).



3.5

DESCRIZIONE DEI PULSANTI DEL TELECOMANDO (fig.34)

- 1 PULSANTI DI IMPOSTAZIONE TEMPERATURA DELL'AMBIENTE
Utilizzati per regolare la temperatura dell'ambiente ed il timer, anche l'ora reale.
- 2 PULSANTE ON/OFF
Premendo questo pulsante il climatizzatore si avvierà, se alimentato elettricamente, oppure verrà arrestato se in funzione.
- 3 PULSANTE VENTILATORE
E' utilizzato per selezionare la velocità della ventola in sequenza: auto, alta, media o bassa.
- 4 PULSANTE SUPER
E' utilizzato per avviare o arrestare il raffreddamento rapido. (La funzione di raffreddamento rapido funziona con il ventilatore ad alta velocità ed una temperatura impostata automaticamente a 18° C)
- 5-6 PULSANTI TIMER
E' utilizzato per impostare il timer o annullarlo
PULSANTE TIMER OFF
E' utilizzato per annullare il timer.
- 7 PULSANTI DI IMPOSTAZIONE TEMPERATURA DELL'AMBIENTE
Utilizzati per regolare la temperatura dell'ambiente ed il timer, anche l'ora reale.
- 8 PULSANTE MODE
Premere questo pulsante per selezionare la modalità operativa.
- 9 PULSANTE SMART
Utilizzato per impostare la modalità smart, indipendentemente dal fatto che l'unità sia accesa o spenta.

REMOTE CONTROL PUSH BUTTONS DESCRIPTION (fig. 34)

- 1 ROOM TEMPERATURE SETTING BUTTONS
Used to adjust the room temperature and the timer, also real time.
- 2 ON/OFF BUTTON
The appliance will be started when it is energized or will be stopped when it is in operation, if you press this button.
- 3 FAN BUTTON
Used to select fan speed in sequence auto, high, medium or low.
- 4 SUPER BUTTON
Used to start or stop the fast cooling. (Fast cooling operates at high fan speed with 18° C set temp automatically)
- 5-6 TIMER ON BUTTON
Used to set or the timer operation.
- 7 ROOM TEMPERATURE SETTING BUTTONS
Used to adjust the room temperature and the timer, also real time.
- 8 MODE BUTTON
Press this button to select the operation mode.
- 9 SMART BUTTON
Used to enter fuzzy logic operation directly, regardless of the unit is on or off.

DESCRIPTION DES BOUTONS DE LA TELECOMMANDE (fig. 34)

- 1 TEMPERATURE DE LA PIECE BOUTONS DE REGLAGE
Pour régler la température de la pièce et le temporisateur, ainsi que l'heure réelle.
- 2 BOUTON ON/OFF
Quand on appuie sur ce bouton, le climatiseur se met en marche s'il est sous tension ou bien s'arrête s'il est en marche.
- 3 BOUTON VENTILATION
Pour sélectionner la vitesse du ventilateur dans l'ordre: auto, haute, moyenne ou basse.
- 4 BOUTON SUPER
Pour démarrer ou arrêter le refroidissement rapide. (La fonction de refroidissement rapide de fonctionne avec le ventilateur à haute vitesse et une température réglée automatiquement à 18 °C)
- 5-6 BOUTON TIMER ON
Pour régler la temporisation.
- 7 TEMPERATURE DE LA PIECE BOUTONS DE REGLAGE
Pour régler la température de la pièce et la temporisation, ainsi que l'heure réelle.
- 8 BOUTON MODE
Appuyez sur ce bouton pour sélectionner le mode de fonctionnement.
- 9 BOUTON SMART
Pour entrer directement en "fuzzy logic", que l'unité soit allumée ou éteinte.

BESCHREIBUNG DER TASTER AUF DER FERNBEDIENUNG (Abb. 34)

- 1 RAUMTEMPERATUR EINSTELLTASTER
Dienen der Einstellung der Raumtemperatur und des Timers sowie der Uhrzeit.
- 2 TASTER ON/OFF
Beim Drücken dieses Tasters startet die Klimaanlage, falls elektrisch gespeist, oder sie wird abgeschaltet, falls in Betrieb.
- 3 VENTILATOR-TASTER
Dient der Wahl der Geschwindigkeit des Ventilators in folgender Sequenz: auto, hoch, mittel oder niedrig.
- 4 SUPER-TASTER
Dient zum Starten oder Abschalten der Schnellkühlung (Die Schnellkühlungsfunktion arbeitet mit dem Ventilator bei hoher Geschwindigkeit und einer automatisch auf 18 °C eingestellten Temperatur.
- 5-6 TASTER TIMER ON
Wird zur Einstellung des Timers verwendet.
- 7 RAUMTEMPERATUR EINSTELLTASTER
Dienen der Einstellung der Raumtemperatur und des Timers sowie der Uhrzeit.
- 8 MODE-TASTER
Drücken Sie diesen Taster zur Wahl des Betriebsmodus
- 9 SMART-TASTER
Dient der direkten Einstellung von Funktionen mit "anderer Logik" unabhängig davon, ob die Einheit eingeschaltet oder ausgeschaltet ist.

34

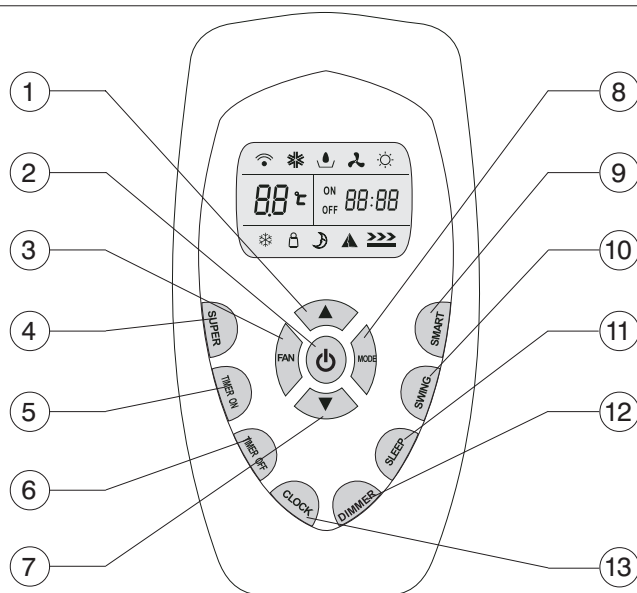

DESCRIPCIÓN DE LOS BOTONES DEL CONTROL REMOTO (fig. 34)

- 1 **TEMPERATURA DEL AMBIENTE**
BOTONES DE REGULACIÓN
Se utilizan para regular la temperatura del ambiente, el temporizador y la hora real.
- 2 **BOTÓN ON-OFF**
Pulsando este botón el climatizador se enciende (si está alimentado eléctricamente) o se apaga (si está en funcionamiento).
- 3 **BOTÓN VENTILADOR**
Se utiliza para seleccionar la velocidad del ventilador en la secuencia: automática, alta, media o baja.
- 4 **BOTÓN SÚPER**
Se utiliza para encender o apagar la refrigeración rápida. (La función de refrigeración rápida funciona con el ventilador a alta velocidad y una temperatura regulada automáticamente a 18 °C).
- 5-6 **BOTÓN TEMPORIZADOR ON**
Se utiliza para regular el temporizador.
- 7 **TEMPERATURA DEL AMBIENTE**
BOTONES DE REGULACIÓN
Se utilizan para regular la temperatura del ambiente, el temporizador y la hora real.
- 8 **BOTÓN MODE**
Pulse este botón para seleccionar el modo operativo.
- 9 **BOTÓN SMART**
Se utiliza para regular funcionamientos "de lógica diferente" en forma directa, independientemente de que la unidad esté encendida o apagada.

DESCRIÇÃO DOS BOTÕES DO TELECOMANDO (fig. 34)

- 1 **TEMPERATURA DO AMBIENTE**
BOTÕES DE PROGRAMAÇÃO
Utilizados para regular a temperatura do ambiente e o temporizador, também a hora real.
- 2 **BOTÃO ON/OFF**
Premindo este botão, o climatizador arranca, se alimentado electricamente, ou será interrompido se estiver a funcionar.
- 3 **BOTÃO DO VENTILADOR**
É utilizado para seleccionar a velocidade da ventoinha em sequência: automática, alta, média ou baixa.
- 4 **BOTÃO SUPER**
É utilizado para ligar ou desligar o arrefecimento rápido. (A função de arrefecimento rápido funciona com o ventilador a alta velocidade e a uma temperatura programada automaticamente em 18°C)
- 5-6 **BOTÃO TEMPORIZADOR ON**
É utilizado para programar o temporizador.
- 7 **TEMPERATURA DO AMBIENTE**
BOTÕES DE PROGRAMAÇÃO
Utilizados para regular a temperatura do ambiente e o temporizador, também a hora real.
- 8 **BOTÃO MODE**
Premir este botão para seleccionar a modalidade de funcionamento.
- 9 **BOTÃO SMART**
Utilizado para programar funcionamentos "de lógica diferente" directamente, independentemente do facto que a unidade esteja acesa ou apagada.

ΠΕΡΙΓΡΑΦΗ ΤΩΝ ΠΛΗΚΤΡΩΝ ΤΟΥ ΤΗΛΕΧΕΙΡΙΣΤΗΡΙΟΥ (εικ. 34).

- 1 **ΘΕΡΜΟΚΡΑΣΙΑ ΤΟΥ ΧΩΡΟΥ**
ΠΛΗΚΤΡΑ ΚΑΘΟΡΙΣΜΟΥ
Χρησιμοποιούνται για τη ρύθμιση της θερμοκρασίας του περιβάλλοντος και του timer, επίσης και για την τρέχουσα ώρα.
- 2 **ΠΛΗΚΤΡΟ ON/OFF**
Πατώντας αυτό το πλήκτρο το κλιματιστικό θα ξεκινήσει, εάν έχει ηλεκτρική τροφοδοσία, ή θα σταματήσει εάν βρίσκεται σε λειτουργία.
- 3 **ΠΛΗΚΤΡΟ ΑΝΕΜΙΣΤΗΡΑ**
Χρησιμοποιείται για να επιλέξετε την ταχύτητα της φτερωτής με τη σειρά: αυτόματη (auto), υψηλή, μεσαία ή χαμηλή.
- 4 **ΠΛΗΚΤΡΟ SUPER**
Χρησιμοποιείται για να ξεκινήσετε ή να σταματήσετε την γρήγορη ψύξη. (Η λειτουργία γρήγορης ψύξης λειτουργεί με τον ανεμιστήρα στην υψηλή ταχύτητα και μία θερμοκρασία που καθορίζεται αυτόματα στους 18° C)
- 5-6 **ΠΛΗΚΤΡΟ TIMER ON**
Χρησιμοποιείται για τον καθορισμό του timer.
- 7 **ΘΕΡΜΟΚΡΑΣΙΑ ΤΟΥ ΠΕΡΙΒΑΛΛΟΝΤΟΣ**
ΠΛΗΚΤΡΑ ΚΑΘΟΡΙΣΜΟΥ
Χρησιμοποιούνται για τη ρύθμιση της θερμοκρασίας του περιβάλλοντος και του timer, επίσης και για την τρέχουσα ώρα.
- 8 **ΠΛΗΚΤΡΟ MODE**
Πατήστε αυτό το κουμπί για να επιλέξετε τον τρόπο λειτουργίας.
- 9 **ΠΛΗΚΤΡΟ SMART**
Χρησιμοποιείται για να καθορίσετε λειτουργίες "διαφορετικής λογικής" απ' ευθείας, ανεξάρτητα από το εάν η μονάδα είναι αναμμένη ή σβηστή.

- 10 PULSANTE SWING**
Utilizzato per attivare o disattivare l'apertura della feritoia di ventilazione ed impostare la direzione del flusso di aria desiderata (verso l'alto o verso il basso)
- 11 PULSANTE SLEEP**
Utilizzato per impostare o annullare il funzionamento con modalità SLEEP.
- 12 PULSANTE REGOLATORE D'INTENSITÀ (dimmer)**
Premendo questo pulsante, il display dell'unità interna si chiuderà. Premere un pulsante qualsiasi per richiamare il display.
- 13 PULSANTE OROLOGIO**
Utilizzato per impostare l'ora reale.

- 10 SWING BUTTON**
Used to stop or start vertical adjustment louver swinging and set the desired up/down airflow direction.
- 11 SLEEP BUTTON**
Used to set or cancel Sleep Mode operation.
- 12 DIMMER BUTTON**
When you press this button, all the display of indoor unit will be closed. Press any button to resume display.
- 13 CLOCK BUTTON**
Used to set the current time.

- 10 BOUTON SWING**
Pour activer ou désactiver l'ouverture du volet de ventilation et régler la direction du flux d'air (vers le haut ou vers le bas)
- 11 BOUTON SLEEP**
Pour régler ou annuler le fonctionnement en mode SLEEP.
- 12 BOUTON REGULATEUR D'INTENSITE (dimmer)**
Quand on appuie sur ce bouton, l'afficheur interne se ferme. Appuyer sur un bouton quelconque pour réactiver l'afficheur.
- 13 BOUTON CLOCK (HORLOGE)**
Pour régler l'heure réelle.

- 10 SWING-TASTER**
Dient der Aktivierung oder Deaktivierung der Öffnung des Belüftungsschlitzes und der Einstellung der gewünschten Luftströmungsrichtung (nach oben oder nach unten).
- 11 SLEEP-TASTER**
Dient der Einstellung oder Annullierung des Betriebs mit der Betriebsart SLEEP.
- 12 TASTER ZUR EINSTELLUNG DER INTENSITÄT (dimmer)**
Beim Drücken des Tasters schließt sich das Display der Inneneinheit. Drücken Sie einen beliebigen Taster zum Abruf des Displays.
- 13 CLOCK-TASTER (UHR)**
Dient der Einstellung der Uhrzeit.

3.6 DESCRIZIONE DEL DISPLAY DEL TELECOMANDO (fig. 35)

- 1 TRASMISSIONE SEGNALE
- 2 INDICATORE RAFFREDDAMENTO
- 3 INDICATORE DEUMIDIFICAZIONE
- 4 INDICATORE SOLAMENTE VENTILATORE
- 5 INDICATORE RISCALDAMENTO
- 6 VISUALIZZA LA TEMPERATURA IMPOSTATA
- 7 VISUALIZZA IL TIMER IMPOSTATO VISUALIZZA L'ORA REALE
- 8 INDICATORE SUPER
- 9 INDICATORE TASTIERA BLOCCATA
- 10 INDICATORE SLEEP
- 11 INDICATORE SMART
- 12 VELOCITÀ VENTILATORE

REMOTE CONTROL DISPLAY DESCRIPTION (fig. 35)

- 1 SIGNAL TRANSMIT.
- 2 COOLING INDICATOR
- 3 DRY INDICATOR
- 4 FAN ONLY INDICATOR
- 5 HEATING INDICATOR
- 6 DISPLAY SET TEMPERATURE
- 7 DISPLAY SET TIMER DISPLAY CURRENT TIME
- 8 SUPER INDICATOR
- 9 LOCK INDICATOR
- 10 SLEEP INDICATOR
- 11 SMART INDICATOR
- 12 FAN SPEED

DESCRIPTION DE L'AFFICHEUR DE LA TELECOMMANDE (fig. 35)

- 1 TRANSMISSION SIGNAL
- 2 INDICATEUR REFROIDISSEMENT
- 3 INDICATEUR DESHUMIDIFICATION
- 4 INDICATEUR VENTILATION SEULE
- 5 INDICATEUR CHAUFFAGE
- 6 AFFICHE LA TEMPERATURE SELECTIONNEE
- 7 AFFICHE LA TEMPORISATION SELECTIONNEE AFFICHE L'HEURE REELLE
- 8 INDICATEUR SUPER
- 9 INDICATEUR CLAVIER VERROUILLE
- 10 INDICATEUR SLEEP
- 11 INDICATEUR SMART
- 12 VITESSE DU VENTILATEUR

BESCHREIBUNG DES DISPLAYS DER FERNBEDIENUNG (Abb. 35)

- 1 SIGNALÜBERTRAGUNG
- 2 KÜHLUNGSANZEIGE
- 3 ENTFEUCHTUNGSANZEIGE
- 4 NUR-VENTILATOR-ANZEIGE
- 5 HEIZUNGSANZEIGE
- 6 ZEIGT DIE ENGESTELLTE TEMPERATUR AN.
- 7 ZEIGT DEN EINGESTELLTEN TIMER AN ZEIGT DIE AKTUELLE UHRZEIT AN
- 8 SUPER-ANZEIGE
- 9 ANZEIGE TASTATUR GESPERRT
- 10 SLEEP-ANZEIGE
- 11 SMART-ANZEIGE
- 12 VENTILATORGESCHWINDIGKEIT

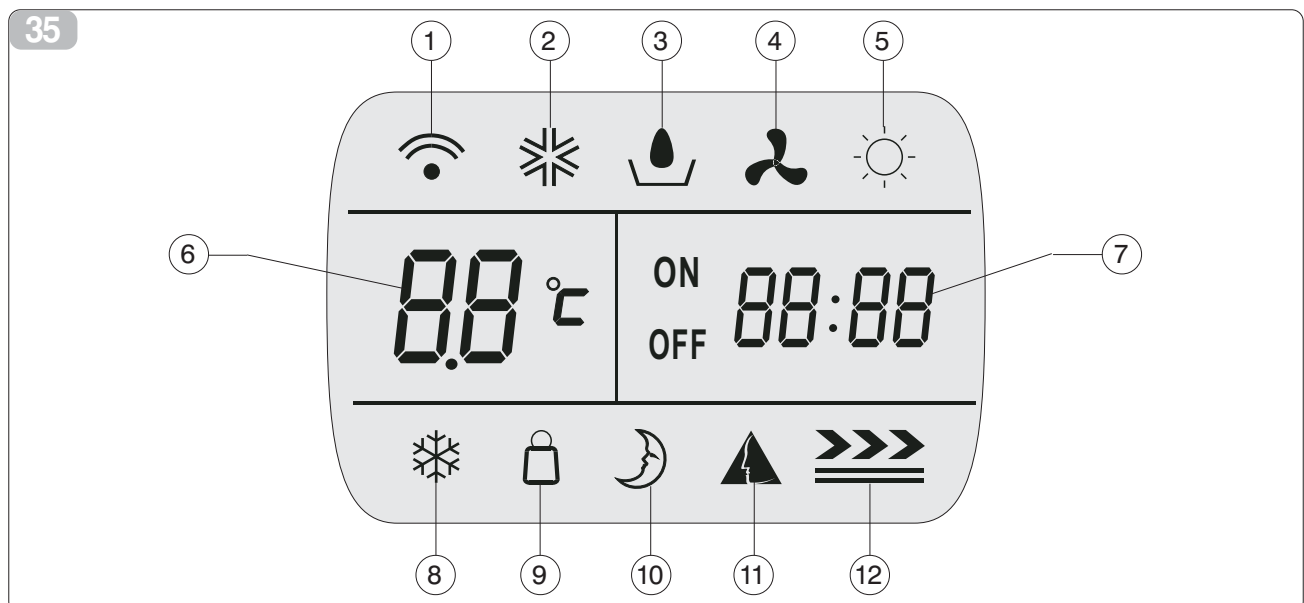

- 10 BOTÓN SWING**
Se utiliza para activar o desactivar la apertura de la ranura de ventilación y regular la dirección del flujo de aire deseada (hacia arriba o hacia abajo)
- 11 BOTÓN SLEEP**
Se utiliza para regular o anular el funcionamiento en modo SLEEP.
- 12 BOTÓN REGULADOR DE INTENSIDAD (dimmer)**
Pulsando este botón, el display de la unidad interna se cierra. Pulse un botón cualquiera para abrir nuevamente el display.
- 13 BOTÓN CLOCK (RELOJ)**
Se utiliza para regular la hora real.

DESCRIPCIÓN DEL DISPLAY DEL CONTROL REMOTO (fig. 35)

- 1 TRANSMISIÓN SEÑAL
- 2 INDICADOR REFRIGERACIÓN
- 3 INDICADOR DESHUMIDIFICACIÓN
- 4 INDICADOR SOLAMENTE VENTILADOR
- 5 INDICADOR CALEFACCIÓN
- 6 VISUALIZA LA TEMPERATURA REGULADA
- 7 VISUALIZA EL TEMPORIZADOR REGULADO VISUALIZA LA HORA REAL
- 8 INDICADOR SÚPER
- 9 INDICADOR TECLADO BLOQUEADO
- 10 INDICADOR SLEEP
- 11 INDICADOR SMART
- 12 VELOCIDAD VENTILADOR

- 10 BOTÃO SWING**
Utilizado para activar ou desactivar a abertura da ranhura de ventilação e programar a direcção do fluxo de ar desejada (para cima ou para baixo)
- 11 BOTÃO SLEEP**
Utilizado para programar ou anular o funcionamento em modalidade SLEEP.
- 12 BOTÃO REGULADOR DE INTENSIDADE (dimmer)**
Premindo este botão, o visor da unidade interna apaga-se. Premir um botão qualquer para acender o visor.
- 13 BOTÃO CLOCK (RELÓGIO)**
Utilizado para programar a hora real.

DESCRIÇÃO DO VISOR DO TELECOMANDO (fig. 35)

- 1 TRANSMISSÃO DE SINAL
- 2 INDICADOR DE ARREFECIMENTO
- 3 INDICADOR DE DESUMIDIFICAÇÃO
- 4 INDICADOR DE SÓ VENTILADOR
- 5 INDICADOR DE AQUECIMENTO
- 6 VISUALIZA A TEMPERATURA PROGRAMADA
- 7 VISUALIZA O TEMPORIZADOR PROGRAMADO VISUALIZA A HORA REAL
- 8 INDICADOR DE SUPER
- 9 INDICADOR DE BOTÕES BLOQUEADOS
- 10 INDICADOR DE SLEEP
- 11 INDICADOR DE SMART
- 12 VELOCIDADE DE VENTILADOR

- 10 ΠΛΗΚΤΡΟ SWING**
Χρησιμοποιείται για την ενεργοποίηση ή απενεργοποίηση του ανοίγματος της σχισμής αερισμού και τον καθορισμό της κατεύθυνσης της ροής του επιθυμητού αέρα (προς τα πάνω ή προς τα κάτω)
- 11 ΠΛΗΚΤΡΟ SLEEP**
Χρησιμοποιείται για τον καθορισμό ή την ακύρωση της λειτουργίας SLEEP.
- 12 ΠΛΗΚΤΡΟ ΡΥΘΜΙΣΤΗ ΕΝΤΑΣΗΣ (dimmer)**
Πατώντας αυτό το πλήκτρο, η οθόνη της εσωτερικής μονάδας θα κλείσει. Πατήστε ένα οποιοδήποτε πλήκτρο για να επαναφέρετε την οθόνη.
- 13 ΠΛΗΚΤΡΟ CLOCK (ΡΟΛΟΪ)**
Χρησιμοποιείται για να καθορίσετε την τρέχουσα ώρα.

ΠΕΡΙΓΡΑΦΗ ΤΟΥ DISPLAY ΤΟΥ ΤΗΛΕΧΕΙΡΙΣΤΗΡΙΟΥ (εικ. 31).

3.6

- 1 ΜΕΤΑΔΟΣΗ ΣΗΜΑΤΟΣ
- 2 ΔΕΙΚΤΗΣ ΨΥΞΗΣ
- 3 ΔΕΙΚΤΗΣ ΑΦΥΓΡΑΝΣΗΣ
- 4 ΔΕΙΚΤΗΣ ΜΟΝΟΝ ΑΝΕΜΙΣΤΗΡΑ
- 5 ΔΕΙΚΤΗΣ ΘΕΡΜΑΝΣΗΣ
- 6 ΠΡΟΒΑΛΛΕΙ ΤΗ ΘΕΡΜΟΚΡΑΣΙΑ ΠΟΥ ΕΧΕΙ ΚΑΘΟΡΙΣΤΕΙ
- 7 ΠΡΟΒΑΛΛΕΙ ΠΟΥ ΕΧΕΙ ΚΑΘΟΡΙΣΤΕΙ ΤΗΝ ΤΡΕΧΟΥΣΑ ΩΡΑ
- 8 ΔΕΙΚΤΗΣ SUPER
- 9 ΔΕΙΚΤΗΣ ΕΜΠΛΟΚΗΣ ΧΕΙΡΙΣΤΗΡΙΟΥ
- 10 ΔΕΙΚΤΗΣ SLEEP
- 11 ΔΕΙΚΤΗΣ SMART
- 12 ΤΑΧΥΤΗΤΑ ΑΝΕΜΙΣΤΗΡΑ

3.7 PROGRAMMAZIONE

Il telecomando è un utilissimo strumento che Vi permette di utilizzare con estrema comodità il climatizzatore.

Programmare il telecomando è molto semplice.

Seguite le istruzioni indicate e provate tranquillamente tutte le funzioni descritte.

3.7.1 Selezione della modalità (fig. 36)

Ogniqualvolta viene premuto il pulsante MODE, viene cambiata, in sequenza, la modalità operativa:

- RAFFREDDAMENTO
- DEUMIDIFICAZIONE
- VENTILATORE
- RISCALDAMENTO

3.7.2 Modalità ventilatore (fig. 37)

Ogniqualvolta viene premuto il pulsante "FAN", viene cambiata, in sequenza, la velocità del ventilatore:

- AUTO >>>>
- ALTA >>>>
- MEDIA >>
- BASSA >

 Nella modalità "FAN ONLY" (SOLAMENTE VENTILATORE), sono possibili solamente le velocità "alta", "media" e "bassa".

Nella modalità "DRY" (DEUMIDIFICATORE), la velocità del ventilatore è impostata automaticamente su "bassa", in questo caso il pulsante "FAN" (VENTILATORE) non funziona.

PROGRAMMING

The remote control is a very useful instrument that will enable you to use your air-conditioner with ease.

Programming the remote control is very simple.

Follow the instructions below and try all the functions described.

Selecting mode (fig. 36)

Each time MODE button is pressed, the operation mode is changed in sequence:

- COOLING
- DRY
- FAN COIL
- HEATING

Fan mode (fig. 37)

Each time the "FAN" button is pressed, the fan speed is changed in sequence:

- AUTO >>>>
- HIGH >>>>
- MEDIUM >>
- LOW >

At "FAN ONLY" mode, only "High", "Medium" and "Low" are available.

At "DRY" mode, Fan speed is set at "Low" automatically, "FAN" button is ineffective in this case.

PROGRAMMATION

La télécommande est un instrument très utile qui vous permet une utilisation très aisée du climatiseur.

Programmer la télécommande est très simple.

Suivez les instructions indiquées et essayez tranquillement toutes les fonctions décrites.

Sélection du mode (fig. 36)

Chaque fois que vous appuyez sur le bouton "MODE", le mode de fonctionnement change dans l'ordre suivant:

- REFROIDISSEMENT
- DESHUMIDIFICATION
- VENTILATION
- CHAUFFAGE

Mode ventilation (fig. 37)

Chaque fois que vous appuyez sur le bouton "FAN", la vitesse du ventilateur change dans l'ordre suivant:

- AUTO >>>>
- HAUTE >>>>
- MOYENNE >>
- BASSE >

En mode "FAN ONLY" (VENTILATION SEULE), seules les vitesses "haute", "moyenne" et "basse" sont possibles.

En mode "DRY" (DESHUMIDIFICATION), la vitesse du ventilateur est réglée automatiquement sur "basse"; dans ce cas, le bouton "FAN" (VENTILATION) ne fonctionne pas.

PROGRAMMIERUNG

Die Fernbedienung ist ein sehr nützliches Hilfsmittel, das Ihnen eine äußerst bequeme Bedienung des Klimageräts ermöglicht.

Es ist sehr einfach, die Fernbedienung zu programmieren.

Befolgen Sie die weiter unten aufgeführten Anweisungen und testen Sie in Ruhe alle beschriebenen Funktionen.

Wahl der Betriebsart (Abb. 36)

Bei jedem Drücken des MODE-Tasters wird, in der angegebenen Sequenz, die Betriebsart geändert:

- KÜHLUNG
- ENTFEUCHTEN
- VENTILATOR
- HEIZUNG

Betriebsart Ventilator (Abb. 37)

Bei jedem Drücken des Tasters "FAN" wird, in der angegebenen Sequenz, die Geschwindigkeit des Ventilators geändert:

- AUTO >>>>
- HOCH >>>>
- MITTEL >>
- NIEDRIG >

In der Betriebsart "FAN ONLY" (NUR VENTILATOR) stehen nur die Geschwindigkeiten "hoch", "mittel" und "niedrig" zur Verfügung.

In der Betriebsart "DRY" (ENTFEUCHTER) wird die Geschwindigkeit des Ventilators automatisch auf "niedrig" eingestellt. In diesem Fall funktioniert der Taster "FAN" (VENTILATOR) nicht.

36

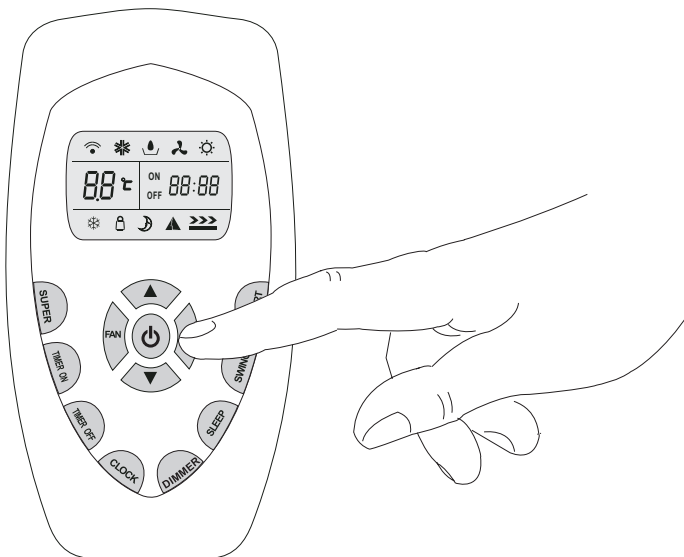

PROGRAMACIÓN

El mando a distancia es un instrumento muy útil que les permite utilizar con extrema comodidad el climatizador.

Programar el mando a distancia es muy simple.

Cumplir con las instrucciones indicadas y probar tranquilamente todas las funciones descritas.

Selección del modo de funcionamiento (Fig. 36)

Cada vez que se pulsa el botón MODE, cambia el modo operativo en la secuencia:

- REFRIGERACIÓN
- DESHUMIDIFICACIÓN
- VENTILADOR
- CALEFACCIÓN

Modo ventilador (Fig. 37)

Cada vez que se pulsa el botón "FAN", cambia la velocidad del ventilador en la secuencia:

- AUTOMÁTICA >>>>
- ALTA >>>>
- MEDIA >>>
- BAJA >>>

En el modo "FAN ONLY" (SOLAMENTE VENTILADOR), sólo se pueden regular las velocidades "alta", "media" y "baja".

En el modo "DRY" (DESHUMIDIFICADOR), la velocidad del ventilador se regula automáticamente en "baja"; en este caso, el botón "FAN" (VENTILADOR) no funciona.

PROGRAMAÇÃO

O telecomando é um instrumento utilíssimo que vos permite de utilizar o climatizador com extrema facilidade.

Programar o telecomando é muito simples.

Seguir as instruções e experimentar tranquilamente todas as funções descritas.

Seleção da modalidade (fig. 36)

Sempre que for premido o botão MODE, é alterada, em sequência, a modalidade de funcionamento:

- ARREFECIMENTO
- DESUMIDIFICAÇÃO
- VENTILADOR
- AQUECIMENTO

Modalidade ventilador (fig. 37)

Sempre que for premido o botão "FAN", é alterada, em sequência, a velocidade do ventilador:

- AUTO >>>>
- ALTA >>>>
- MÉDIA >>>
- BAIXA >>>

Na modalidade "FAN ONLY" (SÓ VENTILADOR), só são possíveis as velocidades "alta", "média" e "baixa".

Na modalidade "DRY" (DESUMIDIFICADOR), a velocidade do ventilador é programada automaticamente em "baixa", neste caso o botão "FAN" (VENTILADOR) não funciona.

ΠΡΟΓΡΑΜΜΑΤΙΣΜΟΣ

Το τηλεκοντρόλ είναι ένα πολύ χρήσιμο όργανο που σας επιτρέπει να χρησιμοποιήσετε με ιδιαίτερη άνεση το κλιματιστικό.

Ο προγραμματισμός του τηλεκοντρόλ είναι πολύ εύκολος.

Ακολουθήστε τις οδηγίες που υποδεικνύονται και δοκιμάστε με την ησυχία σας όλες τις λειτουργίες που περιγράφονται.

επιλογή του τρόπου λειτουργίας (εικ. 36)

Κάθε φορά που πατάτε το πλήκτρο MODE, αλλάζει, με τη σειρά, ο τρόπος λειτουργίας:

- ΨΥΞΗ
- ΑΦΥΓΡΑΝΣΗ
- ΑΝΕΜΙΣΤΗΡΑΣ
- ΘΕΡΜΑΝΣΗ

Λειτουργία ανεμιστήρα (εικ. 37)

Κάθε φορά που πατάτε το πλήκτρο "FAN", αλλάζει, με τη σειρά, η ταχύτητα του ανεμιστήρα:

- ΑΥΤΟ >>>>
- ΥΨΗΛΗ >>>>
- ΜΕΣΑΙΑ >>>
- ΧΑΜΗΛΗ >>>

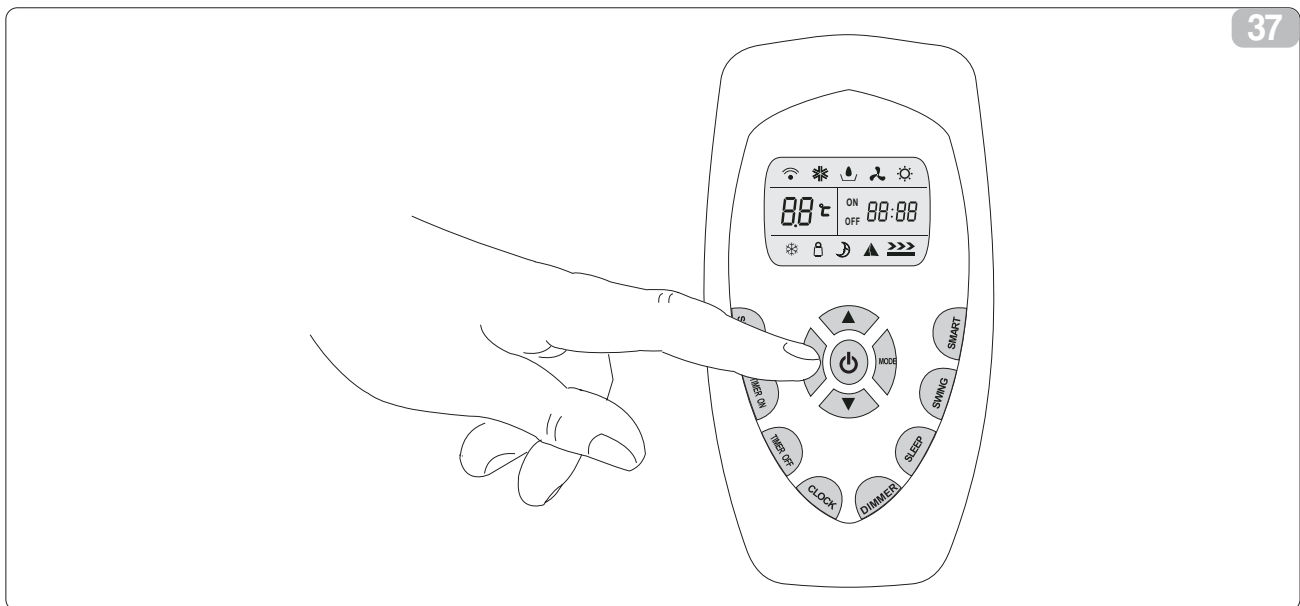

Στη λειτουργία "FAN ONLY" (ΜΟΝΟΝ ΑΝΕΜΙΣΤΗΡΑΣ), είναι δυνατές μόνον η "υψηλή", "μεσαία" και "χαμηλή" ταχύτητα.

Στη λειτουργία "DRY" (ΑΦΥΓΡΑΝΣΗ), η ταχύτητα του ανεμιστήρα καθορίζεται αυτόματα στη "χαμηλή", στην περίπτωση αυτή το πλήκτρο "FAN" (ΑΝΕΜΙΣΤΗΡΑΣ) δεν λειτουργεί.



37



3.7.3 Impostazione della temperatura (fig. 38)

-  Premere una volta per aumentare la temperatura di 1°C.
-  Premere una volta per diminuire la temperatura di 1°C.

Fascia delle temperature impostabili

RISCALDAMENTO,
RAFFREDDAMENTO: 18°C ~32°C



Setting temperature (fig. 38)

-  Press once to raise temperature setting by 1°C.
-  Press once to lower temperature setting by 1°C.

Range of available set temperature

HEATING, COOLING: 18°C ~32°C



Réglage de la température (fig. 38)

-  Appuyez une fois pour augmenter la température de 1°C.
-  Appuyez une fois pour diminuer la température de 1°C.

Plage des températures réglables

CHAUFFAGE,
REFROIDISSEMENT:
18°C ~32°C

Temperatureinstellung (Abb. 38)

-  Drücken Sie einmal zur Erhöhung der Temperatur um 1°C.
-  Drücken Sie einmal zur Erniedrigung der Temperatur um 1°C.

Einstellbarer Temperaturbereich

HEIZUNG, KÜHLUNG 18°C ~32°C

3.7.4 Accensione (fig. 39)

Premere il pulsante, quando il climatizzatore riceve il segnale si accende l'indicatore  sul display dell'unità interna.

Turning on (fig. 39)

Press the button; when the air conditioner receives the signal, the indicator  on the indoor unit display lights up.

Mise en marche (fig. 39)

Appuyez sur le bouton; quand le climatiseur reçoit le signal, l'indicateur  s'allume sur l'afficheur de l'unité interne.

Einschaltung (Abb. 39)

Drücken Sie den Taster. Sobald die Klimaanlage das Signal empfängt, leuchtet die Anzeige  der Inneneinheit auf.



- **Cambiamento della modalità durante il funzionamento: a volte l'unità non dà una risposta immediata. Attendere 3 minuti.**

- **Changing modes during operation, sometimes the unit does not response at once. Wait 3 minutes.**

- **Changement de mode pendant le fonctionnement: parfois l'unité ne répond pas immédiatement, Attendez 3 minutes.**

- **Änderung der Betriebsart während des Betriebs: Die Einheit reagiert in bestimmten Fällen nicht sofort. Warten Sie 3 Minuten.**

- **Durante il funzionamento in modalità riscaldamento, inizialmente il flusso dell'aria non viene scaricato. Il flusso di aria verrà scaricato dopo 2-5 minuti, quando si sarà alzata la temperatura dello scambiatore di calore interno.**

- **During heating operation, air flow is not discharged at the beginning. After 2 5 minutes, the air flow will be discharged until temperature of indoor heat exchanger rises.**

- **En mode de fonctionnement Chauffage, le flux d'air ne sort pas immédiatement. Il sortira 2 à 5 minutes plus tard, après augmentation de la température de l'échangeur de chaleur interne.**

- **Während des Betriebs in der Heiz-Betriebsart wird der Luftstrom anfangs nicht ausgelassen. Der Luftstrom wird nach 2 - 5 Minuten ausgelassen, sobald sich die Temperatur des internen Wärmetauschers erhöht hat.**

- **Attendere 3 minuti prima di riavviare il climatizzatore.**

- **Wait 3 minutes before restarting the appliance.**



- **Attendez 3 minutes avant de remettre le climatiseur en marche.**

- **Warten Sie 3 Minuten vor dem Neustart der Klimaanlage.**

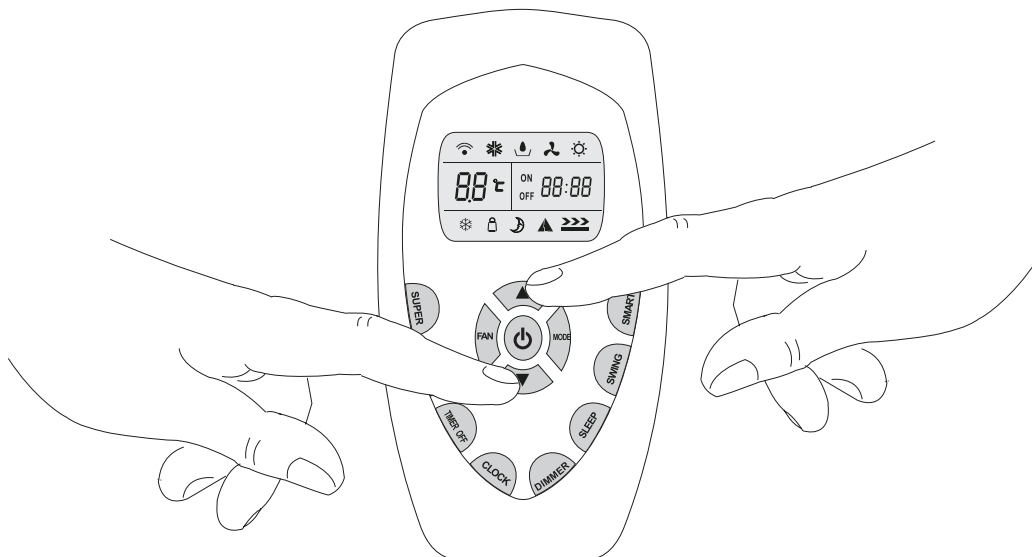
38



Regulación de la temperatura (Fig. 38)

-  Pulse una vez para aumentar la temperatura 1 °C.
-  Pulse una vez para disminuir la temperatura 1 °C.

Intervalo de temperaturas regulables



CALEFACCIÓN,
REFRIGERACIÓN: 18 °C ~32 °C

Encendido (Fig. 39)

Pulse el botón; cuando el climatizador recibe la señal, se enciende el indicador  en el display de la unidad interna.

- **Cambio de modo durante el funcionamiento: a veces la unidad no da una respuesta inmediata: espere 3 minutos.**
- **Durante el funcionamiento en modo de calefacción, inicialmente el flujo de aire no se activa; en efecto, se activará luego de 2-5 minutos, una vez que haya aumentado la temperatura del intercambiador de calor interno.**
- **Espere 3 minutos antes de reencender el climatizador.**

Programação da temperatura (fig. 38)

-  *Premir uma vez para aumentar a temperatura de 1°C.*
-  *Premir uma vez para diminuir a temperatura de 1°C.*

Faixa das temperaturas programáveis



*AQUECIMENTO,
ARREFECIMENTO: 18°C~32°C*

Acendimento (fig. 39)

Premir o botão, quando o climatizador recebe o sinal acende-se o indicador  no visor da unidade interna.

- **Alteração da modalidade durante o funcionamento: por vezes a unidade não dá uma resposta imediata, Aguardar 3 minutos.**
- **Durante o funcionamento em modalidade de aquecimento, inicialmente, o fluxo do ar não é descarregado. O fluxo do ar será descarregado após 2 a 5 minutos, quando aumentará a temperatura do permutador de calor interno.**
- **Aguardar 3 minutos antes de ligar novamente o climatizador.**

Καθορισμός της θερμοκρασίας (εικ. 38)

-  Πατήστε μία φορά για να αυξήσετε τη θερμοκρασία κατά 1°C.
-  Πατήστε μία φορά για να μειώσετε τη θερμοκρασία κατά 1°C.

Ακτίνα των θερμοκρασιών που μπορούν να καθοριστούν

ΘΕΡΜΑΝΣΗ, ΨΥΞΗ: 18°C ~32°C

Ενεργοποίηση (εικ. 39)

Πατήστε το πλήκτρο, όταν το κλιματιστικό λάβει το σήμα ανάβει ο δείκτης  στην οθόνη της εσωτερικής μονάδας.

- **Αλλαγή του τρόπου λειτουργίας κατά τη διάρκεια της λειτουργίας: ορισμένες φορές η μονάδα δεν ανταποκρίνεται άμεσα, Περιμένετε 3 λεπτά.**
- **Κατά τη διάρκεια της λειτουργίας θέρμανσης, αρχικά η ροή του αέρα δεν εξέρχεται. Η ροή του αέρα θα εξέλθει μετά από 2-5 λεπτά, όταν θα αυξηθεί η θερμοκρασία του εσωτερικού εναλλακτήρα θερμότητας.**
- **Περιμένετε 3 λεπτά πριν να θέσετε και πάλι σε εκκίνηση το κλιματιστικό.**

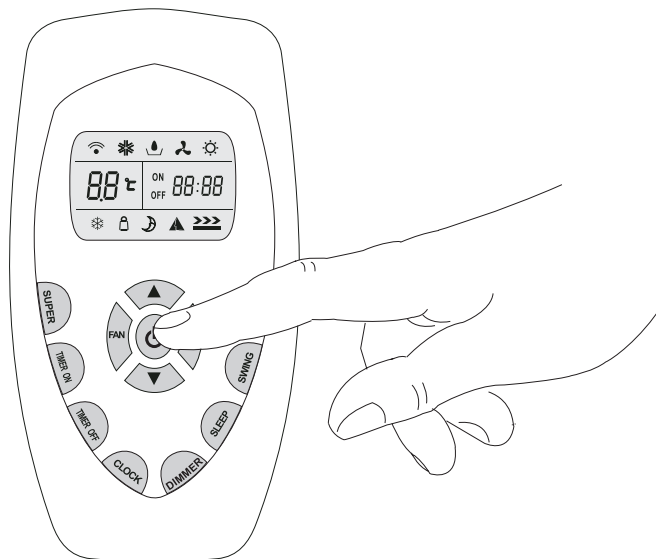

3.7.5 Direzione del flusso di aria (fig. 40)

Il flusso dell'aria verticale è regolato automaticamente ad una certa angolazione, secondo la modalità operativa all'accensione del climatizzatore.

La direzione del flusso di aria può essere regolata secondo le vostre esigenze premendo il pulsante "SWING" del telecomando.

| Modalità di funzionamento | Direzione del flusso dell'aria |
|--------------------------------------|--------------------------------|
| RAFFREDDAMENTO, DEUMIDIFICAZIONE | orizzontale |
| RISCALDAMENTO, SOLAMENTE VENTILATORE | verso il basso |

Comando del flusso di aria verticale (con il telecomando)

Utilizzare il telecomando per impostare i diversi angoli di flusso o un angolo specifico.

Flusso d'aria oscillante

Premere il pulsante "SWING" una volta, la feritoia di ventilazione verticale oscillerà automaticamente dall'alto in basso.

Flusso d'aria desiderato

Premere il pulsante "SWING" nuovamente per fermare la feritoia di ventilazione all'angolazione desiderata.

Comando del flusso di aria orizzontale (manuale)

Girare le aste della regolazione orizzontale della feritoia di ventilazione come mostrato (fig. 41) per regolare il flusso di aria.

Airflow direction control (fig. 40)

Vertical airflow is automatically adjusted to a certain angle in accordance with the operation mode after turning on the unit.

The direction of airflow can be also adjusted to your own requirement by pressing the "SWING" button of the remote controller.

| Operation mode | Direction of airflow |
|-------------------|----------------------|
| COOLING, DRY | horizontal |
| HEATING, FAN ONLY | downward |

Vertical airflow control (with the remote controller)

Using remote controller to set various angles of flow or specific angle as you like.

Swinging airflow

Pressing "SWING" button once, the vertical adjustment louver will swing up and down automatically.

Desired direction airflow

Pressing the "SWING" button again when the louvers swing to a suitable angle as desired.

Horizontal airflow control (with hands)

Turning the control rods of the horizontal adjustment louvers to change horizontal air flow as shown (fig. 41).

Note: The shape of the unit may look different from that of the air conditioner you have selected.

Direction du flux d'air (fig. 40)

Le flux d'air vertical est réglé automatiquement à un certain angle d'orientation selon le mode de fonctionnement quand vous allumez le climatiseur.

La direction du flux d'air peut être réglée à votre convenance en appuyant sur le bouton "SWING" de la télécommande.

| Mode de fonctionnement | Direction du flux d'air |
|------------------------------------|-------------------------|
| REFROIDISSEMENT, DESHUMIDIFICATION | horizontal |
| CHAUFFAGE, VENTILATION SEULE | vers le bas |

Commande du flux d'air vertical (par télécommande)

Utilisez la télécommande pour sélectionner les différents angles d'orientation du flux ou un angle d'orientation précis.

Flux d'air oscillant

Appuyez une fois sur le bouton "SWING", le volet vertical de ventilation oscille automatiquement de haut en bas.

Flux d'air désiré

Appuyez de nouveau sur le bouton "SWING" pour arrêter le volet de ventilation à l'angle d'orientation désiré.

Commande du flux d'air horizontal (manuelle)

Tournez les barres de réglage horizontal du volet de ventilation comme indiqué (fig. 41) pour régler le flux d'air.

Note: Le climatiseur montré peut avoir une forme différente de celle du modèle que vous avez choisi.

Richtung des Luftstroms (Abb. 40)

Der vertikale Luftstrom wird automatisch auf einen bestimmten Winkel je nach Betriebsart beim Einschalten der Klimaanlage eingestellt.

Die Luftstromrichtung kann je nach Ihren Erfordernissen durch Drücken des Tasters "SWING" der Fernbedienung eingestellt werden.

| Betriebsart | Richtung des Luftstroms |
|-------------------------|-------------------------|
| KÜHLUNG, ENTFEUCHTEN | horizontal |
| HEIZUNG, NUR VENTILATOR | nach unten |

Ansteuerung des vertikalen Luftstroms (mit Fernbedienung)

Verwenden Sie die Fernbedienung zur Einstellung verschiedener Strömungswinkel oder eines spezifischen Winkels.

Schwingender Luftstrom

Beim einmaligen Drücken des Tasters "SWING" schwingt der vertikale Belüftungsschlitz automatisch von oben nach unten.

Gewünschter Luftstrom

Drücken Sie den Taster "SWING" erneut, um den Belüftungsschlitz im gewünschten Winkel festzustellen.

Ansteuerung des horizontalen Luftstroms (manuell)

Drehen Sie die Stangen der horizontalen Einstellung des Belüftungsschlitzes, wie in der Abbildung zu sehen (Abb. 41), um den Luftstrom zu regulieren.

Hinweis: Die gezeigte Klimaanlage kann in der Form von dem Modell abweichen, das sie gewählt haben.

40

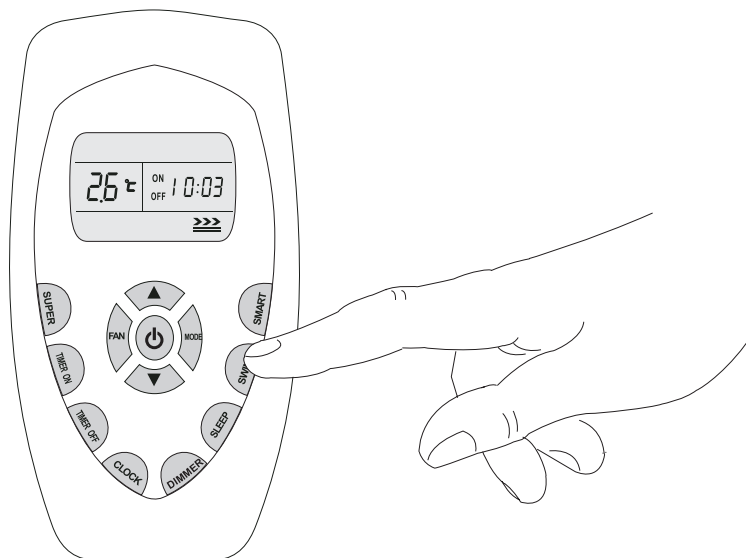

Nota: Il climatizzatore mostrato potrebbe avere una forma diversa da quella del modello da voi scelto.

Dirección del flujo de aire (Fig. 40)

El flujo de aire vertical se regula automáticamente con un cierto ángulo según el modo operativo en el momento de encender el climatizador.

La dirección del flujo de aire puede ser regulada según sus exigencias pulsando el botón "SWING" del control remoto.

| Modos de funcionamiento | Dirección del flujo de aire |
|---|-----------------------------|
| REFRIGERACIÓN, DESHUMIDIFICACIÓN | horizontal |
| CALEFACCIÓN, SOLAMENTE VENTILADOR | hacia abajo |

Mando del flujo de aire vertical (con el control remoto)

Utilice el control remoto para regular los diferentes ángulos de flujo o un ángulo específico.

Flujo de aire oscilante

Pulse el botón "SWING" una vez: la ranura de ventilación vertical oscilará automáticamente en sentido vertical.

Flujo de aire deseado

Pulse el botón "SWING" nuevamente para detener la ranura de ventilación en el ángulo deseado.

Mando del flujo de aire horizontal (manual)

Gire las varillas de la regulación horizontal de la ranura de ventilación tal como se muestra en la (Fig. 41) para regular el flujo de aire.

Nota: El climatizador ilustrado puede tener una forma diferente a la del modelo elegido.

Direção do fluxo de ar (fig. 40)

O fluxo de ar vertical é regulado automaticamente numa certa inclinação, dependendo da modalidade de funcionamento quando se acende o climatizador.

A direção do fluxo de ar pode ser regulado de acordo com as suas exigências premindo o botão "SWING" do telecomando.

| Modalidade de funcionamento | Direção do fluxo do ar |
|------------------------------------|------------------------|
| ARREFECIMENTO, DESHUMIDIFICAÇÃO | horizontal |
| AQUECIMENTO, SÓ VENTILADOR | para baixo |

Comando do fluxo de ar vertical (com o telecomando)

Utilizar o telecomando para programar os diferentes ângulos de fluxo ou um ângulo específico.

Fluxo de ar oscilante

Premir o botão "SWING" uma vez, a ranhura de ventilação vertical oscilará automaticamente de cima para baixo.

Fluxo de ar desejado

Premir o botão "SWING" novamente para parar a ranhura de ventilação na inclinação desejada.

Comando do fluxo de ar horizontal (manual)

Rodar as hastes da regulação horizontal da ranhura de ventilação, como ilustrado (fig. 41) para regular o fluxo do ar.

Nota: O climatizador mostrado poderá ter uma forma diferente da forma do modelo adquirido por si.

Κατεύθυνση της ροής του αέρα (εικ. 40)

3.7.5

Η ροή του κάθετου αέρα ρυθμίζεται αυτόματα σε μια ορισμένη γωνία, σύμφωνα με τον τρόπο λειτουργίας κατά την ενεργοποίηση του κλιματιστικού.

Η κατεύθυνση της ροής του αέρα μπορεί να ρυθμιστεί σύμφωνα με τις απαιτήσεις σας πατώντας το πλήκτρο "SWING" του τηλεχειριστηρίου.

| Τρόπος λειτουργίας | Κατεύθυνση της ροής του αέρα |
|-----------------------------------|------------------------------|
| ΨΥΞΗ, ΑΦΥΓΡΑΝΣΗ | οριζόντια |
| ΘΕΡΜΑΝΣΗ, ΜΟΝΟΝ ΑΝΕΜΙΣΤΗΡΑΣ | προς τα κάτω |

Εντολή της ροής του αέρα κάθετα (με τηλεχειριστήριο)

Χρησιμοποιήστε το τηλεχειριστήριο για να καθορίσετε τις διάφορες γωνίες ροής ή μία συγκεκριμένη γωνία.

Ταλαντευόμενη ροή αέρα

Πατήστε το πλήκτρο "SWING" μία φορά, η σχισμή κάθετου αερισμού θα ταλαντευθεί αυτόματα από πάνω προς τα κάτω.

Επιθυμητή ροή αέρα

Πατήστε το πλήκτρο "SWING" και πάλι για να σταματήσετε τη σχισμή αερισμού στη γωνία που επιθυμείτε.

Εντολή της ροής του αέρα οριζόντια (χειροκίνητα)

Γυρίστε τις ράβδους της οριζόντιας ρύθμισης της σχισμής αερισμού όπως απεικονίζεται (εικ. 41) για να ρυθμίσετε τη ροή του αέρα.

Σημείωση: Το κλιματιστικό που απεικονίζεται μπορεί να έχει διαφορετική μορφή από αυτήν του μοντέλου που επιλέξατε.

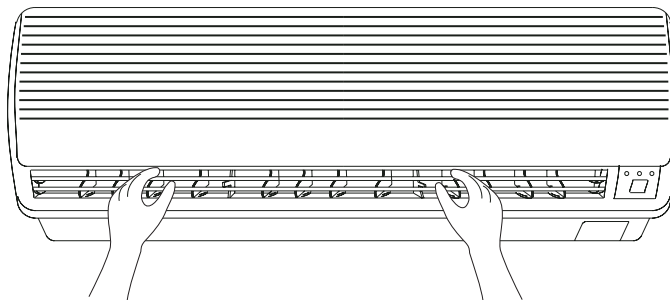



Non girare manualmente la feritoia di ventilazione, perché potrebbero verificarsi dei malfunzionamenti. Se la cosa si dovesse verificare, spegnere il climatizzatore e poi togliere l'alimentazione elettrica, quindi ripristinarla nuovamente.

Do not turn the vertical adjustment louvers manually, otherwise malfunction may occur. If that happens, turn off the unit first and cut off the power supply, then restore power supply again.

Ne tournez pas manuellement le volet de ventilation car cela pourrait provoquer des dysfonctionnements. Si cela se produit, éteignez le climatiseur et coupez ensuite l'alimentation électrique puis rétablissez-la.

Drehen Sie den Belüftungsschlitz nicht manuell, da dies zu Funktionsstörungen führen könnte. Sollte eine Störung eintreten, schalten Sie die Klimaanlage ab, nehmen die elektrische Stromversorgung weg und stellen den Betrieb anschließend wieder her.



E' consigliabile non lasciare la feritoia di ventilazione piegata verso il basso per un periodo di tempo lungo nelle modalità RAFFREDDAMENTO o DEUMIDIFICAZIONE per evitare che cada l'acqua della condensa.

It is better not to let the vertical adjustment louver tilt downward for a long time at COOLING or DRY mode to prevent condensed water from dripping.

Il est recommandé de ne pas laisser le volet de ventilation plié longtemps vers le bas en mode REFROIDISSEMENT ou DESHUMIDIFICATION, pour que l'eau de condensation ne tombe pas.

Es empfiehlt sich, den Belüftungsschlitz in der Betriebsart KÜHLUNG oder ENTFEUCHTEN nicht für einen längeren Zeitraum nach unten gebogen zu lassen.

3.7.6 Modalità SMART (fig. 42)

Premere il pulsante SMART, il climatizzatore entrerà direttamente nella modalità SMART indipendentemente dal fatto che il condizionatore sia acceso o spento. In questa modalità, la temperatura e la velocità del ventilatore vengono impostate automaticamente, sulla base della temperatura ambientale.

SMART mode (fig. 42)

Press the SMART button, the unit enters SMART mode directly regardless of the unit is on or off. In this mode, temperature and fan speed are automatically set based on the actual room temperature.

Mode SMART (fig. 42)

Appuyez sur le bouton SMART, le climatiseur entre directement en mode SMART, qu'il soit allumé ou éteint. Dans ce mode, la température et la vitesse du ventilateur sont réglées automatiquement en fonction de la température de la pièce.

Betriebsart SMART (Abb. 42)

Beim Drücken des Tasters SMART tritt die Klimaanlage direkt in die Betriebsart, unabhängig davon, ob die Klimaanlage ein- oder ausgeschaltet ist. In dieser Betriebsart werden Temperatur und Geschwindigkeit des Ventilators automatisch in Abhängigkeit der Umgebungstemperatur eingestellt.



Il pulsante SMART non è attivo nella modalità SUPER.

SMART button is ineffective in SUPER mode.

Le bouton SMART est inopérant dans le mode SUPER.

Der Taster SMART ist in der Betriebsart SUPER nicht aktiv.



Nota: La temperatura, il flusso di aria e la direzione sono controllate automaticamente. Tuttavia è possibile impostare dal telecomando un abbassamento o innalzamento di un massimo di 7° C se lo si desidera.

Note: Temperature, airflow and direction are controlled automatically. However, a decrease or rise of up to 7°C can be set with the remote controller if you still feel uncomfortable.

Nota: La température, le flux d'air et la direction sont contrôlés automatiquement. Toutefois vous pouvez diminuer ou augmenter d'un maximum de 7°C avec la télécommande, si vous le souhaitez.

Hinweis: Temperatur, Luftstrom und Richtung werden in der sechsten Betriebsart. Dennoch ist es möglich, falls gewünscht, über die Fernbedienung eine maximale Absenkung oder Erhöhung von 7°C einzustellen.

42

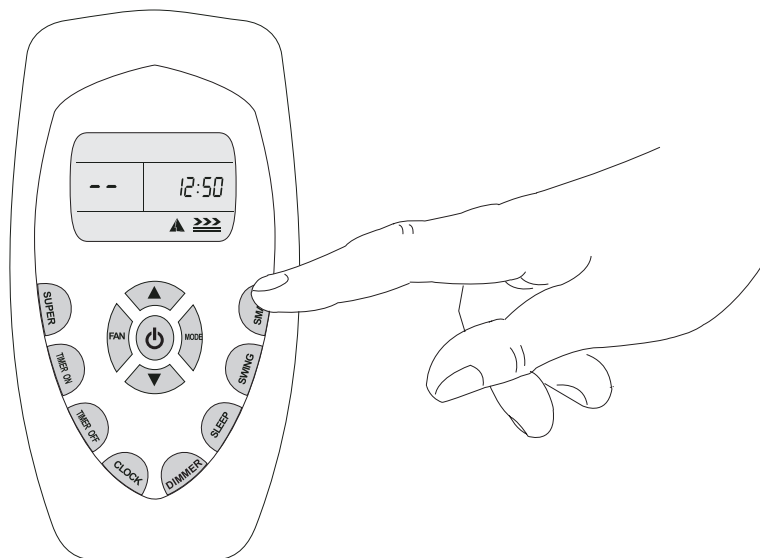

No mueva manualmente la ranura de ventilación, ya que esto podría causar desperfectos. Si esto sucede, apague el climatizador, interrumpa la alimentación eléctrica y conéctela nuevamente.

Se recomienda no dejar la ranura de ventilación plegada hacia abajo por un lapso prolongado en los modos REFRIGERACIÓN o DESHUMIDIFICACIÓN, para evitar que caiga el agua de la condensación.

Modo SMART (fig. 42)

Pulse el botón SMART: el climatizador pasará directamente al modo, independientemente de que el acondicionador esté encendido o apagado. En este modo de funcionamiento la temperatura y la velocidad del ventilador se regulan automáticamente en función de la temperatura ambiental.

El botón SMART no está activo en el modo SÚPER.

Nota: La temperatura, el flujo de aire y la dirección se controlan automáticamente. De todas formas, si lo desea, con el control remoto es posible regular una reducción o un aumento máximo de 7°C.

Não rodar manualmente a ranhura de ventilação, pois poderão verificar-se maus funcionamentos. Se isso se verificar, desligar o climatizador e depois desligar a alimentação eléctrica, depois ligá-la novamente.

É aconselhável não deixar a ranhura de ventilação dobrada para baixo por muito tempo nas modalidades de ARREFECIMENTO ou DESUMIDIFICAÇÃO para evitar que caia a água de condensação.

Modalidade SMART (fig. 42)

Premir o botão SMART, o climatizador entrará directamente na modalidade independentemente do facto que o aparelho de ar condicionado esteja aceso ou apagado. Nesta modalidade, a temperatura e a velocidade do ventilador são programadas automaticamente, em função da temperatura ambiente.

O botão SMART não está activo na modalidade SUPER.

Nota: A temperatura, o fluxo de ar e a direcção são controladas automaticamente. Todavia é possível programar no telecomando um abaixamento ou aumento de um máximo de 7°C, se o desejar.

Μην γυρίζετε με το χέρι τη σχισμή αερισμού, επειδή μπορεί να παρουσιαστούν δυσλειτουργίες. Εάν γίνει αυτό, σβήστε το κλιματιστικό και στη συνέχεια αποσυνδέστε την ηλεκτρική τροφοδοσία, και κατόπιν αποκαταστήστε την και πάλι.

Συνιστάται να μην αφήνετε τη σχισμή αερισμού διπλωμένη προς τα κάτω για μεγάλη χρονική περίοδο στις λειτουργίες ΨΥΞΗΣ ή ΑΦΥΓΡΑΝΣΗΣ για να μην πέσει το νερό της συμπύκνωσης.

Λειτουργία SMART (εικ. 42)

Πατήστε το πλήκτρο SMART, το κλιματιστικό θα μπει απ' ευθείας στη λειτουργία ανεξάρτητα από το εάν το κλιματιστικό είναι αναμμένο ή σβηστό. Στη λειτουργία αυτή, η θερμοκρασία και η ταχύτητα του ανεμιστήρα καθορίζονται αυτόματα, ανάλογα με τη θερμοκρασία του περιβάλλοντος.

Το πλήκτρο SMART δεν είναι ενεργό στη λειτουργία SUPER.

Σημείωση: Η θερμοκρασία, η ροή του αέρα και η κατεύθυνση ελέγχονται αυτόματα. Ωστόσο είναι δυνατόν να καθοριστεί από το τηλεχειριστήριο μείωση ή αύξηση το ανώτερο κατά 7° C εάν το επιθυμείτε.



3.7.6

Cosa si può fare nella modalità SMART

Nella modalità SMART sono attivi solamente:
pulsante ventilatore (fig. 34 rif. 3)
pulsante swing (fig. 34 rif. 10).

What you can do in SMART mode

In SMART modes only the following are active:
fan button (fig. 34 ref. 3)
swing button (fig. 34 ref. 10).



Comment utiliser le mode SMART

En mode SMART sont actifs uniquement :
bouton ventilateur (fig. 34 réf. 3)
bouton swing (fig. 34 réf. 10).



Funktionen der Betriebsart SMART

Im Modus SMART sind nur aktiv:
Taster Ventilator (Abb. 34 Pos. 3)
Taster Swing (Abb. 34 Pos. 10).



3.7.7 Pulsante orologio (fig. 43)

E' possibile regolare l'ora reale premendo il pulsante CLOCK, quindi utilizzare i pulsanti  e  per impostare l'ora corretta, quindi premere nuovamente il pulsante CLOCK.



Clock button (fig. 43)

You can adjust the real time by pressing CLOCK button, then using  and  buttons to get the correct time, press CLOCK button again the real time is set.

Bouton horloge (fig. 43)

Il est possible de régler l'heure réelle en appuyant sur le bouton CLOCK; utilisez ensuite les boutons  et  pour sélectionner l'heure correcte puis appuyez de nouveau sur le bouton CLOCK.

Uhren-Taster (Abb. 43)

De aktuelle Uhrzeit kann durch Drücken des Tasters CLOCK und anschließend der Taster  und  eingestellt werden. Drücken Sie zum Speichern erneut den Taster CLOCK.



43



¿Qué se puede hacer en el modo SMART?

En el modo SMART están activos solamente:
botón ventilador (Fig. 34, Ref. 3)
botón swing (Fig. 34, Ref. 10).



Botón reloj (fig. 43)

Para regular la hora real, pulse el botón CLOCK y, a continuación, los botones  y ; por último, pulse nuevamente el botón CLOCK.

O que se pode fazer na modalidade SMART

Na modalidade SMART só estão activos:
botão do ventilador (fig. 34 ref. 3)
botão swing (fig. 34 ref. 10).



Botão do relógio (fig. 43)

É possível regular a hora real premindo o botão CLOCK, depois utilizar os botões  e  para programar a hora certa, depois premir novamente o botão CLOCK.

Τι μπορείτε να κάνετε με τον τρόπο λειτουργίας SMART

Στις λειτουργίες SMART είναι ενεργά μόνο:
το πλήκτρο ανεμιστήρα (εικ. 34 σχ. 3)
το πλήκτρο swing (εικ. 34 σχ. 10).

Πλήκτρο ρολογιού (εικ. 43)**3.7.7**



Μπορείτε να ρυθμίσετε την τρέχουσα ώρα πατώντας το πλήκτρο CLOCK, στη συνέχεια χρησιμοποιήστε τα πλήκτρα  και  για να καθορίσετε τη σωστή ώρα, κατόπιν πατήστε και πάλι το πλήκτρο CLOCK.



3.7.8 Modalità timer (fig. 44)



E' consigliabile attivare il timer con il pulsante TIMER ON/OFF quando si esce al mattino e si desidera trovare una temperatura confortevole al momento del rientro a casa. Si può anche impostare il timer la notte per un buon riposo.



Come attivare il TIMER

Il pulsante TIMER ON può essere utilizzato per programmare il timer secondo le proprie esigenze in modo che il condizionatore si accenda all'ora voluta.

- Premere il pulsante TIMER ON, sul display lampeggerà la scritta "ON 12:00". Premere ora il pulsante  o  per selezionare l'ora a cui si desidera attivare il climatizzatore.

Premere il pulsante  o  una volta per aumentare o ridurre l'impostazione di orario di 1 minuto.

Premere il pulsante  o  per un secondo e mezzo per aumentare o ridurre l'impostazione di orario di 10 minuti.



Premere il pulsante  o  per aumentare o ridurre l'impostazione di orario di 1 ora.



Timer mode (fig. 44)



*It is convenient to set the timer on with **TIMER ON/OFF** buttons when you go out in the morning to achieve a comfortable room temperature at the time you get home. You can also set timer off at night to enjoy a good sleep.*



How to set **TIMER ON**

TIMER ON button can be used to set the timer programming as wished in order to switch on the appliance at your desired time.

- *Press **TIMER ON** button, "ON 12:00" flashes on the LCD, then you can press the  or  buttons to select your desired time for appliance on.*

Press the  or  button once to increase or decrease the time setting by 1 minute.

Press the  or  button one and a half seconds to increase or decrease the time setting by 10 minute.

Press the  or  button for a longer time to increase or decrease the time by 1 hour.

Note: *If you don't set the time in 10 seconds after you press **TIMER ON** button, the remote controller will exit the **TIMER ON** mode automatically.*

- *When your desired time displayed on LCD, press the **TIMER ON** button and confirm it.*



A "beep" can be heard. "ON" stops flashing. The **TIMER indicator on the indoor unit lights up.**



Mode TIMER (fig. 44)



Il est recommandé d'activer le temporisateur avec le bouton **TIMER ON/OFF** quand vous partez le matin et que vous désirez trouver une température confortable à votre retour à la maison. Vous pouvez également régler le temporisateur la nuit pour un bon repos.



Comment activer le **TEMPORISATEUR**

Le bouton **TIMER ON** peut être utilisé pour programmer le temporisateur à votre convenance, de sorte que le climatiseur s'allume à l'heure voulue.

- Appuyez sur le bouton **TIMER ON**: l'indication "ON 12:00" clignote sur l'afficheur. Appuyez alors sur le bouton  ou  pour sélectionner l'heure à laquelle vous voulez activer le climatiseur.

Appuyez une fois sur le bouton  ou  pour augmenter ou diminuer le réglage de l'heure de 1 minute.

Appuyez une seconde et demi sur le bouton  ou  pour augmenter ou diminuer le réglage de l'heure de 10 minutes.

Appuyez sur le bouton  ou  pour augmenter ou diminuer le réglage de l'heure de 1 heure.

Note: *si l'heure n'est pas réglée dans les 10 secondes après avoir appuyé sur le bouton **TIMER ON**, la télécommande quitte automatiquement la fonction **TIMER ON**.*

- Quand l'heure désirée s'affiche, appuyez sur la touche **TIMER ON** pour confirmer.

Vous entendrez un "bip" de confirmation.

"ON" s'arrête de clignoter.

L'indicateur **TIMER situé dans l'unité intérieure s'allume.**



Betriebsart **TIMER** (Abb. 44)



*Es empfiehlt sich, den Timer mit dem Taster **TIMER ON/OFF** zu aktivieren, wenn Sie morgens die Wohnung verlassen und abends eine komfortable Temperatur vorfinden wollen. Der Timer kann auch nachts zur Gewährleistung eines erholsamen Schlafes eingestellt werden.*



Aktivierung des **TIMERS**

*Der Taster **TIMER ON** kann verwendet werden zur Programmierung des Timers nach individuellen Bedürfnissen, sodass sich die Klimaanlage zur gewünschten Zeit einschaltet.*

- *Drücken Sie den Taster **TIMER ON**: Auf dem Display blinkt die Anzeige "ON 12:00". Drücken Sie jetzt den Taster  oder  zur Wahl der Uhrzeit, zu der die Klimaanlage aktiviert werden soll.*

Drücken Sie den Taster  oder  einmal, um die Uhrzeiteinstellung um 1 Minute zu erhöhen oder zu reduzieren.

Drücken Sie den Taster  oder  für anderthalb Sekunden, um die Uhrzeiteinstellung um 10 Minuten zu erhöhen oder zu reduzieren.

Drücken Sie den Taster  oder , um die Uhrzeitenstellung um 1 Stunde zu erhöhen oder zu reduzieren.

Hinweis: *Wenn innerhalb von 10 Sekunden nach dem Drücken des Tasters **TIMER ON** die Uhrzeit nicht eingestellt wird, verlässt die Fernbedienung automatisch die Funktion **TIMER ON**.*

- *Sobald die gewünschte Uhrzeit auf dem Display angezeigt wird, drücken Sie die Taste **TIMER ON** zum Bestätigen.*

Ein "Piepton" zur Bestätigung ist zu hören. "ON" stellt das Blinken ein.

Die Anzeige **TIMER in der inneren Einheit geht an.**

Nota: *Se non viene impostata l'ora entro 10 secondi da quando è stato premuto il pulsante **TIMER ON** il telecomando uscirà automaticamente dalla funzione **TIMER ON**.*

- Quando sul display è visualizzata l'ora desiderata, premere il tasto **TIMER ON** per confermare.

Si sentirà un "beep" di conferma. "ON" smette di lampeggiare.

Si accende l'indicatore **TIMER nell'unità interna.**

44

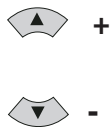





Modo temporizador
(fig. 44)





Se recomienda activar el temporizador con el botón TEMPORIZADOR ON/OFF al salir por la mañana, para hallar una temperatura agradable al regresar. También se puede regular el temporizador por la noche, para disfrutar de un buen reposo.

Cómo activar el TEMPORIZADOR

El botón TEMPORIZADOR ON puede ser utilizado para programar el temporizador según sus exigencias, de tal modo que el acondicionador se encienda a la hora deseada.

- Pulse el botón TEMPORIZADOR ON: en el display parpadea la indicación "ON 12:00". A continuación, pulse el botón  o  para seleccionar la hora a la que desea activar el climatizador.

Pulse el botón  o  una vez para aumentar o disminuir 1 minuto.

Pulse el botón  o  durante un segundo y medio para aumentar o disminuir 10 minutos. Pulse el botón  o  para aumentar o disminuir 1 hora.

Nota: Si no se regula la hora en 10 segundos luego de haber accionado el botón TEMPORIZADOR ON, el control remoto sale automáticamente de la función TEMPORIZADOR ON.

- Cuando en el display se visualiza la hora deseada, pulse la tecla TEMPORIZADOR ON para confirmar.



Se oirá una señal acústica de confirmación. "ON" deja de parpadear. Se enciende el indicador TEMPORIZADOR en la unidad interna.



Modalidade temporizador
(fig. 44)



É aconselhável activar o temporizador com o botão TEMPORIZADOR ON/OFF quando se sai de manhã e se deseja encontrar uma temperatura confortável no regresso a casa. Pode-se também programar o temporizador à noite para um bom repouso.



Como activar o temporizador

O botão TEMPORIZADOR ON pode ser utilizado para programar o temporizador de acordo as próprias exigências de modo que o aparelho de ar condicionado se acenda à hora desejada.

- *Premir o botão TEMPORIZADOR ON, no visor pisca a escrita "ON 12:00". Premir agora o botão  ou  para seleccionar a hora à qual se deseja acender o climatizador.*

Premir o botão  ou  uma vez para aumentar ou reduzir 1 minuto à programação da hora.

Premir o botão  ou  por um segundo e meio para aumentar ou reduzir 10 minutos na programação da hora.

Premir o botão  ou  para aumentar ou reduzir 1 hora na programação da hora.

Nota: Se não for programada a hora no prazo de 10 segundos desde quando foi premido o botão TEMPORIZADOR ON o telecomando sairá automaticamente da função TEMPORIZADOR ON.

- *Quando, no visor, aparece a hora desejada, premir o botão TEMPORIZADOR ON para confirmar.*

Ouve-se um "bip" de confirmação. "ON" deixa de piscar. Acende-se o indicador TEMPORIZADOR na unidade interna.



Λειτουργία TIMER (εικ. 44)



3.7.8



Συνιστάται να ενεργοποιήσετε το timer με το πλήκτρο TIMER ON/OFF όταν βγείτε το πρωί και θέλετε να βρείτε μία άνετη θερμοκρασία όταν επιστρέψετε στο σπίτι σας. Μπορείτε επίσης να καθορίσετε το timer τη νύχτα για καλύτερη ξεκούραση.



Πώς θα ενεργοποιήσετε το

Το πλήκτρο TIMER ON μπορεί να χρησιμοποιηθεί για να προγραμματίσετε το timer σύμφωνα με τις ανάγκες σας έτσι ώστε το κλιματιστικό να ανάψει την ώρα που θέλετε.

- Πατήστε το πλήκτρο TIMER ON, στο display θα αναβοσβήσει η ένδειξη "ON 12:00". Πατήστε τώρα το πλήκτρο  ή  για να επιλέξετε την ώρα στην οποία επιθυμείτε να ενεργοποιηθεί το κλιματιστικό.

Πατήστε το πλήκτρο  ή  μία φορά για να αυξήσετε ή μειώσετε τον καθορισμό του ωραρίου κατά 1 λεπτό.

Πατήστε το πλήκτρο  ή  για ενάμισι δευτερόλεπτο για να αυξήσετε ή μειώσετε τον καθορισμό του ωραρίου κατά 10 λεπτά.

Πατήστε το πλήκτρο  ή  για να αυξήσετε ή μειώσετε τον καθορισμό του ωραρίου κατά 1 ώρα.

Σημείωση: Εάν δεν καθορίσετε την ώρα εντός 10 δευτερολέπτων από τη στιγμή που πατήσετε το πλήκτρο TIMER ON το τηλεχειριστήριο θα βγει αυτόματα από τη λειτουργία TIMER ON.

- Όταν στο display προβληθεί η επιθυμητή ώρα, πατήστε το κουμπί TIMER ON για επιβεβαίωση.

Θα ακουστεί ένα "beep" επιβεβαίωσης. "ON" σταματά να αναβοσβήνει. Ανάβει ο δείκτης TIMER στην εσωτερική μονάδα.



- L'impostazione del timer rimane visualizzata per 5 secondi, dopodiché sul display del telecomando viene visualizzato l'orologio.

Come annullare la funzione TIMER ON

Premere nuovamente il pulsante TIMER ON, si avvertirà nuovamente un "beep" e l'indicatore si spegnerà. La funzione TIMER ON è stata annullata.



Nota: Similmente è possibile impostare la funzione TIMER OFF. Potete far spegnere automaticamente il condizionatore all'ora desiderata.

3.7.9 Modalità SLEEP

La funzione SLEEP può essere impostata nelle modalità RAFFREDDAMENTO, RISCALDAMENTO, DEUMIDIFICAZIONE E SMART (fig. 45).

Questa funzione è utile per avere un ambiente più confortevole durante il sonno.

Nella modalità SLEEP:

- Il climatizzatore si arresterà automaticamente dopo 8 ore di funzionamento.
- La velocità del ventilatore è automaticamente impostata sulla bassa velocità.
- La temperatura impostata si alzerà al massimo di 1 grado se il climatizzatore è in funzione nella modalità RAFFREDDAMENTO per 2 ore consecutive, quindi rimarrà stabile.
- La temperatura impostata si ridurrà al massimo di 3 gradi se il climatizzatore è in funzione nella modalità RISCALDAMENTO per 3 ore consecutive, quindi rimarrà stabile.



Nota: Nella modalità raffreddamento, se la temperatura della stanza è di 26°C o superiore, la temperatura impostata non cambierà.

- After the set timer displayed for 5 seconds the clock will be displayed on the LCD of the remote controller instead of set timer.

How to cancel TIMER ON

Press the TIMER ON button again, a "beep" can be heard and the indicator disappears, the TIMER ON mode has been canceled.

Note: It is similar to set TIMER OFF, you can make the appliance switch off automatically at your desired time.

SLEEP mode

SLEEP mode can be set in COOLING, HEATING, DRY and SMART operation mode (fig. 45). This function gives you a more comfortable environment for sleep. In SLEEP mode:

- The appliance will stop operation automatically after operating for 8 hours.
- Fan speed is automatically set at low speed.
- Set temperature will rise by 1 at most if the appliance operates in cooling mode for 2 hours constantly, then keeps steady.
- Set temperature will decrease by 3 at most if the appliance operates in heating mode for 3 hours constantly, then keeps steady.

Note: In cooling mode, if room temperature is 26°C or above, set temperature will not change.

- Le réglage du temporisateur reste affiché pendant 5 secondes, après quoi l'horloge s'affiche sur la télécommande.

Comment annuler la fonction TIMER ON

Appuyez de nouveau sur le bouton TIMER ON, vous entendez un autre "bip" et l'indicateur s'éteint. La fonction TIMER ON a été annulée.

Note: De même, il est possible de régler la fonction TIMER OFF. Vous pouvez faire éteindre automatiquement le climatiseur à l'heure voulue.

Mode SLEEP

La fonction SLEEP peut être réglée dans les modes REFRIGERATION, CHAUFFAGE, DESHUMIDIFICATION et SMART (fig. 45).

Cette fonction est utile pour plus de confort pendant votre sommeil. En mode SLEEP:

- Le climatiseur s'arrête automatiquement après 8 heures de fonctionnement.
- La vitesse du ventilateur est réglée automatiquement sur basse vitesse.
- La température réglée augmente au maximum de 1 degré si le climatiseur fonctionne en mode REFRIGERATION pendant 2 heures d'affilée, puis se stabilise.
- La température réglée diminue au maximum de 3 degrés si le climatiseur fonctionne en mode CHAUFFAGE pendant 3 heures d'affilée, puis se stabilise.

Note: En mode refroidissement, si la température de la pièce est de 26°C ou plus, la température réglée ne change pas.

- Die Einstellung des Timers bleibt für 5 Sekunden in der Anzeige. Danach erscheint die Uhr auf dem Display der Fernbedienung.

Annullierung der Funktion TIMER ON

Beim erneuten Drücken des Tasters TIMER ON ertönt erneut ein "Piepton", und die Anzeige geht aus. Die Funktion TIMER ON wird annulliert.

Hinweis: Auf ähnliche Weise kann die Funktion TIMER OFF eingestellt werden. Die Klimaanlage kann für die automatische Abschaltung zur gewünschten Uhrzeit eingestellt werden.

Betriebsart SLEEP

Die Funktion SLEEP kann in der Betriebsart KÜHLUNG, HEIZUNG, ENTFEUCHTEN und SMART eingestellt werden (Abb. 45).

Diese Funktion ist nützlich für ein komfortables Schlafklima. In der Betriebsart SLEEP:

- schaltet die Klimaanlage nach 8 Betriebsstunden automatisch ab.
- wird die Geschwindigkeit des Ventilators automatisch auf den niedrigen Wert eingestellt.
- Die eingestellte Temperatur steigt maximal um 1 Grad, wenn die Klimaanlage für 2 aufeinanderfolgende Stunden in der Betriebsart KÜHLUNG läuft, und bleibt anschließend stabil.
- Die eingestellte Temperatur sinkt maximal um 3 Grad, wenn die Klimaanlage in der für 3 aufeinanderfolgende Stunden in der Betriebsart HEIZUNG läuft, und bleibt anschließend stabil.

Hinweis: Wenn die Raumtemperatur in der Betriebsart Kühlung 26 °C oder mehr beträgt, ändert sich die eingestellte Temperatur nicht.

45

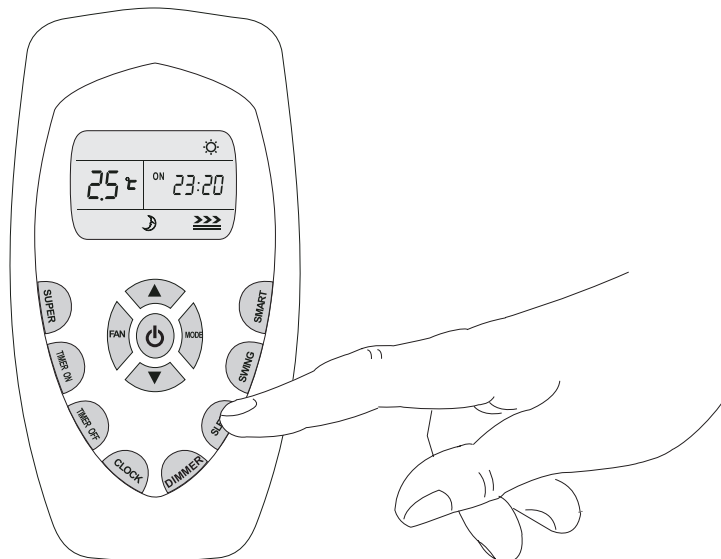

- La regulación del temporizador permanece visible en el display durante 5 segundos; a continuación se visualiza el reloj.

Cómo anular la función TEMPORIZADOR ON

Pulse nuevamente el botón TEMPORIZADOR ON: se oirá nuevamente una señal acústica y el indicador se apagará. La función TEMPORIZADOR ON ha sido anulada.

Nota: Análogamente se puede regular la función TEMPORIZADOR OFF. Puede hacer apagar automáticamente el acondicionador a la hora deseada.

Modo SLEEP

La función SLEEP se puede regular en los modos REFRIGERACIÓN, CALIFICACIÓN, DESHUMIDIFICACIÓN y SMART (Fig. 45).

Esta función permite contar con un ambiente más confortable durante el sueño.

En el modo SLEEP:

- el climatizador se detiene automáticamente luego de 8 horas de funcionamiento;
- la velocidad del ventilador se regula automáticamente al mínimo;
- la temperatura regulada aumenta un máximo de 1 grado si el climatizador permanece en modo REFRIGERACIÓN durante 2 horas consecutivas; a continuación, permanece estable.
- La temperatura regulada se reduce un máximo de 3 grados si el climatizador permanece en modo CALIFICACIÓN durante 3 horas consecutivas; a continuación, permanece estable.

Nota: En el modo Refrigeración, si la temperatura de la habitación es de 26 °C o superior, la temperatura regulada no cambia.

- A programação do temporizador permanece visualizada por 5 segundos, depois aparecerá o relógio no visor do telecomando

Como anular a função TEMPORIZADOR ON

Premir novamente o botão TEMPORIZADOR ON, ouve-se novamente um "beep" e o indicador apaga-se. A função TEMPORIZADOR ON foi anulada.

Nota: De modo semelhante é possível programar a função TEMPORIZADOR OFF. Pode-se apagar automaticamente o aparelho de ar condicionado à hora desejada.

Modalidade SLEEP

A função SLEEP pode ser programada nas modalidades ARREFECIMENTO, AQUECIMENTO, DESUMIDIFICAÇÃO e SMART (fig. 45).

Esta função é útil para se obter um ambiente mais confortável durante o sono.

Na modalidade SLEEP:

- O climatizador pára automaticamente após 8 horas de funcionamento.
- A velocidade do ventilador é programada automaticamente na velocidade baixa.
- A temperatura programada subirá ao máximo 1 grau se o climatizador estiver a funcionar na modalidade ARREFECIMENTO durante 2 horas seguidas, depois ficará estável.
- A temperatura programada diminuirá ao máximo 3 graus se o climatizador estiver a funcionar na modalidade AQUECIMENTO durante 3 horas seguidas, depois ficará estável.

Nota: Na modalidade arrefecimento, se a temperatura do ambiente for de 26°C ou superior, a temperatura programada não se alterará.

- Ο καθορισμός του timer συνεχίζει να προβάλλεται για 5 δευτερόλεπτα, μετά από τα οποία στο display του τηλεχειριστηρίου προβάλλεται το ρολόι

Πώς θα ακυρώσετε τη λειτουργία TIMER ON

Πατήστε και πάλι το πλήκτρο TIMER ON, θα ακουστεί και πάλι ένα "beep" και ο δείκτης θα σβήσει. Η λειτουργία TIMER ON ακυρώθηκε.

Σημείωση: Με τον ίδιο τρόπο είναι δυνατόν να καθορίσετε τη λειτουργία TIMER OFF. Μπορείτε να σβήσετε αυτόματα το κλιματιστικό την ώρα που επιθυμείτε.



Λειτουργία SLEEP

3.7.9

Η λειτουργία SLEEP μπορεί να καθοριστεί με τους τρόπους λειτουργίας ΨΥΞΗ, ΘΕΡΜΑΝΣΗ, ΑΦΥΓΡΑΝΣΗΣ και SMART (εκ. 45). Η λειτουργία αυτή είναι χρήσιμη για να έχετε ένα πιο άνετο περιβάλλον κατά τη διάρκεια του ύπνου.

Στη λειτουργία SLEEP:

- Το κλιματιστικό θα σταματήσει αυτόματα μετά από 8 ώρες λειτουργίας.
- Η ταχύτητα του ανεμιστήρα καθορίζεται αυτόματα στη χαμηλή ταχύτητα.
- Η θερμοκρασία που καθορίζεται θα αυξηθεί το ανώτερο κατά ένα βαθμό εάν το κλιματιστικό είναι στη λειτουργία ΨΥΞΗΣ για 2 συνεχόμενες ώρες, στη συνέχεια θα παραμείνει σταθερό.
- Η θερμοκρασία που καθορίζεται θα μειωθεί το ανώτερο κατά 3 βαθμούς εάν το κλιματιστικό είναι στη λειτουργία ΘΕΡΜΑΝΣΗΣ για 3 συνεχόμενες ώρες, στη συνέχεια θα παραμείνει σταθερό.

Σημείωση: Στη λειτουργία ψύξης, εάν η θερμοκρασία του δωματίου είναι 26°C ή περισσότερο, η θερμοκρασία που έχει καθοριστεί δεν θα αλλάξει.



3.7.10 Modalità SUPER

- La modalità SUPER è utilizzata per avviare o arrestare il raffreddamento rapido (fig. 46). Il raffreddamento rapido aziona il ventilatore ad alta velocità e cambia automaticamente la temperatura impostata portandola a 18°C.
- La modalità SUPER può essere impostata quando il climatizzatore è in funzione o alimentato elettricamente.
- Nella modalità SUPER, è possibile impostare la direzione del flusso di aria o il timer. Se si desidera uscire dalla modalità SUPER, premere uno qualsiasi dei pulsanti - SUPER, MODE, FAN, ON/OFF o IMPOSTAZIONE TEMPERATURA, il display tornerà alla modalità originale.

SUPER mode

- *SUPER mode is used to start or stop fast cooling (fig. 46). Fast cooling operates at high fan speed, changing the set temperature automatically to 18°C.*
- *SUPER mode can be set when the appliance is in operation or energized.*
- *In SUPER mode, you can set airflow direction or timer. If you want to escape from SUPER mode, press any - SUPER, MODE, FAN, ON/OFF or TEMPERATURE SETTING button, the display will return to the original mode.*

Mode SUPER

- Le mode SUPER est utilisé pour démarrer ou arrêter le refroidissement rapide (fig. 46). Le refroidissement rapide actionne le ventilateur à haute vitesse et porte automatiquement la température à 18 °C.
- La mode SUPER peut être sélectionné quand le climatiseur est en fonctionnement ou sous tension.
- En mode SUPER, il est possible de régler la direction du flux d'air ou le temporisateur. Si vous désirez quitter le mode SUPER, appuyez sur l'un des boutons - SUPER, MODE, FAN, ON/OFF ou REGLAGE TEMPERATURE, l'afficheur revient au mode initial.

Betriebsart SUPER

- *Die Betriebsart SUPER dient zum Starten oder Abschalten der Schnellkühlung (Abb. 46). Die Schnellkühlung aktiviert den Ventilator bei hoher Geschwindigkeit und ändert die eingestellte Temperatur automatisch auf 18°C.*
- *Die Betriebsart SUPER kann eingestellt werden, wenn die Klimaanlage in Betrieb ist oder elektrisch gespeist wird.*
- *In der Betriebsart SUPER ist es möglich, die Luftströmungsrichtung oder den Timer einzustellen. Zum Verlassen der Betriebsart SUPER drücken Sie einen beliebigen der Taster - SUPER, MODE, FAN, ON/OFF oder TEMPERATUREEINSTELLUNG, das Display kehrt in den ursprünglichen Betriebsmodus zurück.*



Nota:

- I pulsanti SLEEP e SMART non sono disponibili nella modalità SUPER.
- Il pulsante SUPER non è attivo nella modalità HEATING.
- il climatizzatore continuerà a funzionare nella modalità SUPER con una temperatura impostata di 18°C, se non si esce da questa funzione premendo uno dei pulsanti sopra indicati.

Note:

- *SLEEP and SMART buttons are not available in SUPER mode.*
- *SUPER button is ineffective in HEATING mode.*
- *The Appliance will continue working in SUPER mode with set temperature of 18°C, if you don't escape from it by pressing any of the buttons mentioned above.*

Note:

- Les boutons SLEEP et SMART ne sont pas disponibles dans le mode SUPER.
- Le bouton SUPER est inopérant dans le mode HEATING.
- Le climatiseur continue de fonctionner dans le mode SUPER à une température de 18°C, si vous ne quittez pas cette fonction en appuyant sur l'un des boutons ci-dessus.

Hinweis:

- *Die Taster SLEEP und SMART stehen in der Betriebsart SUPER nicht zur Verfügung.*
- *Der Taster SUPER ist in der Betriebsart HEATING nicht aktiv.*
- *Die Klimaanlage läuft weiter in der Betriebsart SUPER bei einer Einstelltemperatur von 18 °C, wenn diese Funktion nicht durch Drücken eines der oben bezeichneten Taster verlassen wird.*

46

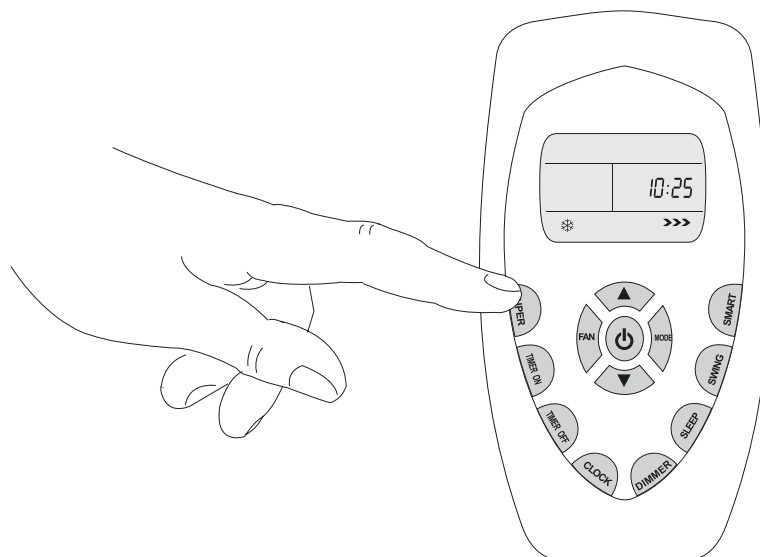

Modo SÚPER

- El modo SÚPER se utiliza para activar o detener la refrigeración rápida (Fig. 46). La refrigeración rápida acciona el ventilador a alta velocidad y cambia automáticamente la temperatura regulada, llevándola a 18 °C.
- El modo SÚPER se puede regular cuando el climatizador está en funcionamiento o alimentado eléctricamente.
- En el modo SÚPER, se puede regular la dirección del flujo de aire y el temporizador. Para salir del modo SÚPER, pulse uno cualquiera de los botones - SUPER, MODE, FAN, ON/OFF o R E G U L A C I Ó N TEMPERATURA; el display vuelve al modo original.

Nota:

- Los botones SLEEP y SMART no están disponibles en el modo SÚPER.
- El botón SÚPER no está activo en el modo HEATING.
- El climatizador seguirá funcionando en modo SÚPER, con una temperatura regulada de 18 °C , si no se sale de esta función mediante la presión de uno de los botones indicados.

Modalidade SUPER

- A modalidade SUPER é utilizada para ligar ou desligar o arrefecimento rápido (fig. 46). O arrefecimento rápido acciona o ventilador a alta velocidade e altera automaticamente a temperatura programada levando-a a 18°C.
- A modalidade SUPER pode ser programada quando o climatizador está a funcionar ou estiver alimentado electricamente.
- Na modalidade SUPER, é possível programar a direcção do fluxo de ar ou o temporizador. Se desejar sair da modalidade SUPER, premir qualquer um dos botões - SUPER, MODE, FAN, ON/OFF ou PROGRAMAÇÃO DA TEMPERATURA, o visor regressará à modalidade inicial.

Nota:

- Os botões SLEEP e SMART não estão activos na modalidade SUPER.
- O botão SUPER não está activo na modalidade HEATING.
- O climatizador continuará a funcionar na modalidade SUPER com uma temperatura programada de 18°C, se não se sair desta função premindo num dos botões acima indicados.

Λειτουργία SUPER

- Η λειτουργία SUPER χρησιμοποιείται για να ξεκινήσει ή να σταματήσει η γρήγορη ψύξη (εικ. 46). Η γρήγορη ψύξη ενεργοποιεί τον ανεμιστήρα σε υψηλή ταχύτητα και αλλάζει αυτόματα τη θερμοκρασία που έχει καθοριστεί θέτοντάς την στους 18°C.
- Η λειτουργία SUPER μπορεί να καθοριστεί όταν το κλιματιστικό είναι σε λειτουργία ή τροφοδοτείται ηλεκτρικά.
- Στη λειτουργία SUPER, μπορείτε να καθορίσετε την κατεύθυνση της ροής του αέρα ή το timer. Εάν επιθυμείτε να βγείτε από τη λειτουργία SUPER, πατήστε ένα οποιοδήποτε από τα πλήκτρα - SUPER, MODE, FAN, ON/OFF ή ΚΑΘΟΡΙΣΜΟΣ ΘΕΡΜΟΚΡΑΣΙΑΣ, το display θα επανέλθει στην αρχική λειτουργία.

Σημείωση:

- Τα πλήκτρα SLEEP και SMART δεν είναι διαθέσιμα στη λειτουργία SUPER.
- Το πλήκτρο SUPER δεν είναι ενεργό στη λειτουργία HEATING.
- Το κλιματιστικό θα συνεχίσει να λειτουργεί στη λειτουργία SUPER με μία θερμοκρασία καθορισμένη στους 18°C , εάν δεν βγείτε από αυτήν τη λειτουργία πατώντας ένα από τα πλήκτρα που προαναφέρονται.



MANUTENZIONE E PULIZIA DEL CLIMATIZZATORE

MAINTENANCE AND CLEANING OF THE AIR-CONDITIONER

ENTRETIEN ET NETTOYAGE DU CLIMATISEUR

WARTUNG UND REINIGUNG DES KLIMAGERÄTES



Prima di procedere ad un qualsiasi intervento di manutenzione e pulizia accertarsi sempre di aver spento l'impianto, con l'utilizzo del telecomando, e di aver staccato la spina di alimentazione dalla presa dell'impianto.

Before performing any maintenance and cleaning, always make sure the system is switched off, using the remote control, and unplugged.

Avant de procéder à toute intervention d'entretien et de nettoyage il faut toujours s'assurer d'avoir arrêté l'installation, par l'intermédiaire de la télécommande, et d'avoir débranché la fiche d'alimentation de la prise de l'installation.

Vor der Durchführung von Wartungs- und Reinigungsarbeiten hat man sich zu vergewissern, dass die Anlage durch die Fernbedienung ausgeschaltet und die Stromzufuhr zum Gerät unterbrochen wurde.

Filtro aria

I filtri dietro alla griglia di immissione dell'aria devono essere tenuti puliti almeno una volta ogni tre settimane.

- Aprire la griglia anteriore dell'unità interna, tirando verso l'alto da ambedue i lati (fig. 47 A)
- Spingere leggermente verso l'alto i due filtri, in modo da liberare il vincolo inferiore (fig. 47 B), poi sfilarli verso il basso (fig. 47 C).
- Aspirare con un normale aspirapolvere tutte le impurità presenti sul filtro (fig. 48 A).
- Per una maggiore pulizia dell'elemento filtrante è necessario lavarlo sotto acqua corrente tiepida con sapone detergente; risciacquare ed asciugare (fig. 48 A).
- Riposizionare i due filtri aria inserendo prima la parte superiore (fig. 48 B), poi infilare nel lato inferiore i vincoli di arresto dei filtri nelle relative sedi (fig. 48 C).
- Richiudere la griglia.

Air filter

The filters behind the air intake grating should be cleaned at least once every three weeks.

- *Open the front grating on the inside unit by pulling upward on both sides (fig. 47 A)*
- *Push the two filters gently upward (fig. 47 B) so as to free the catch at the bottom, then slide them out downward (fig. 47 C).*
- *Clean with a normal vacuum cleaner to remove all the impurities on the filter (fig. 48 A).*
- *To clean the filtering element more thoroughly, it can be washed in lukewarm running water with a mild soapy detergent; rinse and dry (fig. 48 A).*
- *Return the two filters to their housing by inserting the upper part first (fig. 48 B), then fitting the bottom filter catches in their housings (fig. 48 C).*
- *Close the grating*

Filtre à air

Les filtres situés derrière la grille d'injection de l'air doivent être nettoyés au moins une fois toutes les trois semaines.

- Ouvrir la grille avant de l'unité intérieure, en tirant vers le haut des deux côtés (fig. 47 A)
- Pousser les deux filtres légèrement vers le haut (fig. 47 B), de façon à libérer le blocage inférieure, ensuite les retirer vers le bas (fig. 47 C).
- Aspirer avec un aspirateur normal toutes les impuretés présentes sur le filtre (fig. 48 A).
- Pour une nettoyage plus efficace de l'élément filtrant il faut le laver sous l'eau courante tiède avec du savon détergent; rincer et essuyer (fig. 48 A).
- Positionner de nouveau les deux filtres à air en introduisant d'abord la partie supérieure (fig. 48 B), ensuite enfiler sur le côté inférieur les blocages des filtres dans leurs logements respectifs (fig. 48 C).
- Refermer la grille

Luftfilter

Die Filter hinter dem Luftansaugitter müssen mindestens einmal alle drei Wochen gereinigt werden.

- Das vordere Gitter der Inneneinheit öffnen, indem man es an beiden Seiten anhebt (Abb. 47 A).
- Die beiden Filter leicht nach oben drücken (Abb. 47 B), so dass sie im unteren Bereich ausrasten. Danach die Filter nach unten herausziehen (Abb. 47 C).
- Mit einem normalen Staubsauger den Schmutz an den Filtern absaugen (Abb. 48 A).
- Für eine optimale Reinigung des Filterelements sollte dieses unter laufendem lauwarmem Wasser mit Seife abgewaschen werden. Abspülen und trocknen lassen (Abb. 48 A).
- Die beiden Filter mit dem oberen Teil zuerst wieder einsetzen (Abb. 48 B). Danach die Filter an der Unterseite einführen und einrasten lassen (Abb. 48 C).
- Das Gitter wieder schließen.

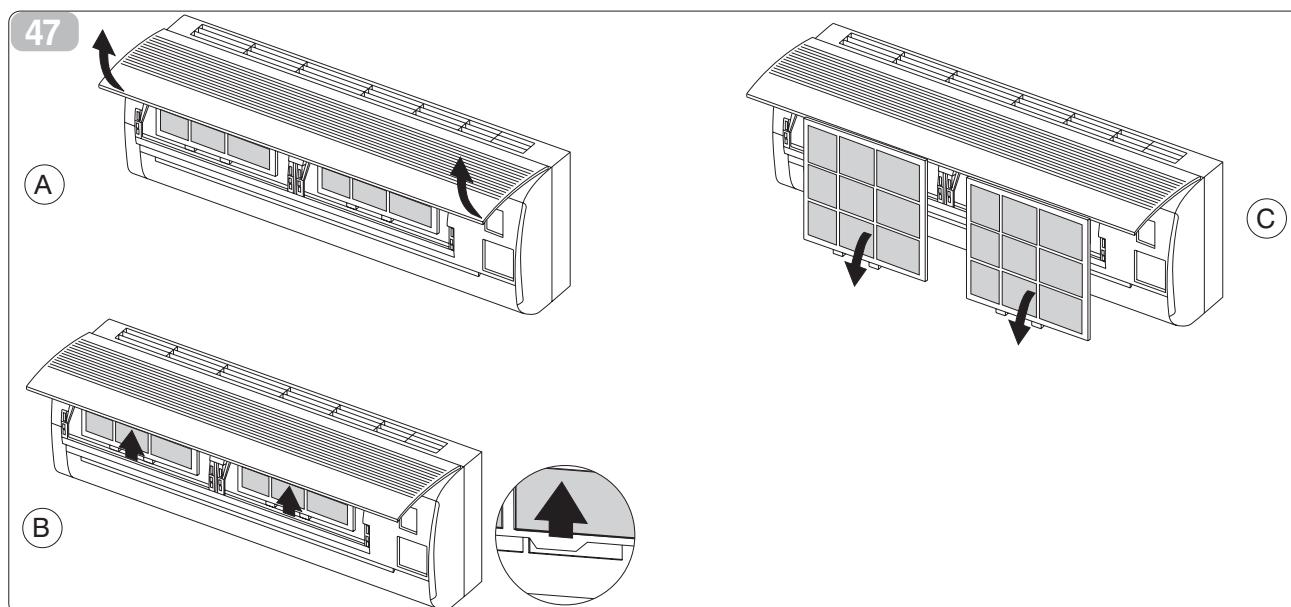

Antes de proceder a realizar cualquier tipo de intervención de mantenimiento y limpieza asegúrese siempre de haber apagado la instalación, con la utilización del mando a distancia, y de haber quitado la clavija de alimentación del enchufe de la instalación.

Filtro del aire

Los filtros que se encuentran detrás de la rejilla de entrada del aire tienen que ser limpiados al menos una vez cada tres semanas.

- Abrir la rejilla delantera de la unidad interna, tirando hacia arriba por ambos lados (fig. 47 A)
- Empujar ligeramente hacia arriba los dos filtros (fig. 47 B), de modo tal de liberar el vínculo inferior, luego quitarlos tirando hacia abajo (fig. 47 C).
- Aspirar con una normal aspiradora todas las impurezas presentes en el filtro (fig. 48 A).
- Para una mejor limpieza del elemento filtrante es necesario lavarlo bajo agua corriente tibia con jabón detergente; enjuagar y secar (fig. 48 A).
- Volver a posicionar los dos filtros colocando primero la parte superior (fig. 48 B), luego colocar en el lado inferior los vínculos de detención de los filtros en los alojamientos correspondientes (fig. 48 C).
- Volver a cerrar la rejilla.

Antes de efectuar qualquer intervenção de manutenção e limpeza assegure-se de ter desligado o aparelho, utilizando o telecomando, e de ter desligado a ficha de alimentação da tomada de corrente.

Filtro do ar

Os filtros por trás da grelha de entrada do ar devem estar sempre limpos, pelo menos uma vez cada três semanas.

- Abrir a grelha frontal da unidade interna, segurando-a pelos dois lados e puxando-a para cima (fig. 47 A)
- Empurrar ligeiramente para cima os dois filtros (fig. 47 B), de modo a libertar o vínculo inferior, e desenhá-los puxando-os para baixo (fig. 47 C).
- Aspirar com um aspirador doméstico todas as impurezas presentes no filtro (fig. 48 A).
- Para uma maior limpeza do elemento filtrante é necessário lavá-lo com água corrente morna e sabão detergente; enxaguá-lo e secá-lo (fig. 48 A).
- Reposicionar os dois filtros inserindo primeiro a parte superior (fig. 48 B), depois introduzir no lado inferior os vínculos de fixação dos filtros nas relativas sedes (fig. 48 C).
- Fechar novamente a grelha



Προτού να προβείτε σε μια οποιαδήποτε επέμβαση συντήρησης και καθαριότητας βεβαιωθείτε πάντα πως έχετε σβήσει την εγκατάσταση, με τη χρήση του τηλεκοντρόλ κι έχετε βγάλει το ρευματολήπτη από την πρίζα του ρεύματος.

Φίλτρο αέρα

Τα φίλτρα πίσω από το πλέγμα εισαγωγής του αέρα πρέπει να καθαρίζεται τουλάχιστον μια φορά κάθε τρεις εβδομάδες.

- Ανοίξε το μπροστινό πλέγμα της εσωτερικής μονάδας, τραβώντας προς τα πάνω αμφότερες τις πλευρές (εικ. 47 A)
- Σπρώχνετε ελαφρά προς τα πάνω τα δύο φίλτρα (εικ. 47 B), έτσι ώστε να απελευθερώσετε την κάτω δέσμευση, κατόπιν τα βγάξετε προς τα κάτω (εικ. 47 C).
- Αναροφήστε με μια κανονική ηλεκτρική σκούπα όλες τις ακαθαρσίες που υπάρχουν στο φίλτρο (εικ. 48 A).
- Για μεγαλύτερη καθαριότητα του στοιχείου φιλτραρίσματος είναι απαραίτητο να το πλύνετε με χλιαρό τρεχούμενο νερό και απολυμαντικό σαπούνι. Ξεβγάλετε και στεγνώστε (εικ. 48 A).
- Επανατοποθετήστε τα δύο φίλτρα αέρα εισάγοντας πρώτα το επάνω μέρος (εικ. 48 B), κατόπιν βάζετε στην κάτω πλευρά τα δεσμευτικά κράτησης των φίλτρων στις σχετικές θέσεις τους (εικ. 48 C).
- Ξανακλείστε το πλέγμα

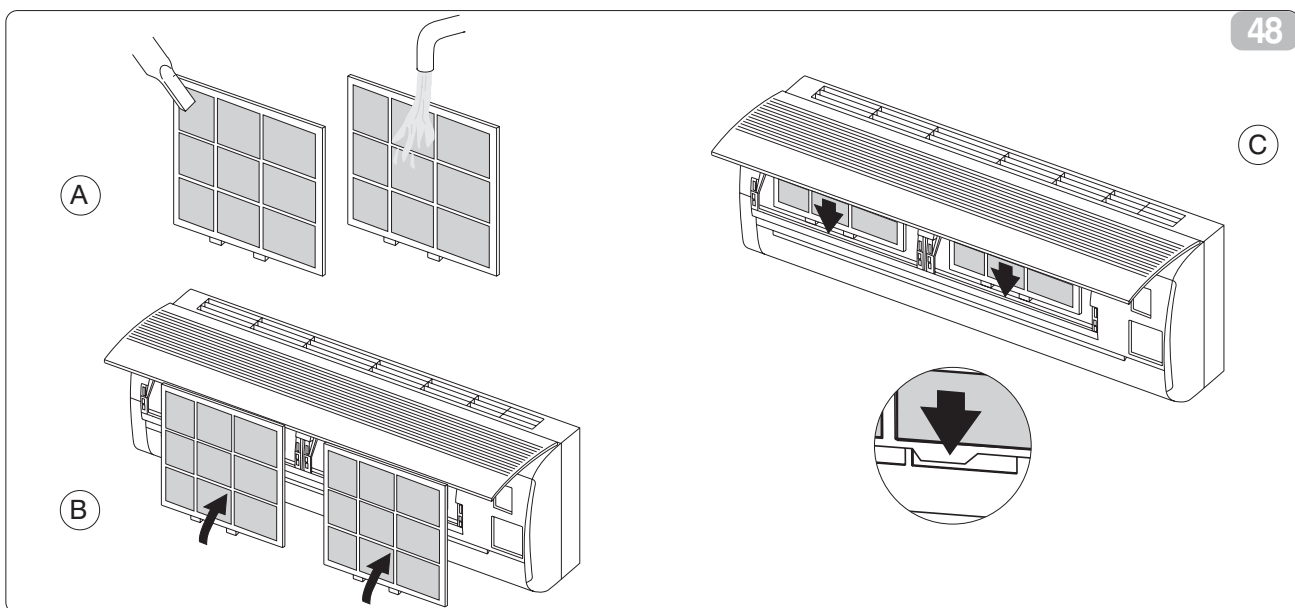

48



Unità Interna ed Esterna

E' possibile pulire l'esterno delle due unità con un panno morbido e umido per togliere la polvere che si deposita col tempo.

Intervenendo sull'unità esterna, prestare attenzione alla zona di attacco tubi, dove all'interno è presente un compressore che produce calore, è quindi possibile il rischio di scottature, attendere perciò alcuni minuti dopo lo spegnimento dell'impianto, prima di procedere alla pulizia nella zona indicata.



Se si necessita una pulizia più accurata, all'interno delle due unità, contattare l'assistenza tecnica autorizzata.

3.9 CONSIGLI PER IL RISPARMIO ENERGETICO

- Mantenere sempre e costantemente puliti i filtri (vedi capitolo manutenzione e pulizia).
- Mantenere chiuse le porte e le finestre dei locali da climatizzare
- Evitare che i raggi solari penetrino liberamente nell'ambiente (si consiglia l'utilizzo di tende o abbassare tapparelle o chiudere le persiane)
- Non ostruire le vie di flusso dell'aria (in entrata ed in uscita) delle unità; ciò, oltre ad ottenere una resa dell'impianto non ottimale, pregiudica anche il suo corretto funzionamento e la possibilità di guasti irreparabili alle unità.

Inside and outside units

The two units can be cleaned on the outside with a soft damp cloth to remove any dust.

When cleaning the outside unit, remember that around the zone where the pipes are connected to the compressor on the inside, there may be a risk of burns due to the heat generated by the compressor, so wait a few minutes after switching the system off before cleaning this zone.

If more thorough cleaning inside the units is necessary, contact an authorized service centre.

RECOMMENDATIONS FOR ENERGY SAVINGS

- Always keep the filters clean (see chapter on maintenance and cleaning).
- Keep the doors and windows closed in the air-conditioned rooms.
- Keep sunlight out of the room by using curtains, lowering the shades or closing the shutters.
- Do not obstruct the air flow (intake and outlet) on the units; this in addition to reducing the performance of the system, will jeopardize correct operation and could cause irreparable damage..

Unité intérieure et Extérieure

On peut nettoyer l'extérieur des deux unités avec un chiffon doux et humide pour enlever la poussière qui se dépose avec le temps.

Si l'on intervient sur l'unité extérieure, faire attention à la zone de raccordement des tuyaux, où se trouve à l'intérieur un compresseur qui produit de la chaleur, on risque donc de se brûler, attendre alors quelques minutes après l'arrêt de l'installation, avant de procéder au nettoyage dans la zone indiquée.

Si un nettoyage plus soigné est nécessaire à l'intérieur des deux unités, contacter le service après-vente agréé.

CONSEILS POUR L'ECONOMIE D'ENERGIE

- Maintenir toujours et constamment les filtres propres (voir le chapitre d'entretien et nettoyage).
- Maintenir fermées les portes et les fenêtres des locaux à climatiser
- Eviter que les rayons de soleil n'entrent librement dans la pièce (on conseille l'utilisation de rideau ou de baisser les stores ou de fermer les persiennes)
- Ne pas obstruer les voies de soufflage de l'air (en entrée et en sortie) des unités; ceci, outre à obtenir un rendement de l'installation non optimal, compromet aussi son correct fonctionnement et la possibilité de dommages irréparables aux unités.

Innen- und Außeneinheit

Zur Entfernung des sich im Laufe der Zeit ansammelnden Schmutzes kann die Außenseite der beiden Einheiten mit einem weichen und feuchten Lappen gereinigt werden.

An der Außeneinheit sollte man auf den Anschlussbereich der Rohre achten, da in diesem Bereich ein Hitze erzeugender Kompressor installiert ist (Achtung: Verbrennungsgefahr!). Warten Sie deshalb nach dem Abschalten der Anlage einige Minuten, bevor Sie mit der Reinigung dieses Bereichs beginnen.

Für eine gründliche Reinigung der beiden Einheiten setzen Sie sich bitte mit dem zuständigen Technischen Kundendienst in Verbindung.

TIPPS ZUM ENERGIESPAREN

- Die Filter sind stets sauber zu halten (siehe Kapitel „Wartung und Reinigung des Klimagerätes“).
- Die Türen und Fenster der klimatisierten Räume sind geschlossen zu halten.
- Direkte Sonneneinstrahlung in den Raum ist zu vermeiden (Vorhänge zuziehen, Jalousien herunterlassen oder Fensterläden schließen).
- Die Öffnungen für den Luftein- und austritt der Einheiten sind frei zu halten, damit die Luft zirkulieren kann. Ein nicht einwandfreier Luftstrom beeinträchtigt nicht nur die Leistungsfähigkeit der Anlage, sondern auch die normale Funktionsfähigkeit, wodurch irreparable Schäden an der Anlage entstehen können.

Unidad Interna y Externa

Es posible limpiar el exterior de las dos unidades con un paño suave y húmedo para quitar el polvo que se deposita con el tiempo.

Interviniendo en la unidad externa, prestar atención a la zona de empalme de los tubos, ya que en su interior hay un compresor que produce calor, y por lo tanto existe el riesgo de quemaduras, por ello se aconseja esperar algunos minutos después del apagado de la instalación, antes de proceder a la limpieza de la zona indicada.

Si se necesita una limpieza más profunda, en el interior de las dos unidades, ponerse en contacto la asistencia técnica autorizada.

CONSEJOS PARA EL AHORRO DE ENERGÍA

- Mantener siempre y constantemente limpios los filtros (ver el capítulo de mantenimiento y limpieza).
- Mantener cerradas las puertas y las ventanas de los locales que deben ser acondicionados.
- Evitar que los rayos solares penetren libremente en el ambiente (se aconseja la utilización de cortinas o bajar las persianas o cerrar los postigos)
- Non obstruir las vías de flujo del aire (en entrada y en salida) de las unidades; esto, aparte de hacer que el rendimiento de la instalación no sea óptimo, perjudica también su correcto funcionamiento y provoca la posibilidad de averías irreparables en las unidades.

Unidade Interna e Externa

É possível limpar o exterior das duas unidades com um pano macio e húmido para remover o pó que se deposita ao longo do tempo.

Ao limpar a unidade externa, tomar muita atenção à zona de ligação dos tubos, onde no interior se encontra um compressor que produz calor, correndo o risco de se queimar. Esperar alguns minutos após ter desligado o aparelho, antes de limpar a zona descrita.

Caso seja necessário uma limpeza mais profunda do interior das duas unidades, contactar a assistência técnica autorizada.

CONSELHOS PARA POUPAR ENERGIA

- *Manter sempre e constantemente limpos os filtros (consultar o capítulo "manutenção e limpeza").*
- *Manter fechadas as portas e as janelas dos locais a climatizar*
- *Evitar que os raios solares penetrem livremente no ambiente (é aconselhável usar cortinas, fechar os estores ou as persianas)*
- *Não obstruir as vias de fluxo do ar (na entrada e na saída) das unidades; além de diminuir o rendimento do aparelho, prejudica o seu funcionamento e aumenta a possibilidade de avarias irreparáveis nas unidades.*



Εσωτερική κι Εξωτερική Μονάδα

Είναι δυνατό να καθαρίσετε το έξω μέρος των δύο μονάδων με ένα μαλακό κι υγρό πανί για να αφαιρέσετε τη σκόνη που με τον καιρό εναποτίθεται.

Επεμβαίνοντας στην εξωτερική μονάδα, δώστε προσοχή στη ζώνη σύνδεσης σωλήνων, όπου στο εσωτερικό υπάρχει ένας συμπεστής ο οποίος παράγει θερμότητα και κατ' επέκταση υπάρχει κίνδυνος εγκαυμάτων, γι' αυτό περιμένετε μερικά λεπτά μετά το σβήσιμο της εγκατάστασης, προτού προβείτε στην καθαριότητα της υποδεικνυόμενης ζώνης.

Εάν απαιτείται μία πιο επιμελής καθαριότητα, στο εσωτερικό των δύο μονάδων, επικοινωνήστε με την εξουσιοδοτημένη τεχνική εξυπηρέτηση.



ΣΥΜΒΟΥΛΕΣ ΓΙΑ ΤΗΝ ΕΞΟΙΚΟΝΟΜΗΣΗ ΕΝΕΡΓΕΙΑΣ

3.9

- Διατηρείτε πάντα και σταθερά καθαρά τα φίλτρα (βλέπε κεφάλαιο συντήρηση και καθαριότητα).
- Διατηρείτε κλειστές τις πόρτες και τα παράθυρα των χώρων που κλιματίζονται
- Αποφύγετε την ανεξέλεγκτη διείσδυση του ήλιου στο περιβάλλον (συσιστάται η χρήση κουρτινών ή το κατέβασμα των ρολών ή το κλείσιμο των παντζουριών)
- Μην παρεμποδίζετε τη διόδο ροής του αέρα (σε είσοδο και σε έξοδο) των μονάδων. Αυτό, εκτός από μία μη βέλτιστη απόδοση της εγκατάστασης, προδικάζει και τη σωστή λειτουργία και τη δυνατότητα ανεπανόρθωτων βλαβών στις μονάδες.

Condizioni di funzionamento

Il dispositivo di protezione può intervenire ed arrestare il climatizzatore nei seguenti casi:

RISCALDAMENTO

- La temperatura dell'aria esterna è superiore a 24°C
- La temperatura dell'aria esterna è inferiore a -10°C
- La temperatura dell'ambiente è superiore a 27°C

RAFFREDDAMENTO

- La temperatura dell'aria esterna è superiore a 43°C
- La temperatura dell'ambiente è inferiore a 21°C

DEUMIDIFICAZIONE

- La temperatura dell'ambiente è inferiore a 18°C

Se il climatizzatore è in funzione nelle modalità **RAFFREDDAMENTO** o **DEUMIDIFICAZIONE** con la porta o la finestra aperte per un lungo periodo e l'umidità relativa è superiore all'80%, la condensa potrebbe gocciolare dallo scarico.

Caratteristiche del dispositivo di protezione**Il dispositivo di protezione entrerà in funzione nei seguenti casi.**

- Se si riavvia il climatizzatore subito dopo averlo arrestato o si cambia modalità durante il funzionamento. E' necessario attendere 3 minuti.
- Si collega l'alimentazione elettrica e si avvia il climatizzatore immediatamente. Potrebbe attivarsi dopo 20 secondi o più.
- Se sono terminate tutte le funzioni, premere il pulsante ON/OFF nuovamente per riavviare, il timer deve essere impostato nuovamente se è stato annullato.

Caratteristiche della modalità RISCALDAMENTO**Pre-riscaldamento**

- All'inizio del funzionamento in modalità RISCALDAMENTO, il flusso dell'aria dell'unità interna si attiva dopo 2-5 minuti.

Sbrinamento

- Nella modalità RISCALDAMENTO il climatizzatore effettuerà automaticamente lo sbrinamento per una migliore efficienza. Questa procedura normalmente dura 2-10 minuti. Durante lo sbrinamento, i ventilatori sono fermi. Una volta completato lo sbrinamento, si riporta automaticamente nella modalità RISCALDAMENTO.

Operating condition

The protective device maybe trip and stop the appliance in the cases listed below.

HEATING

- Outdoor air temperature is over 24°C
- Outdoor air temperature is below -10°C
- Room temperature is over 27°C

COOLING

- Outdoor air temperature is over 43°C
- Room temperature is below 21°C

DRY

- Room temperature is below 18°C

If the air conditioner runs in **COOLING** or **DRY** mode with door or window opened for a long time when relative humidity is above 80%, dew may drip down from the outlet.

Features of protector**The protective device will work at following cases.**

- Restarting the unit at once after operation stops or changing mode during operation, you need to wait 3 minutes.
- Connect to power supply and turn on the unit at once, it may start 20 seconds later.
- If all operation has stopped, press ON/OFF button again to restart, Timer should be set again if it has been canceled.

Features of HEATING mode**Preheat**

- At the beginning of HEATING operation, the airflow from indoor unit is discharged 2-5 minutes later.

Defrost

- In HEATING operation the appliance will defrost (de-ice) automatically to raise efficiency. This procedure usually lasts 2-10 minutes. During defrosting, fans stop operation. After defrosting completes, it returns to HEATING mode automatically.

Conditions de fonctionnement

Le dispositif de protection peut se déclencher et arrêter le climatiseur dans les cas suivants:

CHAUFFAGE

- La température de l'air extérieur est supérieure à 24 °C
- La température de l'air extérieur est inférieure à -10 °C
- La température de la pièce est supérieure à 27 °C

REFROIDISSEMENT

- La température de l'air extérieur est supérieure à 43 °C
- La température de la pièce est inférieure à 21 °C

DESHUMIDIFICATION

- La température de la pièce est inférieure à 18 °C

Si le climatiseur fonctionne en mode **REFROIDISSEMENT** ou **DESHUMIDIFICATION** avec la porte ou la fenêtre ouverte pendant longtemps et que l'humidité relative est supérieure à 80%, des gouttes de condensation peuvent tomber.

Caractéristiques du dispositif de protection**Le dispositif de protection se déclenche dans les cas suivants.**

- Si vous remettez le climatiseur en marche immédiatement après l'avoir arrêté ou si vous changez de mode pendant le fonctionnement. Il est nécessaire d'attendre 3 minutes.
- Vous branchez l'alimentation électrique et vous mettez le climatiseur en marche immédiatement. Il pourrait s'activer après 20 secondes ou plus.
- Si toutes les fonctions sont terminées, appuyez de nouveau sur le bouton ON/OFF pour le remettre en marche, la temporisation doit être réglée de nouveau si elle a été annulée.

Caractéristiques du mode CHAUFFAGE**Préchauffage**

- Au début du fonctionnement en mode CHAUFFAGE, le flux d'air de l'unité intérieure démarre après 2-5 minutes.

Dégivrage

- En mode CHAUFFAGE, le climatiseur dégivre automatiquement pour mieux fonctionner. Normalement, cette procédure dure 2-10 minutes. Pendant le dégivrage, les ventilateurs sont arrêtés. Une fois le dégivrage terminé, le climatiseur revient automatiquement au mode CHAUFFAGE.

Betriebsbedingungen

Die Schutzvorrichtung kann in folgenden Fällen ausgelöst werden und die Klimaanlage abschalten:

HEIZUNG

- Die Temperatur der Außenluft ist höher als 24°C
- Die Temperatur der Außenluft ist niedriger als -10°C
- Die Umgebungstemperatur ist höher als 27°C

KÜHLUNG

- Die Temperatur der Außenluft ist höher als 43°C
- Die Umgebungstemperatur ist niedriger als 21°C

ENTFEUCHTEN

- Die Umgebungstemperatur ist niedriger als 18°C

Wenn die Klimaanlage in der Betriebsart **KÜHLUNG** oder **ENTFEUCHTEN** für längere Zeit bei geöffneten Türen oder Fenstern und einer relativen Luftfeuchtigkeit von mehr als 80 % läuft, kann Kondensflüssigkeit aus dem Auslass tropfen.

Eigenschaften der Schutzvorrichtung**Die Schutzvorrichtung wird in folgenden Fällen aktiviert.**

- Beim Neustarten der Klimaanlage unmittelbar nach dem Abschalten oder bei Änderung der Betriebsart während des Betriebs. Es ist notwendig, 3 Minuten zu warten.
- Die elektrische Stromversorgung wird angeschlossen und sofort die Klimaanlage gestartet. Die Klimaanlage schaltet sich möglicherweise nach 20 Sekunden oder mehr an.
- Wenn alle Funktionen abgeschlossen sind, drücken Sie erneut den Taster ON/OFF für den Neustart. Der Timer ist erneut einzustellen, falls er annulliert wurde.

Eigenschaften der Betriebsart HEIZUNG**Vorheizung**

- Zu Beginn des Betriebs in der Betriebsart HEIZUNG wird der Luftstrom der Inneneinheit nach 2-5 Minuten aktiviert.

Abtauen

- In der Betriebsart HEIZUNG führt die Klimaanlage automatisch das Abtauen durch, damit ein höherer Wirkungsgrad erreicht wird. Dieser Vorgang dauert normalerweise 2-10 Minuten. Während des Abtauens stehen die Ventilatoren still. Nach Abschluss des Abtauvorgangs stellt sich die Anlage automatisch wieder in die Betriebsart HEIZUNG.

PROTECCIÓN

Condiciones de funcionamiento

El dispositivo de protección se puede activar ¿apagando el climatizador? en los siguientes casos:

CALEFACCIÓN

- La temperatura del aire externo es superior a 24 °C
- La temperatura del aire externo es inferior a -10 °C
- La duración de las baterías es superior a 15 meses

ENFRIAMIENTO

- La temperatura del aire externo es superior a 43 °C
- La temperatura del ambiente es inferior a 21 °C

DESHUMIDIFICACIÓN

- La temperatura del ambiente es inferior a 18 °C

Si el climatizador está en funcionamiento en los modos REFRIGERACIÓN o DESHUMIDIFICACIÓN con puertas o ventanas abiertas por un período prolongado y la humedad relativa es superior al 80%, la condensación puede gotear a través de la descarga.

Características del dispositivo de protección

El dispositivo de protección se activa en los siguientes casos.

- Si se reencienda el climatizador inmediatamente después de haberlo apagado o si se cambia el modo durante el funcionamiento. Es necesario esperar 3 minutos.
- Si se conecta la alimentación eléctrica y se enciende el climatizador inmediatamente. Se puede encender luego de 20 segundos o más.
- Si han terminado todas las funciones; pulse nuevamente el botón ON/OFF para reencender el climatizador; el temporizador debe ser regulado nuevamente, si ha sido anulado.

Características del modo CALEFACCIÓN

Precalentamiento

- Al activar el funcionamiento en modo CALEFACCIÓN, el flujo de aire de la unidad interna se activa luego de 2-5 minutos.

Descongelación

- En el modo CALEFACCIÓN, el climatizador realiza automáticamente el procedimiento de descongelación, para mejorar su eficiencia. Generalmente este procedimiento dura 2-10 minutos. Durante la descongelación, los ventiladores permanecen apagados. Una vez terminada la descongelación, se reactiva automáticamente el modo CALEFACCIÓN.

PROTECÇÃO

Condições de funcionamento

O dispositivo de protecção pode intervir e desligar o climatizador nos seguintes casos:

AQUECIMENTO

- *A temperatura exterior do ar é superior a 24°C*
- *A temperatura exterior do ar é inferior a -10°C*
- *A temperatura do ambiente é superior a 27°C*

ARREFECIMENTO

- *A temperatura exterior do ar é superior a 43°C*
- *A temperatura do ambiente é inferior a 21°C*

DESUMIDIFICAÇÃO

- *A temperatura do ambiente é inferior a 18°C*

Se o climatizador estiver a funcionar nas modalidades ARREFECIMENTO ou DESUMIDIFICAÇÃO com a porta ou a janela abertas por muito tempo e a humidade relativa for superior a 80%, a condensação poderá gotejar pelo tubo de descarga.

Características do dispositivo de protecção

O dispositivo de protecção será accionado nos seguintes casos.

- *Se o climatizador for ligado imediatamente depois de ter sido desligado ou se for mudada a modalidade durante o funcionamento. É necessário aguardar 3 minutos.*
- *Liga-se alimentação eléctrica e acciona-se o climatizador imediatamente. Poderá accionar-se após 20 segundos ou mais.*
- *Se terminaram todas as funções, premir o botão ON/OFF novamente para ligar, o temporizador deve ser novamente programado se foi anulado.*

Características da modalidade AQUECIMENTO

Pré-aquecimento

- *No início do funcionamento na modalidade AQUECIMENTO, o fluxo do ar da unidade interna activa-se após 2 a 5 minutos.*

Defrost - Descongelamento

- *Na modalidade AQUECIMENTO, o climatizador efectuará automaticamente o descongelamento para uma melhor eficiência. Normalmente, esta operação dura de 2 a 10 minutos. Durante o descongelamento, os ventiladores estão parados. Terminado o descongelamento, passa-se automaticamente à modalidade AQUECIMENTO.*

ΠΡΟΣΤΑΣΙΑ

3.10

Συνθήκες λειτουργίας

Η διάταξη προστασίας μπορεί να επέμβει και να σταματήσει το κλιματιστικό στις παρακάτω περιπτώσεις:

ΘΕΡΜΑΝΣΗ

- Η θερμοκρασία του εξωτερικού αέρα είναι μεγαλύτερη από 24°C
- Η θερμοκρασία του εξωτερικού αέρα είναι μικρότερη από -10°C
- Η θερμοκρασία του περιβάλλοντος είναι μεγαλύτερη από 27°C

ΨΥΞΗ

- Η θερμοκρασία του εξωτερικού αέρα είναι μεγαλύτερη από 43°C
- Η θερμοκρασία του περιβάλλοντος είναι μικρότερη από 21°C

ΑΦΥΓΡΑΝΣΗ

- Η θερμοκρασία του περιβάλλοντος είναι μικρότερη από 18°C

Εάν το κλιματιστικό λειτουργεί στην ΨΥΞΗ ή ΑΦΥΓΡΑΝΣΗ με την πόρτα ή το παράθυρο ανοιχτά για ένα μεγάλο διάστημα και η σχετική υγρασία είναι μεγαλύτερη από το 80%, η συμπύκνωση μπορεί να στάζει από την εκροή.

Χαρακτηριστικά της διάταξης προστασίας

Η διάταξη προστασίας θα μπει σε λειτουργία στις παρακάτω περιπτώσεις.

- Εάν ξεκινήσετε το κλιματιστικό αμέσως αφού το σταματήσετε ή αλλάξετε τρόπο λειτουργίας κατά τη διάρκεια της λειτουργίας του. Είναι απαραίτητο να περιμένετε 3 λεπτά.
- Συνδέετε με την ηλεκτρική τροφοδοσία και ξεκινά το κλιματιστικό αμέσως. Μπορεί να ενεργοποιηθεί μετά από 20 δευτερόλεπτα ή και περισσότερο.
- Εάν έχουν ολοκληρωθεί όλες οι λειτουργίες, πατήστε το πλήκτρο ON/OFF και πάλι για να ξεκινήσει, το timer πρέπει να καθοριστεί και πάλι εάν έχει ακυρωθεί.

Χαρακτηριστικά της λειτουργίας ΘΕΡΜΑΝΣΗΣ

Προ-θέρμανση

- Στην αρχή της λειτουργίας ΘΕΡΜΑΝΣΗΣ, η ροή του αέρα της εσωτερικής μονάδας ενεργοποιείται μετά από 2-5 λεπτά.

Απόψυξη

- Στη λειτουργία ΘΕΡΜΑΝΣΗΣ το κλιματιστικό θα κάνει αυτόματα την απόψυξη για μία καλύτερη απόδοση. Η διαδικασία αυτή διαρκεί κανονικά 2-10 λεπτά. Κατά τη διάρκεια της απόψυξης, οι ανεμιστήρες είναι σταματημένοι. Αφού ολοκληρωθεί η απόψυξη, επανέρχεται αυτόματα η λειτουργία ΘΕΡΜΑΝΣΗΣ.

ANOMALIE E RIMEDI



In caso di mal funzionamento dell'impianto, verificare quanto riportato nella seguente tabella.
Se, dopo le verifiche ed i controlli suggeriti non si risolve il problema, contattare l'assistenza tecnica autorizzata.

| PROBLEMA | MOTIVO |
|---|---|
| <ul style="list-style-type: none"> Non funziona | <ul style="list-style-type: none"> Il dispositivo di protezione o il fusibile è bruciato. Attendere per 3 minuti e riavviare nuovamente, il dispositivo di protezione potrebbe impedire al climatizzatore di attivarsi. La spina non è inserita correttamente. Le batterie del telecomando sono scariche. |
| <ul style="list-style-type: none"> Non c'è né aria calda, né aria fredda | <ul style="list-style-type: none"> Il filtro dell'aria è sporco? Le prese e gli scarichi del climatizzatore sono bloccati? La temperatura è impostata correttamente? |
| <ul style="list-style-type: none"> I comandi non funzionano | <ul style="list-style-type: none"> Se vi sono forti interferenze (scariche di elettricità statiche, tensione di alimentazione anomala) il funzionamento non sarà corretto. In questo caso, scollegare l'alimentazione elettrica e ricollegarla dopo alcuni secondi. |
| <ul style="list-style-type: none"> Non si attiva immediatamente | <ul style="list-style-type: none"> Si è cambiata la modalità durante il funzionamento. E' necessario attendere 3 minuti. |
| <ul style="list-style-type: none"> Si sente un odore strano | <ul style="list-style-type: none"> L'odore potrebbe provenire da un'altra fonte: mobilio, sigaretta, ecc che viene aspirata nel climatizzatore e soffiata nell'aria. |
| <ul style="list-style-type: none"> Si sente il rumore dell'acqua che scorre | <ul style="list-style-type: none"> E' causato dal flusso di refrigerante nel climatizzatore, non è un problema. E' lo sbrinamento nella modalità riscaldamento. |
| <ul style="list-style-type: none"> Si sente un crepitio | <ul style="list-style-type: none"> Il suono potrebbe essere generato dall'espansione o contrazione del pannello frontale per il cambiamento della temperatura.. |
| <ul style="list-style-type: none"> Un velo di vapore esce dallo scarico | <ul style="list-style-type: none"> Il vapore compare quando l'aria dell'ambiente diventa molto fredda per lo scarico di aria fredda dall'unità interna nelle modalità RAFFREDDAMENTO o DEUMIDIFICAZIONE. |
| <ul style="list-style-type: none"> L'indicatore del compressore (rosso) è sempre acceso e il ventilatore interno si ferma. | <ul style="list-style-type: none"> Il climatizzatore sta passando dalla modalità riscaldamento a quella di sbrinamento. L'indicatore si spegne entro dieci minuti e ritorna alla modalità riscaldamento. |

I

TROUBLESHOOTING



In case of faulty system operation, refer to the following table.
If, after making the suggested inspections and controls, the problem has not been remedied, contact the authorised after-sales service.

| TROUBLE | ANALYSIS |
|--|--|
| <ul style="list-style-type: none"> Does not run | <ul style="list-style-type: none"> If the protector trip or fuse is blown. Please wait for 3 minutes and start again, protector device may be preventing unit to work. If the plug is not properly plugged. If batteries in the remote controller exhausted. |
| <ul style="list-style-type: none"> No cooling or heating air | <ul style="list-style-type: none"> Is the air filter dirty? Are the intakes and outlets of the air conditioner blocked? Is the temperature set properly? |
| <ul style="list-style-type: none"> Ineffective control | <ul style="list-style-type: none"> If strong interference (from excessive static electricity discharge, power supply voltage abnormality) presents, operation will be abnormal. At this time, disconnect from the power supply and connect back 2-3 seconds later. |
| <ul style="list-style-type: none"> Does not operate immediately | <ul style="list-style-type: none"> Changing mode during operation, 3 minutes will delay. |
| <ul style="list-style-type: none"> Peculiar odor | <ul style="list-style-type: none"> This odor may come from another source such as furniture, cigarette etc, which is sucked in the unit and blows out with the air. |
| <ul style="list-style-type: none"> A sound of flowing water | <ul style="list-style-type: none"> Caused by the flow of refrigerant in the air conditioner, not a trouble. Defrosting sound in heating mode. |
| <ul style="list-style-type: none"> Cracking sound is heard | <ul style="list-style-type: none"> The sound may be generated by the expansion or contraction of the front panel due to change of temperature. |
| <ul style="list-style-type: none"> Spray mist from the outlet | <ul style="list-style-type: none"> Mist appears when the room air becomes very cold because of cool air discharged from indoor unit during COOLING or DRY operation mode. |
| <ul style="list-style-type: none"> The compressor indicator (red) lights on constantly, and indoor fan stops. | <ul style="list-style-type: none"> The unit is shifting from heating mode to defrost. The indicator will lights off within ten minutes and returns to heating mode. |

GB

ANOMALIES ET REMEDES

En cas de mauvais fonctionnement de l'installation, vérifiez ce qui est reporté dans le tableau suivant.
Si, après les vérifications et les contrôles suggérés le problème n'est pas résolu, contacter le Service après-vente agréé.



| PROBLEME | CAUSE |
|---|--|
| <ul style="list-style-type: none"> Le climatiseur ne marche pas | <ul style="list-style-type: none"> Le dispositif de protection ou le fusible est grillé. Attendez 3 minutes et remettez en marche, le dispositif de protection pourrait empêcher le climatiseur de démarrer. La fiche n'est pas bien introduite. Les piles de la télécommande sont déchargées. |
| <ul style="list-style-type: none"> Pas d'air chaud, pas d'air froid | <ul style="list-style-type: none"> Le filtre à air est-il sale? Les prises et les évacuations du climatiseur sont-elles obstruées? La température est-elle réglée correctement? |
| <ul style="list-style-type: none"> Les commandes ne fonctionnent pas | <ul style="list-style-type: none"> S'il y a de fortes interférences (décharges d'électricité statiques, tension d'alimentation anormale), le fonctionnement ne sera pas correct. Dans ce cas, débranchez l'alimentation électrique et rebranchez-la après quelques secondes. |
| <ul style="list-style-type: none"> Le climatiseur ne démarre pas immédiatement | <ul style="list-style-type: none"> Vous avez changé de mode pendant le fonctionnement. Il est nécessaire d'attendre 3 minutes. |
| <ul style="list-style-type: none"> Vous sentez une odeur bizarre | <ul style="list-style-type: none"> L'odeur peut provenir d'une autre source (meubles, cigarettes, etc.) aspirée dans le climatiseur et soufflée dans l'air. |
| <ul style="list-style-type: none"> Vous entendez le bruit de l'eau qui coule | <ul style="list-style-type: none"> Ceci est dû au flux de réfrigérant dans le climatiseur, c'est normal. C'est le dégivrage en mode Chauffage. |
| <ul style="list-style-type: none"> Vous entendez un crépitement | <ul style="list-style-type: none"> Le bruit peut être dû à la dilatation ou au retrait du panneau avant à cause du changement de température. |
| <ul style="list-style-type: none"> De la buée se dégage | <ul style="list-style-type: none"> La buée apparaît quand l'air de la pièce se refroidit à cause de la sortie d'air froid par l'unité intérieure dans les modes REFROIDISSEMENT ou DESHUMIDIFICATION. |
| <ul style="list-style-type: none"> L'indicateur du compresseur (rouge) est toujours allumé et le ventilateur intérieur s'arrête. | <ul style="list-style-type: none"> Le climatiseur passe du mode Chauffage au mode Dégivrage. L'indicateur s'éteint dans les dix minutes et revient au mode Chauffage. |

F

STÖRUNGEN UND IHRE BEHEBUNG

Bei mangelhaftem Funktionieren der Anlage überprüfen Sie bitte die in der nachstehenden Tabelle aufgeführten Punkte.
Wenn das Problem nach den empfohlenen Überprüfungen und Kontrollen nicht behoben ist, wenden Sie sich bitte an den autorisierten Kundendienst.



| PROBLEM | GRUND |
|--|---|
| <ul style="list-style-type: none"> Die Anlage funktioniert nicht. | <ul style="list-style-type: none"> Die Schutzvorrichtung oder die Schmelzsicherung ist durchgebrannt. Warten Sie 3 Minuten und starten Sie erneut. Die Schutzvorrichtung könnte die Aktivierung der Klimaanlage behindern. Der Stecker ist nicht korrekt eingeführt. Die Batterien der Fernbedienung sind entladen. |
| <ul style="list-style-type: none"> Es ist weder heiße noch kalte Luft vorhanden. | <ul style="list-style-type: none"> Ist der Luftfilter verschmutzt? Sind Abgreifpunkte und Auslässe der Klimaanlage gesperrt? Ist die Temperatur korrekt eingestellt? |
| <ul style="list-style-type: none"> Die Bedienelemente funktionieren nicht. | <ul style="list-style-type: none"> Bei starken Störeinflüssen (elektrostatische Entladungen, anomale Versorgungsspannung) ist der Betrieb nicht korrekt. Trennen Sie in diesem Fall die elektrische Stromversorgung und schließen sie nach einigen Sekunden wieder an. |
| <ul style="list-style-type: none"> Die Anlage startet nicht sofort. | <ul style="list-style-type: none"> Die Betriebsart wurde während des Betriebs geändert. Es ist notwendig, 3 Minuten zu warten. |
| <ul style="list-style-type: none"> Ein ungewöhnlicher Geruch ist wahrzunehmen. | <ul style="list-style-type: none"> Der Geruch könnte von einer anderen Quelle stammen: Mobiliar, Zigaretten usw., von der Klimaanlage angesaugt und in die Luft geblasen. |
| <ul style="list-style-type: none"> Das Geräusch laufenden Wassers ist zu hören. | <ul style="list-style-type: none"> Verursacht vom Kühlfüllungsfluss in der Klimaanlage, stellt kein Problem dar. Es handelt sich um das Abtauen in der Betriebsart Abtauen. |
| <ul style="list-style-type: none"> Ein Knarren ist zu hören. | <ul style="list-style-type: none"> Das Geräusch könnte durch die Dehnung oder das Zusammenziehen der Vorderblende durch die Temperaturänderung erzeugt werden. |
| <ul style="list-style-type: none"> Ein Dampfschleier tritt aus dem Auslass. | <ul style="list-style-type: none"> Der Dampf erscheint, wenn in der Betriebsart KÜHLUNG oder ENTFEUCHTEN die Luft in der Umgebung sehr kalt durch den Auslass kalter Luft aus der Inneneinheit wird. |
| <ul style="list-style-type: none"> Die (rote) Anzeige des Kompressors ist stets eingeschaltet, und der Innenventilator steht still. | <ul style="list-style-type: none"> Die Klimaanlage geht von der Betriebsart Heizung auf die Betriebsart Abtauen über. Die Anzeige geht innerhalb von zehn Minuten aus und kehrt zur Betriebsart Heizung zurück. |

D

ANOMALÍAS Y SOLUCIONES



En caso de mal funcionamiento del aparato, controlar cuanto se indica en la tabla siguiente. Si, tras los controles sugeridos el problema no se soluciona, contactar con la asistencia técnica autorizada.

| PROBLEMA | MOTIVO |
|---|--|
| <ul style="list-style-type: none"> No funciona | <ul style="list-style-type: none"> El dispositivo de protección se ha activado o el fusible se ha quemado. Espere 3 minutos y reencienda el climatizador; el dispositivo de protección puede impedir el encendido del climatizador. La clavija no está insertada correctamente. Las baterías del control remoto están descargadas. |
| <ul style="list-style-type: none"> No hay aire caliente ni frío | <ul style="list-style-type: none"> ¿El filtro de aire está sucio? ¿Las tomas y las descargas del climatizador están obstruidas? ¿La temperatura está regulada correctamente? |
| <ul style="list-style-type: none"> Los mandos no funcionan | <ul style="list-style-type: none"> Si hay fuertes interferencias (descargadas de electricidad estática, tensión de alimentación anómala, etc.) el funcionamiento no será correcto. En este caso, desconecte la alimentación eléctrica y vuelva a conectarla después de algunos segundos. |
| <ul style="list-style-type: none"> No se activa inmediatamente | <ul style="list-style-type: none"> Ha sido cambiado el modo durante el funcionamiento. Es necesario esperar 3 minutos. |
| <ul style="list-style-type: none"> Se percibe un olor extraño | <ul style="list-style-type: none"> El olor puede provenir de otra fuente (muebles, cigarrillos, etc.) desde la cual es aspirado por el climatizador e introducido en el ambiente. |
| <ul style="list-style-type: none"> Se oye ruido de agua que corre | <ul style="list-style-type: none"> Es causado por el flujo de refrigerante en el climatizador; no representa una anomalía. Es el procedimiento descongelación durante el modo Calefacción. |
| <ul style="list-style-type: none"> Se oye una crepitación | <ul style="list-style-type: none"> El sonido puede ser causado por la expansión o la contracción del panel frontal, debido al cambio de temperatura. |
| <ul style="list-style-type: none"> Sale vapor a través de la descarga | <ul style="list-style-type: none"> El vapor aparece cuando el aire del ambiente es muy frío para la descarga de aire frío de la unidad interna, en los modos REFRIGERACIÓN o DESHUMIDIFICACIÓN. |
| <ul style="list-style-type: none"> El indicador del compresor (rojo) permanece encendido y el ventilador interno se apaga. | <ul style="list-style-type: none"> El climatizador está pasando del modo Calefacción al modo Descongelación. El indicador se apaga antes de diez minutos y vuelve al modo Calefacción. |

E

ANOMALIAS E SOLUÇÕES



No caso de funcionamento defeituoso do aparelho, consultar primeiro a seguinte tabela. Se, após as verificações e os controlos sugeridos não se conseguir solucionar o problema, contactar a assistência técnica autorizada.

| PROBLEMA | MOTIVO |
|--|--|
| <ul style="list-style-type: none"> Não funciona | <ul style="list-style-type: none"> O dispositivo de protecção ou o fusível estão fundidos. Aguardar 3 minutos e ligar novamente, o dispositivo de protecção poderá impedir que o climatizador se accione. A ficha está mal ligada. As pilhas do telecomando estão descarregadas. |
| <ul style="list-style-type: none"> Não sai ar quente nem frio | <ul style="list-style-type: none"> O filtro do ar está sujo? As tomadas e as descargas do climatizador estão bloqueadas? A temperatura está bem programada? |
| <ul style="list-style-type: none"> Os comandos não funcionam | <ul style="list-style-type: none"> Se houver fortes interferências (descargas de electricidade estática, tensão de alimentação anormal) o funcionamento não será correcto. Neste caso, desligar a alimentação eléctrica e ligá-la novamente alguns segundos depois. |
| <ul style="list-style-type: none"> Não se activa imediatamente | <ul style="list-style-type: none"> Se tiver sido mudada a modalidade durante o funcionamento. É necessário aguardar 3 minutos. |
| <ul style="list-style-type: none"> Sente-se um cheiro estranho | <ul style="list-style-type: none"> O cheiro poderá vir de outra fonte: mobílias, cigarros, etc., ser aspirado pelo climatizador e emitido no ar. |
| <ul style="list-style-type: none"> Sente-se o ruído de água a escorrer | <ul style="list-style-type: none"> É provocado pelo fluxo de refrigerante no climatizador, não é um problema. É o descongelamento na modalidade aquecimento. |
| <ul style="list-style-type: none"> Sente-se crepitar | <ul style="list-style-type: none"> O som poderá ser provocado pela expansão ou contracção do painel frontal pela mudança de temperatura. |
| <ul style="list-style-type: none"> Uma nuvem de vapor sai pelo tubo de descarga | <ul style="list-style-type: none"> O vapor aparece quando o ar do ambiente se torna muito frio devido à descarga de ar frio da unidade interna nas modalidades ARREFECIMENTO ou DESUMIDIFICAÇÃO. |
| <ul style="list-style-type: none"> O indicador do compressor (vermelho) está sempre aceso e o ventilador interno pára | <ul style="list-style-type: none"> O climatizador está a passar da modalidade aquecimento à de descongelamento. O indicador apaga-se no prazo de dez minutos e regressa à modalidade aquecimento. |

P

ΑΝΩΜΑΛΙΕΣ ΚΑΙ ΛΥΣΕΙΣ

Σε περίπτωση κακής λειτουργίας της εγκατάστασης, ελέγξτε τα όσα αναφέρονται στον ακόλουθο πίνακα. Εάν, έπειτα από τους ελέγχους που σας υποδεικνύουμε το πρόβλημα δεν λύνεται, απευθυνθείτε στο εξουσιοδοτημένο σέρβις τεχνικής υποστήριξης.



| ΠΡΟΒΛΗΜΑ | ΛΟΓΟΣ |
|--|---|
| • Δεν λειτουργεί | <ul style="list-style-type: none"> • Η διάταξη προστασίας ή η ασφάλεια έχει καεί. • Περιμένετε για 3 λεπτά και θέστε και πάλι σε εκκίνηση, η διάταξη προστασίας μπορεί να εμποδίσει το κλιματιστικό να ενεργοποιηθεί. • Το φιλτράρισμα δεν έχει εισαχθεί σωστά. • Οι μπαταρίες του τηλεχειριστηρίου είναι αποφορτισμένες. |
| • Δεν υπάρχει ούτε ζεστός αέρας, ούτε κρύος αέρας | <ul style="list-style-type: none"> • Το φίλτρο του αέρα είναι βρώμικο; • Οι υποδοχές και οι εκροές του κλιματιστικού είναι μπλοκαρισμένες; • Η θερμοκρασία έχει καθοριστεί σωστά; |
| • Οι εντολές δεν λειτουργούν | <ul style="list-style-type: none"> • Εάν υπάρχουν δυνατές παρεμβολές (στατικές εκκενώσεις ηλεκτρισμού, ανώμαλη τάση τροφοδοσίας) η λειτουργία δεν θα είναι σωστή. Στην περίπτωση αυτή, αποσυνδέστε την ηλεκτρική τροφοδοσία και συνδέστε την και πάλι μετά από ορισμένα δευτερόλεπτα. |
| • Δεν ενεργοποιείται αμέσως | <ul style="list-style-type: none"> • Άλλαξε ο τρόπος λειτουργίας κατά τη διάρκεια της λειτουργίας. Είναι απαραίτητο να περιμένετε 3 λεπτά. |
| • Μυρίζει παράξενα | <ul style="list-style-type: none"> • Η μυρωδιά μπορεί να προέρχεται από μία άλλη πηγή: έπιπλα, τσιγάρα, κλπ που αναρροφάται από το κλιματιστικό και εξέρχεται στον αέρα. |
| • Ακούγεται ο θόρυβος του νερού που τρέχει | <ul style="list-style-type: none"> • Προκαλείται από τη ροή του ψυκτικού στο κλιματιστικό, δεν είναι πρόβλημα. • Είναι η απόψυξη στη λειτουργία θέρμανσης. |
| • Ακούγεται ένα τρίζιμο | <ul style="list-style-type: none"> • Ο ήχος μπορεί να δημιουργείται από τη διαστολή ή τη συστολή του μπροστινού πάνελ λόγω της αλλαγής της θερμοκρασίας. |
| • Ένα στρώμα ατμού βγαίνει από την εκροή | <ul style="list-style-type: none"> • Ο ατμός εμφανίζεται όταν ο αέρας του περιβάλλοντος γίνεται πολύ ψυχρός λόγω της εξόδου του ψυχρού αέρα από την εσωτερική μονάδα στις λειτουργίες ΨΥΞΗΣ ή ΑΦΥΓΡΑΝΣΗΣ. |
| • Ο δείκτης του συμπιεστή (κόκκινος) είναι πάντα αναμμένος και ο εσωτερικός ανεμιστήρας σταματά. | <ul style="list-style-type: none"> • Το κλιματιστικό περνά από τη λειτουργία θέρμανσης στη λειτουργία απόψυξης. Ο δείκτης σβήνει εντός δέκα λεπτών και επανέρχεται στη λειτουργία της θέρμανσης. |



SCHEMI ELETTRICI

Interna (fig. 49)

- 1 Quadro motore
- 2 Motore
- 3 Interruttore a molla
- 4 Motore griglia deflettore
- 5 Display
- 6 Temperatura tubazione
- 7 Temperatura ambiente
- 8 Motore ventilatore
- 9 Unità di comando
- 10 Scambiatore di calore
- 11 Unità interna
- 12 Unità esterna
- 13 Scatola elettrica

Esterna (fig. 50)

- 1 Temperatura esterna
- 2 Temperatura serpentina
- 3 Temperatura di scarico
- 4 Valvola
- 5 Induttore
- 6 Compressore
- 7 Elemento di protezione da sovraccarico
- 8 Scheda di comando
- 9 Scheda filtro
- 10 Motore
- 11 Pannello terminali
- 12 All'unità interna

WIRING DIAGRAMS

Indoor (fig. 49)

- 1 Motor panel
- 2 Motor
- 3 Spring switch
- 4 Louver motor
- 5 Display unit
- 6 Pipe temperature
- 7 Room temperature
- 8 Fan motor
- 9 Control unit
- 10 Heat exchanger
- 11 Indoor unit
- 12 Outdoor unit
- 13 Electric box

Outdoor (fig. 50)

- 1 Outdoor temperature
- 2 Coil temperature
- 3 Discharge temperature
- 4 Valve
- 5 Inductor
- 6 Compressor
- 7 Overload protector
- 8 Control board
- 9 Filter board
- 10 Motor
- 11 Terminal panel
- 12 To indoor unit

SCHEMAS ELECTRIQUES

Intérieure (fig. 49)

- 1 Panneau moteur
- 2 Moteur
- 3 Interrupteur à ressort
- 4 Moteur grille déflecteur
- 5 Afficheur
- 6 Température conduite
- 7 Température ambiante
- 8 Moteur ventilateur
- 9 Unité de commande
- 10 Echangeur de chaleur
- 11 Unité interne
- 12 Unité externe
- 13 Coffret électrique

Extérieure (fig. 50)

- 1 Température externe
- 2 Température serpentin
- 3 Température de déchargement
- 4 Soupape
- 5 Inducteur
- 6 Compresseur
- 7 Élément de protection contre la surcharge
- 8 Carte de commande
- 9 Carte filtre
- 10 Moteur
- 11 Panneau bornes
- 12 Vers l'unité interne

ELEKTRISCHE
SCHALTPLÄNE

Innen (Abb. 49)

- 1 Schaltkasten Motor
- 2 Motor
- 3 Federschalter
- 4 Motor Ablenkgritter
- 5 Display
- 6 Leitungstemperatur
- 7 Raumtemperatur
- 8 Lüftermotor
- 9 Steuerung
- 10 Wärmetauscher
- 11 Inneneinheit
- 12 Außeneinheit
- 13 Elektroschrank

Außen (Abb. 50)

- 1 Außentemperatur
- 2 Temperatur Schlange
- 3 Auslasttemperatur
- 4 Ventil
- 5 Drossel
- 6 Kompressor
- 7 Überlastschutz
- 8 Steuerplatine
- 9 Filterplatine
- 10 Motor
- 11 Abschlussplatten
- 12 Zur Inneneinheit

49

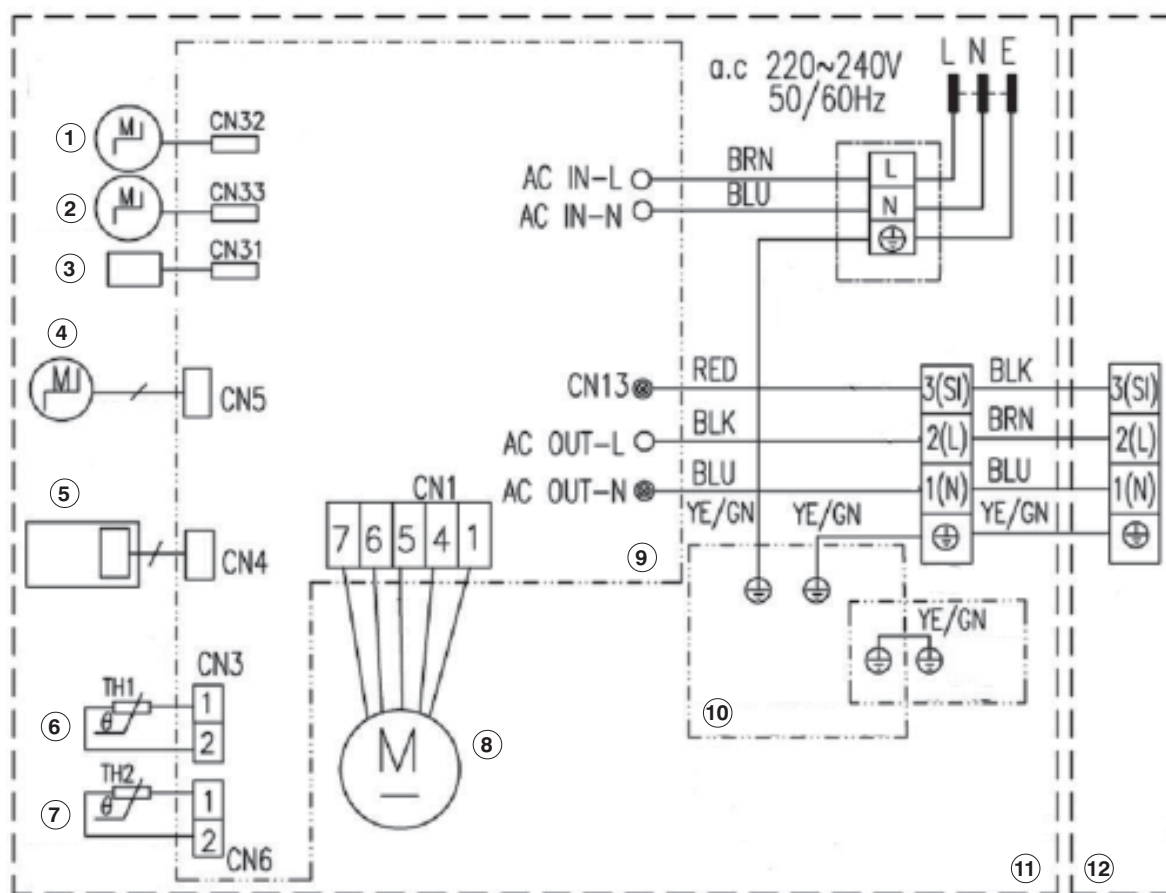

Interna (Fig. 49)

- 1 Cuadro motor
- 2 Motor
- 3 Interruptor de muelle
- 4 Motor rejilla deflector
- 5 Display
- 6 Temperatura tubería
- 7 Temperatura ambiente
- 8 Motor el ventilador
- 9 Unidad de mando
- 10 Intercambiador de calor
- 11 Unidad interior
- 12 Unidad exterior
- 13 Caja eléctrica

Externa (Fig. 50)

- 1 Temperatura externa
- 2 Temperatura serpentín
- 3 Temperatura de descarga
- 4 Válvula
- 5 Inductor
- 6 Compresor
- 7 Elemento de protección contrasobrecargas
- 8 Tarjeta de mando
- 9 Tarjeta filtro
- 10 Motor
- 11 Panel terminales
- 12 A la unidad interior

Interna (fig. 49)

- 1 Quadro do motor
- 2 Motor
- 3 Interruptor com mola
- 4 Motor da grelha defletora
- 5 Visor
- 6 Temperatura da tubagem
- 7 Temperatura ambiente
- 8 Motor do ventilador
- 9 Unidade de comando
- 10 Permutador de calor
- 11 Unidade interna
- 12 Unidade externa
- 13 Caixa eléctrica

Externa (fig. 50)

- 1 Temperatura externa
- 2 Temperatura da serpentina
- 3 Temperatura de descarregamento
- 4 Válvula
- 5 Indutor
- 6 Compressor
- 7 Elemento de protecção contra sobrecarga
- 8 Placa de comando
- 9 Placa do filtro
- 10 Motor
- 11 Painel dos terminais
- 12 Para a unidade interna

Εσωτερικό (εικ. 49)

- 1 Πίνακας κινητήρα
- 2 Κινητήρας
- 3 Διακόπτης με ελατήριο
- 4 Κινητήρας σχάρας εκτροπέα
- 5 Display
- 6 Θερμοκρασία σωλήνωσης
- 7 Θερμοκρασία περιβάλλοντος
- 8 Κινητήρας ανεμιστήρα
- 9 Μονάδα χειρισμού
- 10 Εναλλάκτης θερμότητας
- 11 Εσωτερική μονάδα
- 12 Εξωτερική μονάδα
- 13 Ηλεκτρικό κυτίο

Εξωτερικό (εικ. 50)

- 1 Εξωτερική θερμοκρασία
- 2 Θερμοκρασία σερπαντίνας
- 3 Θερμοκρασία εκροής
- 4 Βαλβίδα
- 5 Επαγωγέας
- 6 Συμπιεστής
- 7 Στοιχείο προστασίας από υπερφόρτιση
- 8 Πλακέτα χειρισμού
- 9 Πλακέτα φίλτρου
- 10 Κινητήρας
- 11 Πίνακας τερματικών
- 12 Στην εσωτερική μονάδα

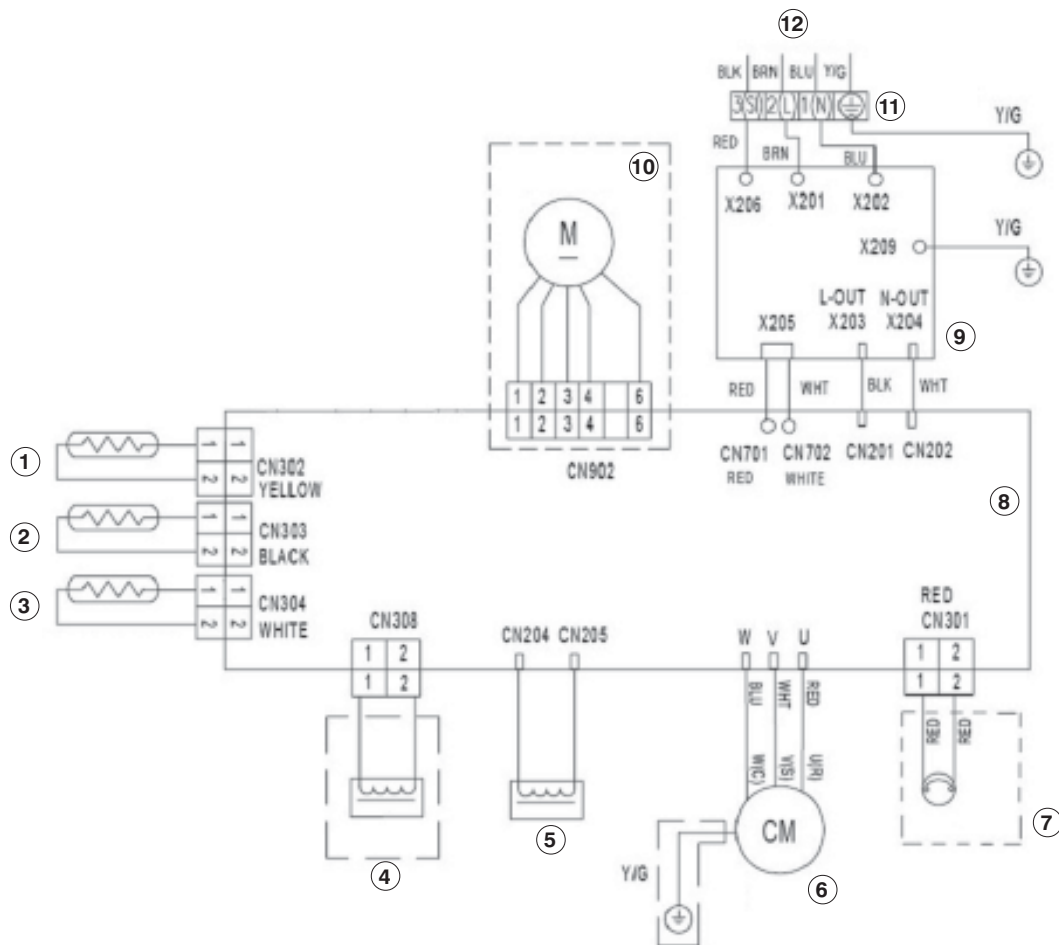

I**DATI TECNICI**

Per i dati tecnici sotto elencati consultare la targa dati caratteristica applicata sul prodotto

- Tensione di alimentazione
- Potenza assorbita massima
- Corrente assorbita massima
- Potenza refrigerante
- Gas refrigerante
- Grado di protezione degli involucri
- Max pressione di esercizio

GB**SPECIFICATIONS**

For the technical data listed below, consult the characteristic data plate applied to the product

- Power supply voltage
- Maximum power absorbed
- Maximum current absorbed
- Coolant power
- Coolant gas
- Protection rating of the containers
- Max working pressure

F**DONNEES TECHNIQUES**

Pour les caractéristiques énumérées ci-après, consulter la plaque signalétique apposée sur l'appareil.

- Tension d'alimentation
- Puissance maximale absorbée
- Courant maximal absorbé
- Puissance frigorifique
- Gaz réfrigérant
- Degré de protection des boîtiers
- Pression maxi de service

D**TECHNISCHE DATEN**

Entnehmen Sie die nachstehenden aufgelisteten technischen Daten dem am Produkt befindlichen Typenschild

- Versorgungsspannung
- Maximale Leistungsaufnahme
- Maximale Stromaufnahme
- Kühlleistung
- Kühlgas
- Schutzgrad der Umhüllungen
- Maximaler Betriebsdruck

| unità interna | indoor unit | unité interne | Inneneinheit | Q+ INVERTER 10 |
|----------------------|---------------------------------|------------------------|----------------------------------|---------------------------|
| Dimensioni (LxAxP) | <i>Dimensions (W x H x D)</i> | Dimensions (L x H x P) | <i>Abmessungen (L x A x P)</i> | m m 820x270x210 |
| Peso (senza imballo) | <i>Weight (without packing)</i> | Poids (sans emballage) | <i>Gewicht (ohne Verpackung)</i> | Kg 8,5 |
| unità esterna | outdoor unit | unité externe | Außeneinheit | |
| Dimensioni (LxAxP) | <i>Dimensions (W x H x D)</i> | Dimensions (L x H x P) | <i>Abmessungen (L x A x P)</i> | m m 715x482x240 |
| Peso (senza imballo) | <i>Weight (without packing)</i> | Poids (sans emballage) | <i>Gewicht (ohne Verpackung)</i> | Kg 29 |

| unità interna | indoor unit | unité interne | Inneneinheit | Q+ INVERTER 12 |
|----------------------|---------------------------------|------------------------|----------------------------------|---------------------------|
| Dimensioni (LxAxP) | <i>Dimensions (W x H x D)</i> | Dimensions (L x H x P) | <i>Abmessungen (L x A x P)</i> | m m 820x270x210 |
| Peso (senza imballo) | <i>Weight (without packing)</i> | Poids (sans emballage) | <i>Gewicht (ohne Verpackung)</i> | Kg 8,5 |
| unità esterna | outdoor unit | unité externe | Außeneinheit | |
| Dimensioni (LxAxP) | <i>Dimensions (W x H x D)</i> | Dimensions (L x H x P) | <i>Abmessungen (L x A x P)</i> | m m 715x482x240 |
| Peso (senza imballo) | <i>Weight (without packing)</i> | Poids (sans emballage) | <i>Gewicht (ohne Verpackung)</i> | Kg 29 |

E**DATOS TÉCNICOS**

Para los datos técnicos enumerados a continuación, consulte la placa de datos aplicada en el producto

- Tensión de alimentación
- Potencia absorbida máxima
- Corriente absorbida máxima
- Potencia refrigerante
- Gas refrigerante
- Grado de protección de las cubiertas
- Máxima presión de funcionamiento

P**DADOS TÉCNICOS**

Para os dados técnicos listados abaixo consultar a placa de dados aplicada no produto

- Tensão de alimentação
- Potência máxima absorvida
- Corrente máxima absorvida
- Potência refrigerante
- Gás refrigerante
- Grau de protecção dos invólucros
- Máx. pressão de operação

GR**ΤΕΧΝΙΚΑ ΧΑΡΑΚΤΗΡΙΣΤΙΚΑ**

Για τα τεχνικά στοιχεία που αναφέρονται παρακάτω συμβουλευτείτε την χαρακτηριστική πινακίδα στοιχείων που είναι τοποθετημένη επάνω στο προϊόν

- Τάση τροφοδοσίας
- Μέγιστη απορροφούμενη ισχύς
- Μέγιστο απορροφούμενο ρεύμα
- Ψυκτική ισχύς
- Ψυκτικό αέριο
- Βαθμός προστασίας των όγκων
- Max πίεση λειτουργίας

| unidad interior | unidade interna | εσωτερικής μονάδας | Q+ INVERTER 10 | |
|------------------------|-----------------------------|--------------------------|-----------------------|-------------|
| Dimensiones (LxAxP) | <i>Dimensões (LxHxP)</i> | Διαστάσεις (ΜxΥxΠ) | m m | 820x270x210 |
| Peso (sin embalaje) | <i>Peso (sem embalagem)</i> | Βάρος (χωρίς συσκευασία) | Kg | 8,5 |
| unidad exterior | unidade externa | εσωτερικής μονάδας | | |
| Dimensiones (LxAxP) | <i>Dimensões (LxHxP)</i> | Διαστάσεις (ΜxΥxΠ) | m m | 715x482x240 |
| Peso (sin embalaje) | <i>Peso (sem embalagem)</i> | Βάρος (χωρίς συσκευασία) | Kg | 29 |

| unidad interior | unidade interna | εσωτερικής μονάδας | Q+ INVERTER 12 | |
|------------------------|-----------------------------|--------------------------|-----------------------|-------------|
| Dimensiones (LxAxP) | <i>Dimensões (LxHxP)</i> | Διαστάσεις (ΜxΥxΠ) | m m | 820x270x210 |
| Peso (sin embalaje) | <i>Peso (sem embalagem)</i> | Βάρος (χωρίς συσκευασία) | Kg | 8,5 |
| unidad exterior | unidade externa | εσωτερικής μονάδας | | |
| Dimensiones (LxAxP) | <i>Dimensões (LxHxP)</i> | Διαστάσεις (ΜxΥxΠ) | m m | 715x482x240 |
| Peso (sin embalaje) | <i>Peso (sem embalagem)</i> | Βάρος (χωρίς συσκευασία) | Kg | 29 |



www.olimpiasplendid.it
service@olimpiasplendid.it

I dati tecnici e le caratteristiche estetiche dei prodotti possono subire cambiamenti. Olimpia Splendid si riserva di modificarli in ogni momento senza preavviso.