

B0921

TERMOSTATO TOUCH DA PARETE
TOUCH WALL THERMOSTAT
THERMOSTAT TACTILE MURAL
WANDBEFESTIGTER TOUCH-THERMOSTAT
TERMOSTATO TÁCTIL DE PARED



ISTRUZIONI PER L'INSTALLAZIONE E L'USO **IT**

INSTRUCTION FOR INSTALLATION AND USE **EN**

INSTRUCTIONS POUR L'UTILISATION ET L'ENTRETIEN **FR**

MONTAGE- UND GEBRAUCHSSANLEITUNG **DE**

INSTRUCCIONES PARA LA INSTALACIÓN Y EL USO **ES**

IT AVVERTENZE IMPORTANTI DI SICUREZZA

- Leggere il presente manuale prima di installare e/o utilizzare l'apparecchio.
 - Scollegare l'alimentazione elettrica di rete prima dell'installazione.
 - L'installazione dell'apparecchio deve essere effettuata da personale tecnico specializzato.
 - Il collegamento elettrico deve essere conforme alle normative locali e nazionali in vigore nel luogo di installazione.
 - Se l'apparecchio non funziona correttamente, far controllare il cablaggio da personale tecnico specializzato.
 - Utilizzare il termostato solo come descritto in questo manuale.
-

EN IMPORTANT SAFETY WARNINGS

- Read this manual before installing and/or using the appliance.
 - Disconnect mains power supply before installation.
 - Installation of the appliance must be carried out by specialized technical personnel.
 - Electrical connection must be compliant with the local and national standards in force in the location of installation.
 - If the appliance does not work correctly, have the wiring checked by specialized technical personnel.
 - Only use the thermostat as described in this manual.
-

FR AVERTISSEMENTS IMPORTANTS DE SÉCURITÉ

- Lire ce manuel avant d'installer et/ou d'utiliser l'appareil.
 - Débrancher l'alimentation électrique de réseau avant l'installation.
 - L'installation de l'appareil doit être accomplie par le personnel technique spécialisé.
 - Le raccordement électrique doit être conforme aux réglementations locales et nationales en vigueur dans le lieu d'installation.
 - Si l'appareil ne fonctionne pas correctement, faire contrôler le câblage par le personnel technique spécialisé.
 - Utiliser le thermostat seulement de la manière décrite dans ce manuel.
-

DE ALLGEMEINE SICHERHEITSHINWEISE

- Das vorliegende Handbuch vor der Installation bzw. des Gebrauchs des Geräts lesen.
- Vor der Installation die Netzversorgung unterbrechen.
- Die Installation des Geräts ist von technischem Fachpersonal vorzunehmen.
- Der elektrische Anschluss muss den im Installationsland geltenden örtlichen und nationalen Vorschriften entsprechen.
- Sollte das Gerät nicht ordnungsgemäß funktionieren, die Verkabelung von Fachpersonal überprüfen lassen.
- Den Thermostat nur, wie in dieser Anleitung beschrieben, benutzen.

ES ADVERTENCIAS IMPORTANTES DE SEGURIDAD

- Lea este manual antes de instalar y/o utilizar el aparato.
- Desconecte el suministro eléctrico de red antes de la instalación.
- La instalación del aparato se debe realizar por personal técnico especializado.
- La conexión eléctrica debe ser conforme a las normas locales y nacionales vigentes en el lugar de instalación.
- Si el aparato no funciona correctamente, haga controlar el cableado por personal técnico especializado.
- Sólo utilice el termostato tal como se describe en este manual.

1 COLLEGAMENTI - CONNECTIONS - RACCORDEMENTS - ANSCHLÜSSE - CONEXIONES

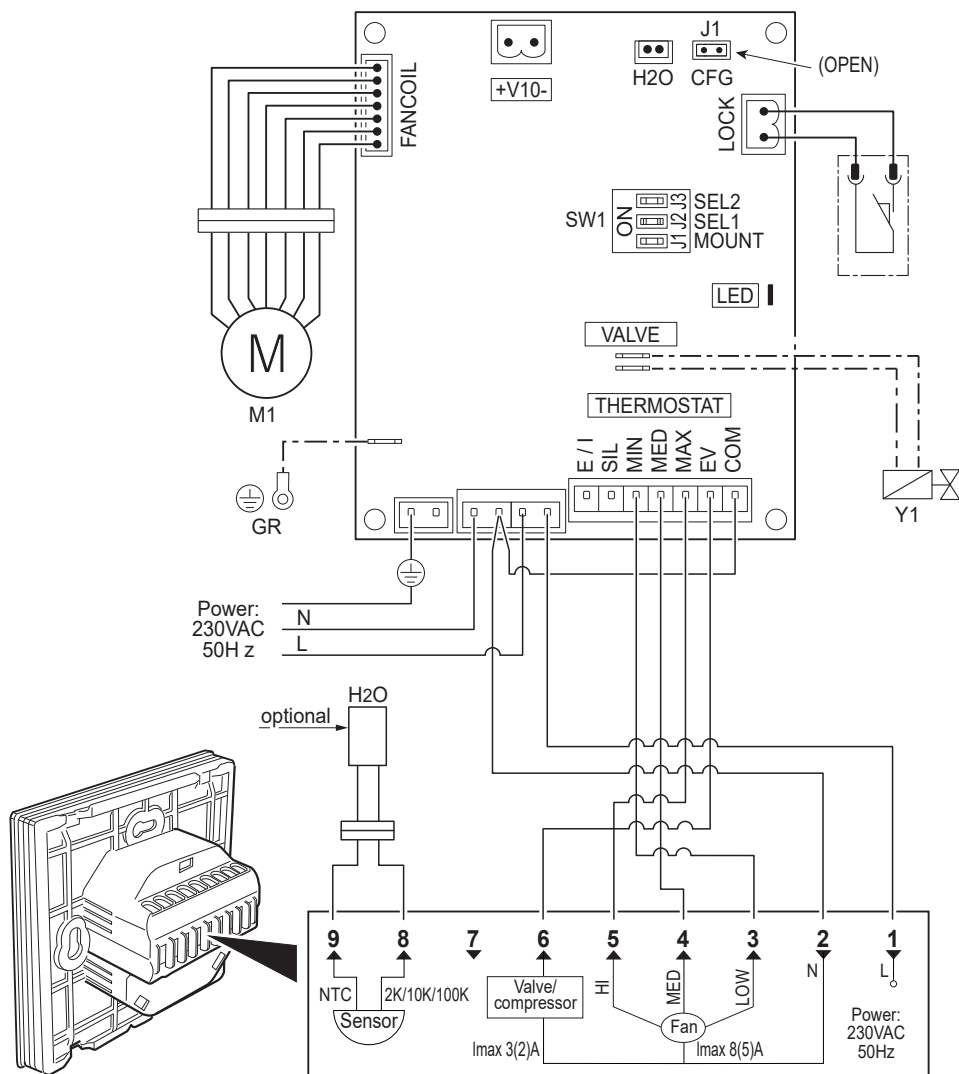

2 CONFEZIONE - PACKAGE - EMBALLAGE - PACKUNG - ENVASE

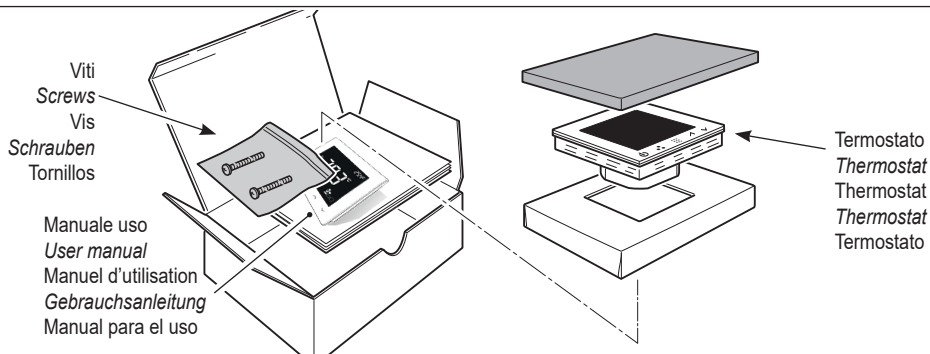

3 INSTALLAZIONE - INSTALLATION - INSTALLATION - INSTALLATION - INSTALACIÓN

Delicatamente - *Delicately*
Délicatement- *Behutsam*
Delicadamente

Collegare i cavi (pag.6)
Connect the cables (page 6)
Raccorder les câbles
(page 6)
Die Kabel anschließen (Seite 6)
Conecte los cables (pág.6)

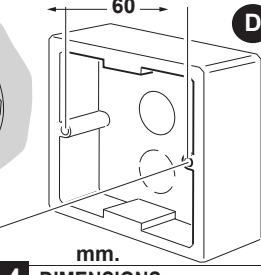
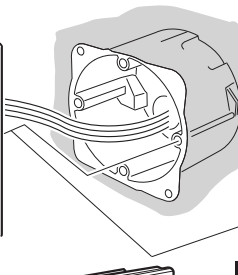
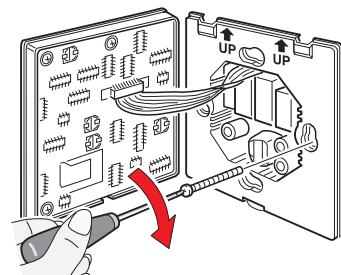
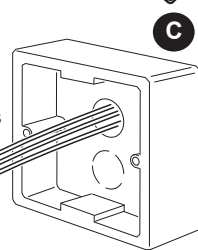
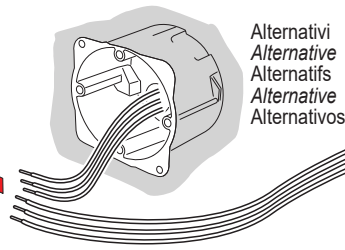
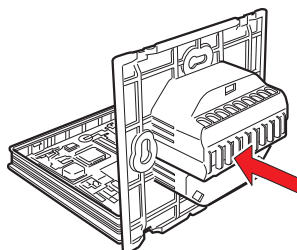
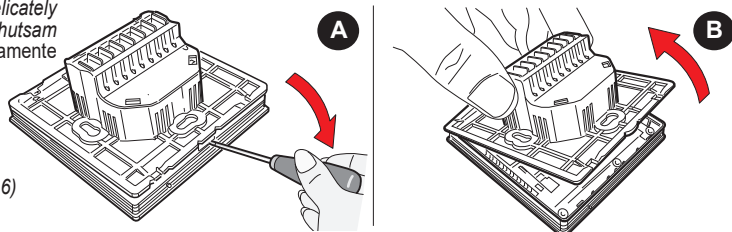

Idoneo per scatola da incasso tipo 502, tonda o quadrata
Suitable for recessed box type 502, round or square
Adapté pour la boîte à encastrer type 502, ronde ou carrée
Geeignet für UP-Dose Typ 502, rund oder quadratisch
Adecuado para caja empotrada tipo 502, rotunda o cuadrada

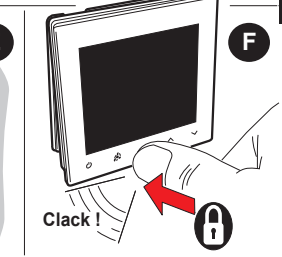
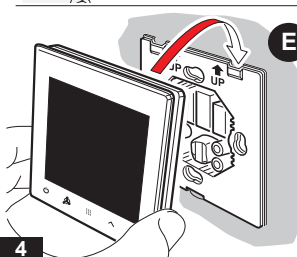

4 DIMENSIONS

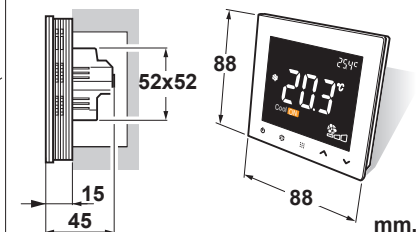

5 CARATTERISTICHE

IT

• Range impostazione temp.	5°C - 35°C	• Ampere relè valvola	3(2)A
• Variazione impostazione temp.	± 0,5°C	• Classe protezione	IP21
• Alimentazione	230VAC - 50Hz	• Caratteristiche ambiente di installazione (temp., umidità)	0-50°C, 5-95% RH
• Ampere relè ventilatore	8(5)A		

6 DESCRIZIONE

Il termostato digitale è dotato delle seguenti funzioni:

- visualizzazione della temperatura ambiente
- regolazione temperatura ambiente desiderata,
- impostazione modalità "raffreddamento" o "riscaldamento",
- impostazione velocità ventola del ventilconvettore (Minima/Media/Massima),

- memoria mantenimento impostazioni in caso di mancanza di corrente,
- protezione della pompa.

Normalmente utilizzato per edifici commerciali, industriali, civili e ville per il riscaldamento e il raffreddamento oppure per il controllo della ventola o della valvola nei ventilconvettori.

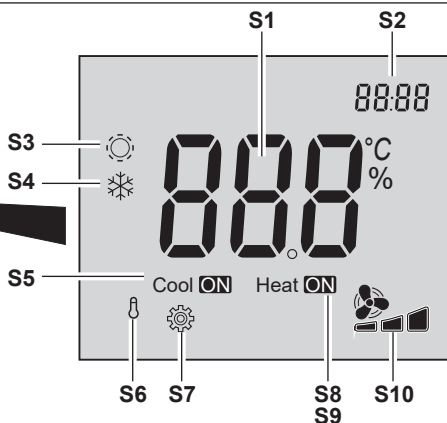
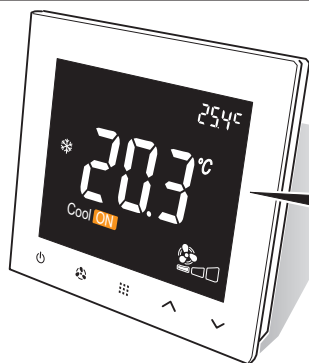

7 DESCRIZIONE DISPLAY

- S1.** Temperatura ambiente rilevata (scala 0,1°C)
S2. Temperatura ambiente impostata
S3. Modalità "riscaldamento" impostata
S4. Modalità "raffreddamento" impostata
S5. Modalità "raffreddamento" (**COOL ON**) in funzione
Modalità raffreddamento e valvola acqua su ON.
S6. Indicatore stato del sensore temperatura acqua esterno
OFF (sempre spento) se il sensore temperatura acqua esterno è disabilitato (condizione di default)
ON (acceso) se il sensore di temperatura acqua esterno è abilitato e la temperatura acqua è >30°C "in riscaldamento" oppure <20°C "in raffreddamento".
Lampeggia se il sensore di temperatura acqua è abilitato ma la temperatura dell'acqua non è idonea al modo di funzionamento impostato oppure se è guasto.

- S7.** Modalità "Impostazione"
Si accende durante la fase di impostazione della temperatura ambiente desiderata, quindi si spegne.
S8. Modalità "Antigelo"
Si accende quando la temperatura ambiente è ≤ 5°C (si apre la valvola e si attiva la funzione "riscaldamento") e si spegne quando la temperatura risale ⇒ 8°C.
S9. Modalità "riscaldamento" (**HEAT ON**) in funzione
Modalità riscaldamento e valvola acqua su ON.
S10. Visualizza la velocità della ventola del ventilconvettore selezionata:

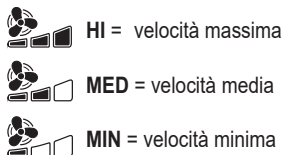

- 11. Display
- 12. Tasto **ON/OFF** accensione/spengimento termostato
- 13. Tasto selezione modalità funzionamento ventilatore

 **HI** = velocità massima

 **MED** = velocità media

 **MIN** = velocità minima

- 14. Tasto selezione modalità di funzionamento
COOL = modalità "raffreddamento"
HEAT = modalità "riscaldamento"
- 15. Tasto "**^**" - ad ogni pressione aumenta di 0,5°C la temperatura impostata. Tenerlo premuto per aumentare la temperatura rapidamente.
- 16. Tasto "**v**" -ad ogni pressione diminuisce di 0,5°C la temperatura impostata. Tenerlo premuto per diminuire la temperatura rapidamente.
- 17. Sensore rilevazione temperatura ambiente.



9 FUNZIONAMENTO TERMOSTATO

Per utilizzare il termostato:

- Collegarlo alla tensione di rete (vedere paragrafo "1"). Sul display si visualizza "OFF".
- Premere il tasto (12) per accendere il termostato. Si visualizzano le impostazioni abilitate prima dell'ultimo spegnimento. Al centro del display si visualizza la temperatura ambiente rilevata e in alto a destra la temperatura ambiente impostata.
- Con il tasto "Mode" (14) impostare la modalità desiderata (Riscaldamento o Raffreddamento).
- Impostando la modalità "Riscaldamento" (HEAT), se la temperatura ambiente è più bassa di quella impostata, la funzione si avvia e si visualizza l'icona

Heat **ON**

Quando il valore della temperatura ambiente raggiunge quella impostata (più un valore preimpostato), la funzione si arresta e l'icona si spegne.

- Impostando la modalità "Raffreddamento" (COOL), se la temperatura ambiente è più alta di quella impostata, la funzione si avvia e si visualizza l'icona

Cool **ON**

Quando il valore della temperatura ambiente raggiunge quella impostata (meno un valore preimpostato), la funzione si arresta e l'icona si spegne.







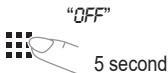

- Quando una delle due funzioni si avvia, è possibile impostare la velocità desiderata del ventilatore con l'apposito tasto (13).
- Quando la funzione impostata si spegne, anche il ventilatore si ferma.
- Per spegnere il termostato premere il tasto (12); si visualizza la scritta "OFF".

Il menu di configurazione consente di impostare le caratteristiche di funzionamento del termostato al sistema o alle esigenze personali.

- Spegner il termostato (si visualizza "OFF").
- Tenere premuto il tasto "Mode" (14) per circa 5 secondi; si entra nel menu di configurazione.
- Impostare il valore desiderato con i tasti "freccia" (15 e 16).
- Premere il tasto "Mode" (14) per passare al parametro successivo o il tasto "Fan" (13) per tornare a quello precedente.
- Premere il tasto di accensione/spengimento (12) per uscire dalla configurazione.
- Per ripristinare le impostazioni di fabbrica, tenere premuto il pulsante "Mode" (14) per circa 5 secondi; sul display si visualizza "DEF".

Se nessun tasto viene premuto entro 30 secondi, la retroilluminazione del display si abbassa al valore impostato nel campo "bL" (da "0" a "50%").

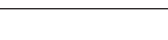
Uscendo dalla modalità di configurazione i parametri modificati verranno automaticamente salvati.

N.	Tasti	Display	Range	Descrizione	Default
	 5 secondi				
1		CL	-4,0°C ÷ +4,0°C	Calibrazione temperatura	0°C
2		AH	20°C ÷ 35°C	Temperatura massima impostabile	30°C
3		AL	5°C ÷ 18°C	Temperatura minima impostabile	16°C
4		bL	1 ÷ 50%	Retroilluminazione del display (in modalità "basso consumo")	20
5		rE	rE / rD	rE - In caso di interruzione di corrente, il termostato mantiene in memoria il suo stato (ON o OFF). rD - In caso di interruzione di corrente, alla riaccensione il termostato sarà in OFF.	rE
6		PP	OO / PP	PP - Protegge la valvola/pompa in caso di inutilizzo per un lungo periodo di tempo: ogni 7 giorni la valvola si accende per 15 secondi. OO - Funzione disabilitata	PP abilitato
7		CH	CO / CH	Selezione modalità: CO - Solo Raffreddamento CH - Raffreddamento e Riscaldamento	CH
8		RES	OFF / 2 / 10 / 100	OFF= no sensore temp. acqua 2: NTC - 2K 10: NTC - 10K 100: NTC - 100K Sensore esterno: SOLO temp. acqua (no aria)	OFF

EN 5 FEATURES

• Temperature setting range	5°C - 35°C	• Valve relay ampere	3(2)A
• Temperature setting variation	± 0,5°C	• Protection class	IP21
• Power supply	230VAC - 50Hz	• Installation environment characteristics (temp., humidity)	0-50°C, 5-95% RH
• Fan relay ampere	8(5)A		

6 DESCRIPTION

The digital thermostat is equipped with the following functions:

- visualization of ambient temperature
- adjustment of desired ambient temperature,
- “cooling” or “heating” modes setting,
- fan coil fan speed setting (Minimum/Medium/Maximum),

- settings saving function in case of power failure,
- pump protection.

Normally used for commercial, industrial, civil buildings and houses for heating and cooling or to check the fan or the valve in fan coils.

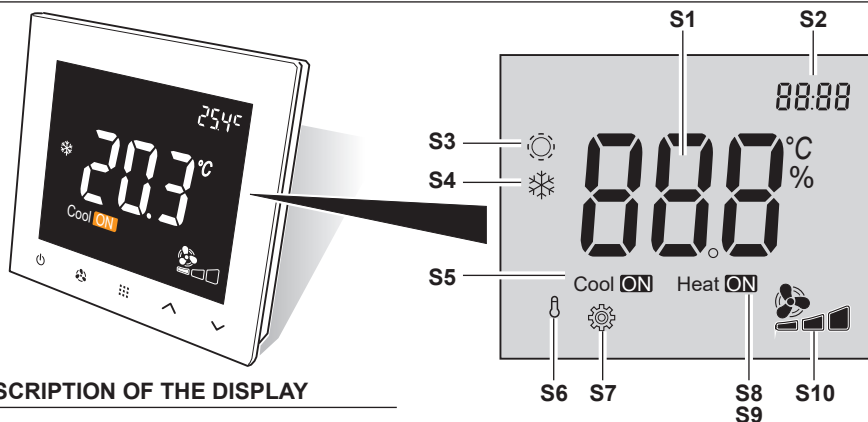

7 DESCRIPTION OF THE DISPLAY

- S1.** Detected ambient temperature (scale 0,1°C)
S2. Set ambient temperature
S3. “Heating” mode set
S4. “Cooling” mode set
S5. “Cooling” mode in use (**COOL ON**)
 Cooling mode and water valve set to ON.
S6. External water temperature sensor status indicator
OFF (always off) if the external water temperature sensor is disabled (default condition)
ON (on) if the external water temperature sensor is enabled and water temperature is >30°C “in heating mode” or <20°C “in cooling mode”.
Blinking if the water temperature sensor is enabled but water temperature is not suitable for the set operating mode or if it is faulty.

- S7.** “Setting” mode
 It lights up during setting phase of the desired ambient temperature, then it turns off.
S8. “Antifreeze” mode
 It lights up when ambient temperature is =< 5°C (the valve opens and “heating” function activates) and turns off when temperature raises =>8°C.
S9. “Heating” mode in use (**HEAT ON**)
 Heating mode and water valve set to ON.
S10. Displays the selected fan coil fan speed:



- HI** = maximum speed
MED = medium speed
MIN = minimum speed

11. Display
12. Thermostat **ON/OFF** key
13. Fan operating mode selection key

 **HI** = maximum speed

 **MED** = medium speed

 **MIN** = minimum speed

14. Operating mode selection key
COOL = "cooling" mode
HEAT = "heating" mode
15. Key " " - each time it is pressed, it increases set temperature by 0,5°C. Keep it pressed to increase temperature quickly.
16. Key " " - each time it is pressed, it decreases set temperature by 0,5°C. Keep it pressed to decrease temperature quickly.
17. Ambient temperature detection sensor.

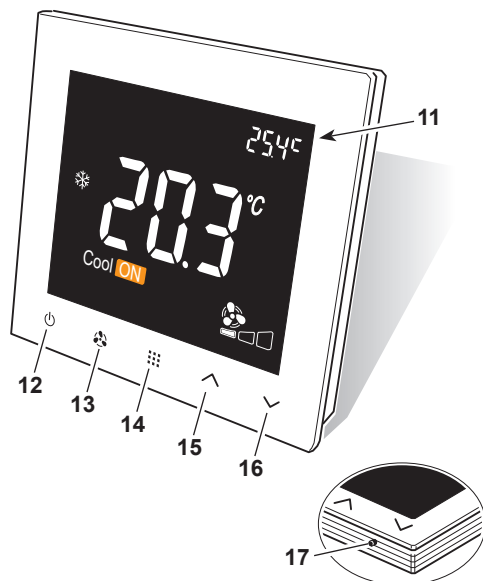

9 OPERATION OF THE THERMOSTAT

To use the thermostat:

- Connect it to mains voltage (see paragraph "1").
"OFF" appears on the display.
- Press key (12) to switch on the thermostat.
The settings enabled before the last switch-off are displayed.

In the centre of the display is displayed the detected ambient temperature while in the top right corner is displayed the set ambient temperature.

- Use the key "Mode" (14) to set the desired mode (Heating or Cooling).
- If "Heating" (HEAT) mode is set and ambient temperature is lower than the set one, the function starts and the icon



appears.

When the ambient temperature value reaches the set one (plus a preset value), the function stops and the icon turns off.

- If "Cooling" (COOL) mode is set and ambient temperature is higher than the set one, the function starts and the icon



appears.









When the ambient temperature value reaches the set one (minus a preset value), the function stops and the icon turns off.

- When one of the two functions start, it is possible to set the desired speed of the fan with the specific key (13).
- When the set function switches off, the fan also stops.
- To switch off the thermostat, press key (12); the message "OFF" appears.

The configuration menu allows to set the operating characteristics of the thermostat according to the system or personal needs.

- Switch off the thermostat ("OFF" is displayed).
- Keep the "Mode" key (14) pressed for approximately 5 seconds; you enter the configuration menu.
- Set the desired value with the "arrow" keys (15 and 16).
- Press the "Mode" key (14) to switch to the next parameter or the key "Fan" (13) to return to the previous one.
- Press the on/off key (12) to exit the configuration.
- To restore the factory settings, keep button "Mode" (14) pressed for approximately 5 seconds; the message "DEF" appears on the display.

If no key is pressed within 30 seconds, display backlighting lowers to the value set in the field "bL" (from "0" to "50%"). When exiting the configuration mode, the changed parameters will be saved automatically.

N.	Keys	Display	Range	Description	Default
	 5 seconds				
1		CL	-4,0°C ÷ +4,0°C	Temperature adjustment	0°C
2		AH	20°C ÷ 35°C	Maximum settable temperature	30°C
3		AL	5°C ÷ 18°C	Minimum settable temperature	16°C
4		bL	1 ÷ 50%	Display backlighting (in "low consumption" mode)	20
5		rE	rE / rD	rE - In case of power failure, the thermostat saves its status (ON or OFF) into memory. rD - In case of power failure, at restart, the thermostat will be set to OFF.	rE
6		PP	OO / PP	PP - Protects the valve/pump in case of inactivity for a long period of time: every 7 days the valve switches on for 15 seconds. OO - Function disabled	PP enabled
7		CH	CO / CH	Mode selection: CO - Cooling only CH - Cooling and Heating	CH
8		RES	OFF / 2 / 10 / 100	OFF= no water temp. sensor 2: NTC - 2K 10: NTC - 10K 100: NTC - 100K External sensor: water temp. ONLY (no air)	OFF

5 CARACTÉRISTIQUES

FR

• Plage de définition temp.	5°C - 35°C	• Ampères relais vanne	3(2)A
• Variation de définition temp.	± 0,5°C	• Classe de protection	IP21
• Alimentation	230VAC - 50Hz	• Caractéristiques de l'environnement d'installation (temp., humidité)	0-50°C, 5-95% RH
• Ampères relais ventilateur	8(5)A		

6 DESCRIPTION

Le thermostat numérique est doté des fonctions suivantes :

- affichage de la température ambiante
- réglage de la température ambiante désirée,
- réglage du mode « refroidissement » ou « chauffage » ,
- réglage de la vitesse du ventilateur du ventilo-convecteur (Minimum/Moyenne/Maximum) ,

- mémoire de maintien des configurations en cas de panne de courant,
- protection de la pompe.

Normalement utilisé pour des édifices commerciaux, industriels, civils et des villas pour le chauffage et le refroidissement ou bien pour le contrôle du ventilateur ou de la vanne dans le ventilo-convecteur.

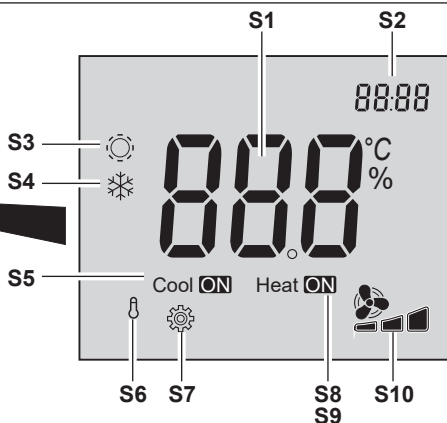
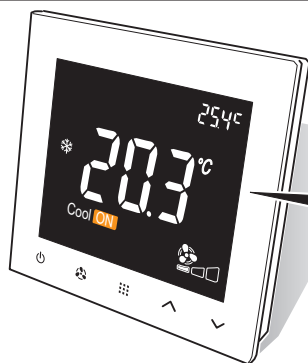

7 DESCRIPTION DE L'ÉCRAN

S1. Température ambiante relevée (échelle 0,1 °C)

S2. Température ambiante définie

S3. Mode « chauffage » prédéfini

S4. Mode « chauffage » prédéfini

S5. Mode « refroidissement » (**COOL ON**) en marche

Mode refroidissement et robinet d'eau sur ON.

S6. Indicateur de l'état du capteur de température d'eau externe

OFF (toujours éteint) si le capteur de la température de l'eau externe est désactivé (condition par défaut)

ON (allumé) si le capteur de la température de l'eau externe est activé et la température de l'eau est **>30°C** « en chauffage » ou bien **<20°C** « en refroidissement ».

Clignote si le capteur de température de l'eau est activé mais la température de l'eau n'est pas appropriée au mode de fonctionnement défini ou bien s'il est en panne.

S7. Mode « Configuration »

Il s'allume durant la phase de configuration de la température ambiante désirée, puis il s'éteint.

S8. Mode « Antigel »

Il s'allume quand la température ambiante est $\leq 5^\circ\text{C}$ (la vanne s'ouvre et la fonction « chauffage » s'active) et elle s'éteint quand la température ambiante remonte $\Rightarrow 8^\circ\text{C}$.

S9. Mode « refroidissement » (**HEAT ON**) en marche

Mode chauffage et robinet d'eau sur ON.

S10. Affiche la vitesse sélectionnée du ventilateur du ventilo-convecteur :

HI = vitesse maximum

MED = vitesse moyenne

MIN = vitesse minimum

11. Écran d'affichage
12. Bouton marche / arrêt pour mettre en marche / éteindre le thermostat
13. Bouton de sélection du mode de fonctionnement du ventilateur



HI = vitesse maximum



MED = vitesse moyenne



MIN = vitesse minimum

14. Bouton de sélection du mode de fonctionnement
COOL = mode « refroidissement »
HEAT = mode « chauffage »

15. Bouton « \wedge » - à chaque pression il augmente de 0,5 °C. la température définie. Le tenir appuyé pour augmenter rapidement la température.
16. Bouton « \vee » - à chaque pression il diminue de 0,5 °C. la température définie. Le tenir appuyé pour diminuer rapidement la température.
17. Capteur de détection de la température ambiante.



9 FONCTIONNEMENT DU THERMOSTAT

Pour utiliser le thermostat :

- Le raccorder à la tension de réseau (voir le paragraphe « 1 »). Sur l'écran d'affichage on visualise « OFF ».
- Appuyer sur la touche (12) pour allumer le thermostat. Les configurations activées avant la dernière extinction s'affichent.

La température ambiante relevée s'affiche au centre de l'écran d'affichage et la température ambiante définie est visualisée en haut à droite.

- Avec le bouton « Mode » (14) programmer le mode désiré (Chauffage ou Refroidissement).

- En programmant le mode « Chauffage » (HEAT), si la température est plus basse que celle qui est définie, la fonction démarre et l'icône s'affiche

Heat **ON**

Quand la valeur de la température ambiante atteint la température définie (plus une valeur prédéfinie), la fonction s'arrête et l'icône s'éteint.

- En programmant le mode « Refroidissement » (COOL), si la température ambiante est plus élevée que celle qui est définie, la fonction démarre et l'icône s'affiche

Cool **ON**

Quand la valeur de la température ambiante atteint la température définie (moins une valeur prédéfinie), la fonction s'arrête et l'icône s'éteint.









- Quand une des deux fonctions s'active, il est possible de programmer la vitesse désirée du ventilateur à l'aide du bouton prévu à cet effet (13).
- Quand la fonction définie s'éteint, le ventilateur s'arrête également.
- Pour éteindre le thermostat appuyer sur le bouton (12); on visualise l'inscription « OFF ».

Le menu de configuration permet de programmer les caractéristiques de fonctionnement du thermostat selon le système ou les exigences personnelles.

- Éteindre le thermostat (on visualise « OFF »).
- Tenir appuyé sur le bouton « Mode » (14) pendant environ 5 secondes, pour entrer dans le menu de configuration.
- Programmer la valeur désirée avec les boutons « flèche » (15 et 16).
- Appuyer sur le bouton « Mode » (14) pour passer au paramètre successif ou le bouton « Fan » (13) pour revenir au paramètre précédent.
- Appuyer sur le bouton d'allumage/d'extinction (12) pour sortir de la configuration.
- Pour rétablir les configurations d'usine, appuyer sur le bouton « Mode » (14) pendant environ 5 secondes ; l'écran affiche « DEF ».

Si aucun bouton n'est appuyé dans un délai de 30 secondes, le rétro-éclairage de l'écran baisse à la valeur programmée dans le champ « bL » (de « 0 » à « 50% »).

En sortant du mode de configuration les paramètres modifiés seront automatiquement sauvegardés.

Nb	Boutons	Écran d'affichage	Plage	Description	Défaut
	 « OFF » 5 secondes				
1		CL	-4,0°C ÷ +4,0°C	Étalonnage de la température	0°C
2		AH	20°C ÷ 35°C	Température maximum admissible	30°C
3		AL	5°C ÷ 18°C	Température minimum admissible	16°C
4		bL	1 ÷ 50 %	Rétro-éclairage de l'écran (en mode « basse consommation »)	20
5		rE	rE / rD	rE - En cas d'interruption de courant, le thermostat conserve en mémoire son état (ON ou OFF). rD - En cas de coupure de courant, au moment du rallumage le thermostat sera en OFF.	rE
6		PP	OO / PP	PP - Il protège la vanne/pompe en cas d'inutilisation pendant une longue période : tous les 7 jours la vanne s'allume pendant 15 secondes. OO - Fonction désactivée	PP autorisé
7		CH	CO / CH	Sélectionner le mode : CO - Refroidissement seulement CH - Refroidissement et Chauffage	CH
8		RÉINIT	OFF / 2 / 10 / 100	OFF= pas de capteur temp. eau 2 : NTC - 2K 10 : NTC - 10K 100 : NTC - 100K Capteur externe : UNIQUEMENT temp. eau (pas d'air)	OFF

- Einstellbarer Temperaturbereich **5°C - 35°C**
- Änderung der Temperatureinstellung **± 0,5°C**
- Stromversorgung **230VAC - 50Hz**
- Ampere Ventilator-Relais **8(5)A**

- Ampere Ventil-Relais **3(2)A**
- Schutzart **IP21**
- Installationsbedingungen **0-50°C, 5-95% RH**
(Temp., Feuchtigkeit)

6 BESCHREIBUNG

Der digitale Thermostat ist mit folgenden Funktionen versehen:

- Anzeige der Raumtemperatur
- Regelung der gewünschten Raumtemperatur,
- Einstellung Kühl- oder Heizmodus,
- Einstellung der Lüftergeschwindigkeit des Gebläsekonvektors (Mindest-/Mittlere/Höchstgeschwindigkeit),

- Speicherung der Einstellungen bei Stromausfall,
- Pumpenschutz.

Gewöhnlich in Geschäfts-, Gewerbegebäuden, Privatwohnungen und Villen für die Heizung und die Kühlung oder die Steuerung des Lüfters oder des Ventils von Gebläsekonvektoren verwendet.

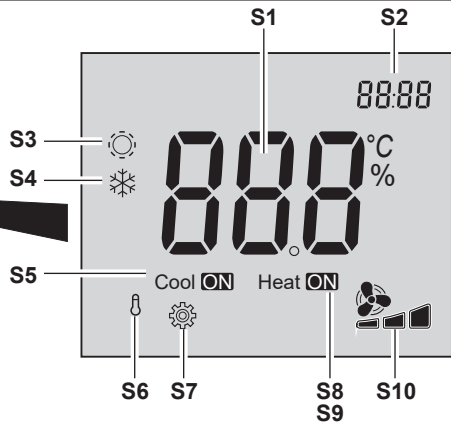
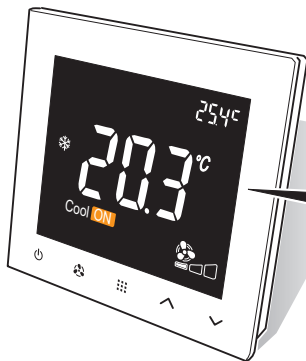

7 BESCHREIBUNG DES DISPLAYS

- S1.** Gemessene Raumtemperatur (Skala 0,1°C)
S2. Eingestellte Raumtemperatur
S3. Heizmodus eingestellt
S4. Kühl-Modus eingestellt
S5. Kühl-Modus (**COOL ON**) in Betrieb
 Kühl-Modus und Wasserventil auf EIN
S6. Statusanzeige des externen Wassertemperatur-Sensors
OFF (immer ausgeschaltet) wenn der externe Wassertemperatur-Sensor außer Betrieb gesetzt ist (Default-Zustand)
ON (eingeschaltet) wenn der externe Wassertemperatur-Sensor freigegeben ist und die Wassertemperatur **>30°C** im Heiz-Modus oder **<20°C** im Kühl-Modus beträgt.
Blinkt, wenn der externe Wassertemperatur-Sensor freigegeben ist und die Wassertemperatur nicht für den eingestellten Betriebsmodus geeignet ist oder der Sensor defekt ist.

S7. Einstellungs-Modus

Leuchtet während der Einstellung der gewünschten Raumtemperatur auf und erlischt anschließend.

S8. Frostschutz-Modus

Leuchtet auf, wenn die Raumtemperatur $\leq 5^\circ\text{C}$ beträgt (das Ventil öffnet sich automatisch und startet den Heiz-Modus) und erlischt, wenn die Raumtemperatur auf $\Rightarrow 8^\circ\text{C}$ steigt

S9. Heiz-Modus (**HEAT ON**) in Betrieb

Heiz-Modus und Wasserventil auf EIN

S10. Zeigt die eingestellte Geschwindigkeit des Lüfters des Gebläsekonvektors an:



HI = Höchstgeschwindigkeit



MED = Mittlere Geschwindigkeit



MIN = Mindest-Geschwindigkeit

11. Display
12. EIN/AUS-Taste Thermostat einschalten/
ausschalten
13. Wahltaaste Lüfterbetrieb



HI = Höchstgeschwindigkeit



MED = Mittlere Geschwindigkeit



MIN = Mindest-Geschwindigkeit

14. Taste Auswahl

Betriebsmodus

COOL = Kühl-Modus

HEAT = Heiz-Modus

15. Taste „^“ - erhöht bei jedem Drücken die eingestellte Temperatur um 0,5°C. Diese gedrückt halten, um die Temperatur schnell zu erhöhen.
16. Taste „v“ - verringert bei jedem Drücken die eingestellte Temperatur um 0,5°C. Diese gedrückt halten, um die Temperatur schnell zu verringern.
17. Mess-Sensor Raumtemperatur.



9 BETRIEB DES THERMOSTATS

Um den Thermostat zu verwenden:

- Diesen an das Stromnetz anschließen (siehe Absatz „1“). Auf dem Display wird „OFF“ angezeigt.
- Die Taste (12) drücken, um den Thermostat einzuschalten.

Es werden die vor dem letzten Ausschalten freigegebenen Einstellungen angezeigt.

In der Mitte des Displays wird die gemessene Raumtemperatur und in der oberen rechten Ecke die eingestellte Raumtemperatur angezeigt.

- Mit der Taste Betriebsmodus (14) den gewünschten Modus (Heizen oder Kühlen) einstellen.
- Wird der Heiz-Modus (HEAT) eingestellt, startet die Funktion und es wird das folgende Icon angezeigt, wenn die Raumtemperatur geringer als die eingestellte ist.

Heat **ON**

Wenn der Wert der Raumtemperatur den der eingestellten erreicht (plus einen voreingestellten Wert), stoppt die Funktion und das Icon erlischt.

- Wird der Kühl-Modus (COOL) eingestellt, startet die Funktion und es wird das folgende Icon angezeigt, wenn die Raumtemperatur höher als die eingestellte ist.

Cool **ON**

Wenn der Wert der Raumtemperatur den der eingestellten erreicht (minus einen voreingestellten Wert), stoppt die Funktion und das Icon erlischt.

- Wenn eine der beiden Funktionen startet, kann die gewünschte Geschwindigkeit des Lüfters mit der entsprechenden Taste (13) eingestellt werden.
- Schaltet sich die eingestellte Funktion aus, hält auch der Lüfter an.
- Um den Thermostat auszuschalten, die Taste (12) drücken; es wird der Schriftzug „OFF“ angezeigt.









DE 10 KONFIGURIERUNG DES THERMOSTATS

Das Konfigurationsmenü erlaubt die Anpassung der Betriebsmerkmale des Thermostats an das System oder die persönlichen Bedürfnisse.

- Den Thermostat ausschalten (es wird „OFF“ angezeigt).
- Die Betriebsmodus (14) ca. 5 Sekunden gedrückt halten, man betritt das Konfigurationsmenü.
- Den gewünschten Wert mit den Pfeiltasten (15 und 16) einstellen.
- Die Taste Betriebsmodus (14) drücken, um zum nächsten Parameter zu wechseln oder die Taste Lüfter (13), um zum vorherigen zurückzukehren.
- Die Ein- bzw. Ausschalttaste (12) drücken, um die Konfiguration zu verlassen.
- Um die Werkseinstellungen wiederherzustellen, die Taste Betriebsmodus (14) etwa 5 Sekunden lang gedrückt halten; auf dem Display wird „DEF“ angezeigt.

Wird innerhalb von 30 Sekunden keine Taste gedrückt, sinkt die Hintergrundbeleuchtung des Displays auf den im Feld „bL“ eingestellten Wert (von „0“ bis „50%“).

Beim Verlassen des Konfigurationsmodus werden die veränderten Parameter automatisch gespeichert.

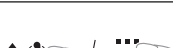
Nr.	Tasten	Display	Bereich	Beschreibung	Default
	 „OFF“ 5 Sekunden				
1		CL	-4,0°C ++4,0°C	Temperatur-Kalibrierung	0°C
2		AH	20°C +35°C	Einstellbare Höchsttemperatur	30°C
3		AL	5°C +18°C	Einstellbare Mindesttemperatur	16°C
4		bL	1 + 50%	Display-Hintergrundbeleuchtung (im Modus Sparverbrauch)	20
5		rE	rE / rD	rE - Im Fall eines Stromausfalls, speichert der Thermostat seinen Status (ON oder OFF). rD - Im Fall eines Stromausfalls, wird sich der Thermostat bei erneuter Stromversorgung in OFF befinden.	rE
6		PP	OO / PP	PP - Schützt das Ventil bzw. die Pumpe bei längerer Nichtbenutzung; Alle 7 Tage schaltet sich das Ventil für 15 Sekunden ein. OO - Funktion gesperrt	PP freigegeben
7		CH	CO / CH	Auswahl des Betriebsmodus CO - Nur Kühlen CH - Kühlen und Heizen	CH
8		RES	OFF/ 2/ 10/ 100	OFF= Kein Wassertemperatur-Sensor 2: NTC - 2K 10: NTC - 10K 100: NTC - 100K Externer Sensor: NUR Wassertemperatur (nicht Lufttemp.)	OFF

5 CARACTERÍSTICAS

ES

- Campo de ajuste de la temp. **5°C - 35°C**
- Variación de ajuste de la temp. **± 0,5°C**
- Suministro eléctrico **230VAC - 50Hz**
- Amperios del relé del ventilador **8(5)A**
- Amperios del relé de la válvula **3(2)A**
- Clase de protección **IP21**
- Características del ambiente de instalación (temp., humedad) **0-50°C, 5-95% RH**

6 DESCRIPCIÓN

El termostato digital es equipado con las siguientes funciones:

- visualización de la temperatura ambiente
- ajuste de la temperatura ambiente deseada,
- configuración del modo “enfriamiento” o “calentamiento”,
- configuración de la velocidad del ventilador del ventilconvector (Mínima/Media/Máxima),

- memoria de mantenimiento de las configuraciones en el caso de fallo de corriente,
- protección de la bomba.

Normalmente utilizado para edificios comerciales, industriales, civiles y villas para el calentamiento y enfriamiento o para el control del ventilador o de la válvula en los ventilconectores.

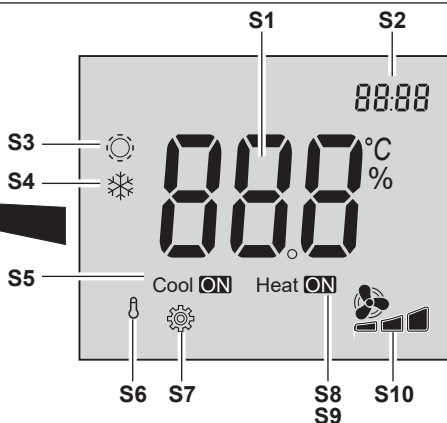
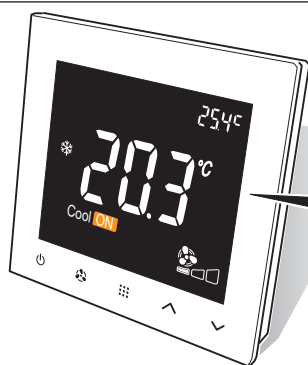

7 DESCRIPCIÓN DE LA PANTALLA

S1. Temperatura ambiente detectada (escala 0,1°C)

S2. Temperatura ambiente configurada

S3. Modo “calentamiento” configurado

S4. Modo “enfriamiento” configurado

S5. Modo “enfriamiento” (**COOL ON**) en función
Modo enfriamiento y válvula del agua en ON.

S6. Indicador del estado del sensor de temperatura del agua externo

OFF (siempre apagado) si el sensor de temperatura del agua externo está deshabilitado (condición por defecto)

ON (encendido) si el sensor de temperatura del agua externo está habilitado y la temperatura del agua está **>30°C** “en calentamiento” o **<20°C** “en enfriamiento”.

Parpadea si el sensor de temperatura del agua es habilitado pero la temperatura del agua no es adecuada para el modo de funcionamiento configurado o si es defectuoso.

S7. Modo “Configuración”

Se enciende durante la fase de configuración de la temperatura ambiente deseada, entonces se apaga.

S8. Modo “Anticongelante”

Se enciende cuando la temperatura ambiente esté $\leq 5^{\circ}\text{C}$ (se abre la válvula y se activa la función “calentamiento”) y se apaga cuando la temperatura aumente $\Rightarrow 8^{\circ}\text{C}$.

S9. Modo “calentamiento” (**HEAT ON**) en función

Modo calentamiento y válvula del agua en ON.

S10. Visualiza la velocidad del ventilador seleccionada del ventilconvector:

 **HI** = velocidad máxima

 **MED** = velocidad media

 **MIN** = velocidad mínima

- 11. Pantalla
- 12. Tecla **ON/OFF** de encendido/apagado del termostato
- 13. Tecla de selección del modo de funcionamiento del ventilador



HI = velocidad máxima



MED = velocidad media



MIN = velocidad mínima

- 14. Tecla de selección del modo de funcionamiento
COOL = modo "enfriamiento"
HEAT = modo "calentamiento"
- 15. Tecla "**^**" - con cada presión, aumenta en 0,5°C la temperatura configurada. Manténgala presionada para aumentar la temperatura rápidamente.
- 16. Tecla "**v**" - con cada presión, disminuye en 0,5°C la temperatura configurada. Manténgala presionada para disminuir la temperatura rápidamente.
- 17. Sensor de detección de la temperatura ambiente.



9 FUNCIONAMIENTO DEL TERMOSTATO

Para utilizar el termostato:

- Conéctelo al voltaje de red (véase el párrafo "1"). En la pantalla se visualiza "OFF".
- Presione la tecla (12) para encender el termostato. Se visualizan las configuraciones habilitadas antes del último apagado.

En el centro de la pantalla se visualiza la temperatura ambiente detectada y, en la esquina superior derecha, la temperatura ambiente configurada.

- Con la tecla "Mode" (14), configure el modo deseado (Calentamiento o Enfriamiento).
- Configurando el modo "Calentamiento" (HEAT), si la temperatura ambiente es más baja de la temperatura configurada, la función se inicia y se visualiza el icono

Heat **ON**

Cuando el valor de la temperatura ambiente alcance la temperatura configurada (más un valor preestablecido), la función se para y el icono se apaga.

- Configurando el modo "Enfriamiento" (COOL), si la temperatura ambiente es más alta de la temperatura configurada, la función se inicia y se visualiza el icono

Cool **ON**

Cuando el valor de la temperatura ambiente alcance la temperatura configurada (menos un valor preestablecido), la función se para y el icono se apaga.

- Cuando una de las dos funciones se inicie, es posible configurar la velocidad deseada del ventilador con la tecla específica (13).
- Cuando la función configurada se apague, el ventilador también se para.
- Para apagar el termostato, presione la tecla (12); se visualiza el mensaje "OFF".









ES 10 CONFIGURACIÓN DEL TERMOSTATO

El menú de configuración permite configurar las características de funcionamiento del termostato según el sistema o las exigencias personales.

- Apague el termostato (se visualiza "OFF").
- Mantenga presionada la tecla "Mode" (14) durante aproximadamente 5 segundos; se accede al menú de configuración.
- Ajuste el valor deseado con las teclas "flecha" (15 y 16).
- Presione la tecla "Mode" (14) para pasar al parámetro siguiente o la tecla "Fan" (13) para volver al parámetro anterior.
- Presione la tecla de encendido/apagado (12) para salir de la configuración.
- Para restablecer los ajustes de fábrica, mantenga presionado el pulsador "Mode" (14) durante aproximadamente 5 segundos; en la pantalla aparece "DEF".

Si ninguna tecla se presiona dentro de 30 segundos, la retroiluminación de la pantalla se reduce al valor configurado en el campo "bL" (de "0" a "50%").

Saliendo del modo de configuración, los parámetros modificados se guardarán automáticamente.

N.	Tecla	Pantalla	Variación	Descripción	Default
					
1		CL	-4,0°C ++4,0°C	Ajuste de la temperatura	0°C
2		AH	20°C ÷ 35°C	Temperatura máxima configurable	30°C
3		AL	5°C ÷ 18°C	Temperatura mínima configurable	16°C
4		bL	1 ÷ 50%	Retroiluminación de la pantalla (en modo de "bajo consumo")	20
5		rE	rE / rD	rE - En el caso de fallo de corriente, el termostato mantiene en memoria su estado (ON o OFF). rD - En el caso de fallo de corriente, al reinicio, el termostato será en OFF.	rE
6		PP	OO / PP	PP - Protege la válvula/bomba en el caso de inactividad durante un largo periodo de tiempo: la válvula se enciende durante 15 segundos cada 7 días. OO - Función deshabilitada	PP habilitado
7		CH	CO / CH	Selección del modo: CO - Sólo Enfriamiento CH - Enfriamiento y Calentamiento	CH
8		RES	OFF / 2 / 10 / 100	OFF= no sensor de temp. del agua 2: NTC - 2K 10: NTC - 10K 100: NTC - 100K Sensor externo: SÓLO temp. del agua (no aire)	OFF

OLIMPIA SPLENDID spa
via Industriale 1/3
25060 Cellatica (BS)
www.olimpiasplendid.it
info@olimpiasplendid.it