

CALDO TRENDY CALDO TRENDY T

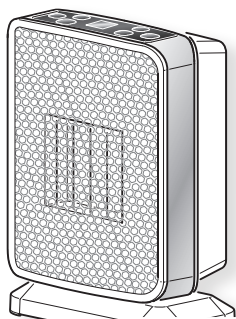
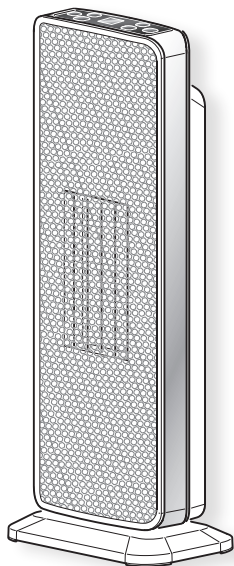

ISTRUZIONI PER USO E MANUTENZIONE **IT**
INSTRUCTION FOR USE AND MAINTENANCE **EN**

MODE D'EMPLOI ET D'ENTRETIEN **FR**

GEBRAUCHS- UND WARTUNGSANWEISUNGEN **DE**

INSTRUCCIONES PARA EL USO Y EL MANTENIMIENTO **ES**

INSTRUÇÕES PARA O USO E MANUTENÇÃO **PT**

GEBRUIKS- EN ONDERHOUDSAANWIJZINGEN **NL**

ΟΔΗΓΙΕΣ ΧΡΗΣΗΣ ΚΑΙ ΣΥΝΤΗΡΗΣΗΣ **EL**

INSTRUKCJA OBSŁUGI I KONSERWACJI **PL**

INSTRUCȚIUNI DE FOLOSIRE ȘI ÎNTREȚINERE **RO**

INSTRUKTIONER FÖR ANVÄNDNING OCH UNDERHÅLL **SV**

KÄYTTÖ- JA HUOLTO-OHJEET **FI**

BRUKS- OG VEDLIKEHOLDSINSTRUKSJONER **NO**

KEZELÉSI ÉS KARBANTARTÁSI ÚTMUTATÓ **HU**

NÁVOD K POUŽITÍ A ÚDRŽBĚ **CS**

ІНСТРУКЦІЯ З ВИКОРИСТАННЯ ТА ОБСЛУГОВУВАННЯ **UK**

BRUGS- OG VEDLIGEHOLDELSERANVISNING **DA**



IL PRESENTE PRODOTTO È ADATTO SOLO PER AMBIENTI CORRETTAMENTE ISOLATI O AD UN USO OCCASIONALE

THIS PRODUCT IS ONLY SUITABLE FOR WELL INSULATED SPACES OR OCCASIONAL USE

CE PRODUIT NE PEUT ÊTRE UTILISÉ QUE DANS DES LOCAUX BIEN ISOLÉS OU DE MANIÈRE OCCASIONNELLE

DIESES PRODUKT IST NUR FÜR GUT ISOLIERTE RÄUME ODER FÜR DEN GELEGENTLICHEN GEBRAUCH GEEIGNET

ESTE PRODUCTO ESTÁ INDICADO ÚNICAMENTE EN LUGARES ABRIGADOS O PARA UNA UTILIZACIÓN PUNTUAL

ESTE PRODUTO É ADEQUADO APENAS PARA AMBIENTES DEVIDAMENTE ISOLADOS OU PARA USO OCASIONAL

DIT PRODUCT IS ALLEEN GESCHIKT VOOR CORRECT GEÏSOLEERDE OMGEVINGEN OF VOOR OCCASIONEEL GEBRUIK

ΤΟ ΠΑΡΟΝ ΠΡΟΪΟΝ ΕΙΝΑΙ ΚΑΤΑΛΛΗΛΟ ΜΟΝΟ ΓΙΑ ΠΕΡΙΒΑΛΛΟΝΤΑ ΣΩΣΤΑ ΜΟΝΩΜΕΝΑ Ή ΠΕΡΙΣΤΑΣΙΑΚΗ ΧΡΗΣΗ

NINIEJSZY PRODUKT NADAJE SIĘ WYŁĄCZNIE DO ZASTOSOWANIA W ŚRODOWISKU O ODPOWIEDNIEJ IZOLACJI LUB DO SPORADYCZNEGO UŻYTKU

ACEST PRODUS ESTE POTRIVIT NUMAI PENTRU MEDII IZOLATE CORESPUNZĂTOR SAU PENTRU FOLOSIRE OCAZIONALĂ

DENNA PRODUKT ÄR ENDAST LÄMPLIG FÖR KORREKT ISOLERADE OMGIVNINGAR ELLER EN TILLFÄLLIG ANVÄNDNING

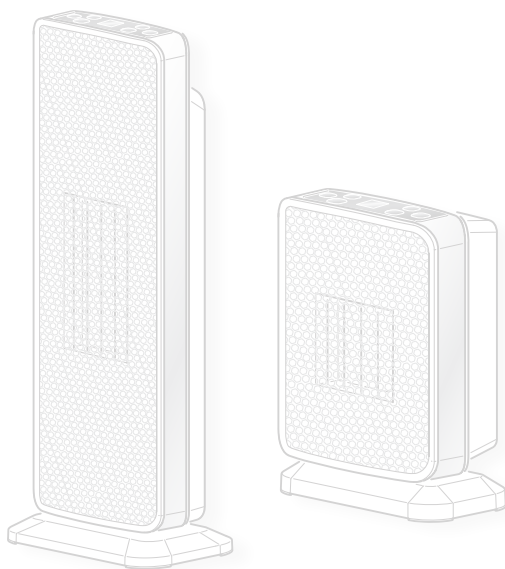

TÄMÄ TUOTE SOVELTUU VAIN ASIANMUKAISESTI ERISTETTYIHIN YMPÄRISTÖIHIN TAI SATUNNAISEEN KÄYTTÖÖN.

DETTE PRODUKTET ER KUN EGNET FOR BRUK I KORREKT ISOLERTE ROM ELLER TIL SPORADISK BRUK

A TERMÉK CSAK MEGFELELŐEN SZIGETELT HELYSÉGBEN TÖRTÉNŐ HASZNÁLATRA ILLETVE ALKALMI HASZNÁLATRA LETT TERVEZVE

TENTO VÝROBEK JE VHDNÝ POUZE K UMÍSTĚNÍ DO SPRÁVNĚ IZOLOVANÝCH PROSTOR NEBO K PŘÍLEŽITOSTNÉMU POUŽITÍ

ЦЕЙ ПРІЛАД ПРІДАТНИЙ ЛИШЕ ДЛЯ КОРЕКТНО ІЗОЛЮВАНИХ ПРИМІЩЕНЬ АБО ДЛЯ ВИПАДКОВОГО ВИКОРИСТАННЯ

DETTE PRODUKT ER KUN EGNET TIL KORREKT ISOLERED E MILJØER ELLER LEJLIGHEDSVIS BRUG

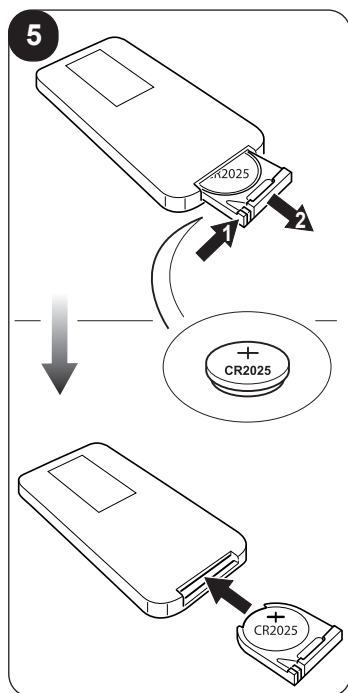
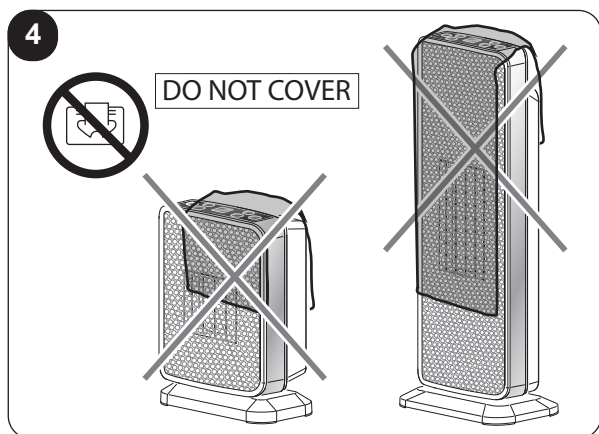
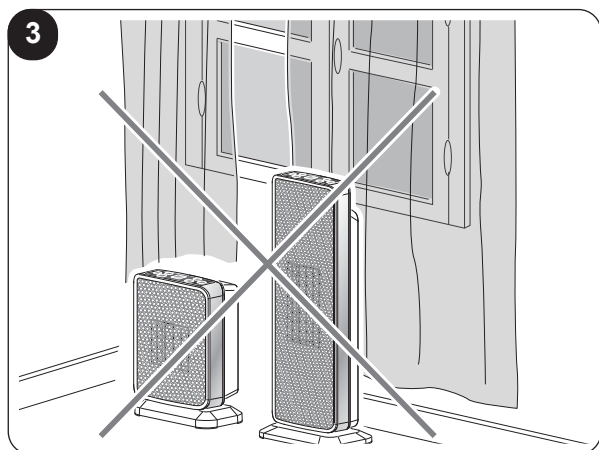
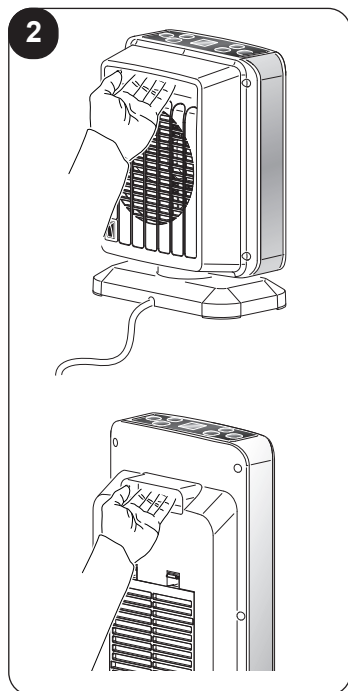
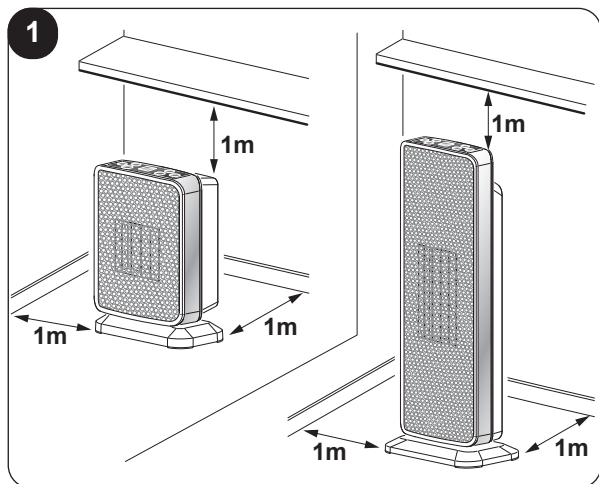

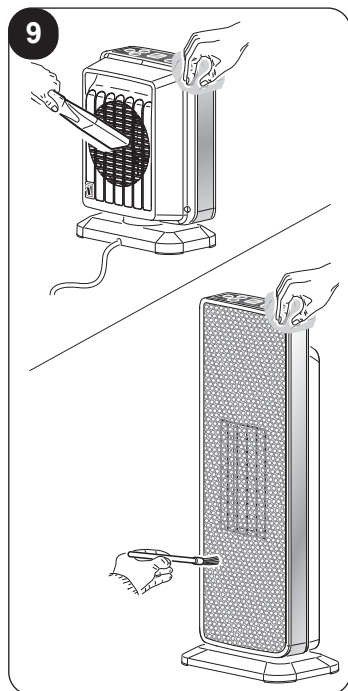
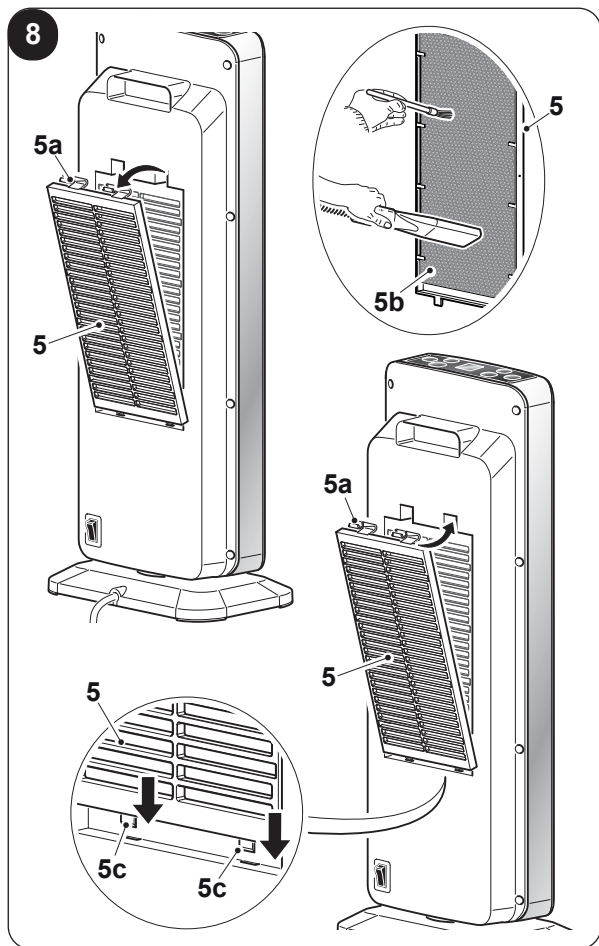
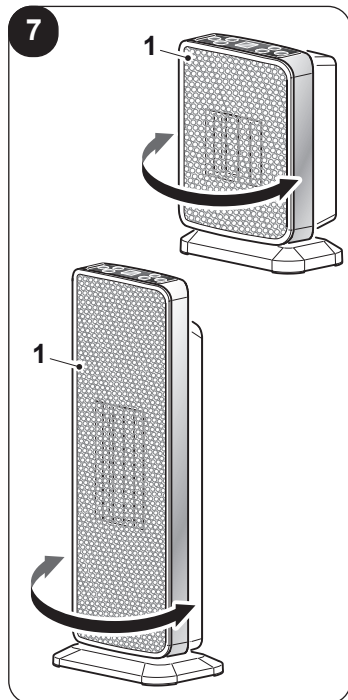
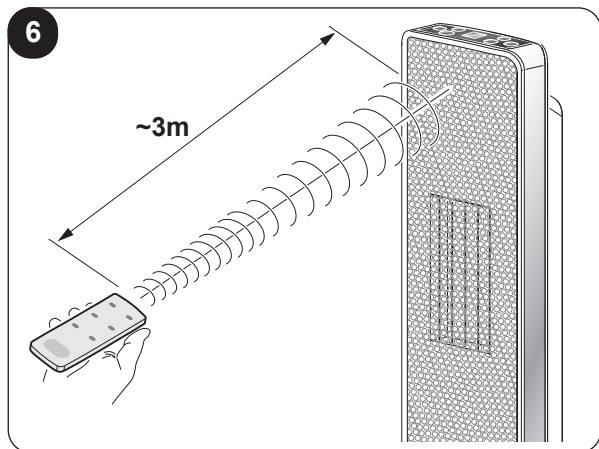

INDICE GENERALE



0 - AVVERTENZE	1	3.3 - UTILIZZO DELL'APPARECCHIO	11
0.1 - INFORMAZIONI GENERALI	1	3.3.a - Operazioni preliminari	11
0.2 - SIMBOLOGIA	1	3.4 - ISTRUZIONI DI FUNZIONAMENTO.....	11
0.2.1 - Pittogrammi redazionali	1	3.4.a - Accensione.....	11
0.3 - AVVERTENZE GENERALI	2	3.4.b - Modalità "HIGH"	11
0.4 - USO PREVISTO	7	3.4.c - Modalità "LOW"	11
0.5 - USO NON PREVISTO E POTENZIALMENTE PERICOLOSO	7	3.4.d - Modalità "ECO"	12
		3.4.e - Modalità "TIMER"	12
		3.4.f - Modalità "SWING"	13
1 - DESCRIZIONE APPARECCHIO E COMANDI	8	4 - PROTEZIONE SURRISCALDAMENTO..	13
2 - INSTALLAZIONE	8	5 - CONTROLLO DI SICUREZZA (interruttore anti-ribaltamento)	13
3 - USO DELL'APPARECCHIO	9	6 - MANUTENZIONE E PULIZIA	13
3.1 - PANNELLO COMANDI E TELECOMANDO	9	7 - CONSERVAZIONE DELL'APPARECCHIO	14
3.2 - USO DEL TELECOMANDO	9	8 - DATI TECNICI	14
3.2.a - Inserimento delle batterie	10		
3.2.b - Sostituzione delle batterie	10		
3.2.c - Posizione del telecomando	10		

ILLUSTRAZIONI

Le illustrazioni sono raggruppate nelle pagine iniziali del manuale







**0 - AVVERTENZE****0.1 - INFORMAZIONI GENERALI**

Desideriamo innanzitutto ringraziarVi per aver deciso di accordare la vostra preferenza ad un apparecchio di nostra produzione.

0.2 - SIMBOLOGIA

I pittogrammi riportati nel seguente capitolo consentono di fornire rapidamente ed in modo univoco informazioni necessarie al corretto utilizzo della macchina in condizioni di sicurezza.

0.2.1 - Pittogrammi redazionali

	Segnala che il presente documento deve essere letto con attenzione prima di installare e/o utilizzare l'apparecchio.
	Segnala che il presente documento deve essere letto con attenzione prima di qualsiasi operazione di manutenzione e/o pulizia.
	Segnala che potrebbero esserci delle informazioni aggiuntive su manuali allegati.
	Indica che sono disponibili informazioni nel manuale d'uso o nel manuale di installazione.
	Indica che il personale di assistenza deve maneggiare l'apparecchio attenendosi al manuale di installazione.
	Segnala al personale interessato che l'operazione descritta presenta, se non effettuata nel rispetto delle normative di sicurezza, il rischio di subire uno shock elettrico.
	Segnala al personale interessato che l'operazione descritta presenta, se non effettuata nel rispetto delle normative di sicurezza, il rischio di subire danni fisici.
	Segnala al personale interessato che l'operazione descritta presenta, se non effettuata nel rispetto delle normative di sicurezza, il rischio di subire bruciature per contatto con componenti con elevata temperatura.

0.3 - AVVERTENZE GENERALI

QUANDO SI UTILIZZANO APPARECCHIATURE ELETTRICHE, È SEMPRE NECESSARIO SEGUIRE PRECAUZIONI DI SICUREZZA DI BASE PER RIDURRE RISCHI DI INCENDIO, SCOSSE ELETTRICHE E INFORTUNI A PERSONE, INCLUSO QUANTO SEGUE:

-  1. Documento riservato ai termini di legge con divieto di riproduzione o di trasmissione a terzi senza esplicita autorizzazione della ditta OLIMPIA SPLENDID. Gli apparecchi possono subire aggiornamenti e quindi presentare particolari diversi da quelli raffigurati, senza per questo costituire pregiudizio per i testi contenuti in questo manuale.



2. Leggere attentamente il presente manuale prima di procedere con qualsiasi operazione (installazione, manutenzione, uso) ed attenersi scrupolosamente a quanto descritto nei singoli capitoli.



3. Conservare con cura questo libretto per ogni ulteriore consultazione.

4. Dopo aver tolto l'imballaggio assicurarsi dell'integrità dell'apparecchio; gli elementi dell'imballaggio non devono essere lasciati alla portata dei bambini in quanto potenziali fonti di pericolo.

5. **LADITTACOSTRUTTRICENONSIASSUMERESPONSABILITÀ PER DANNI A PERSONE O COSE DERIVANTI DALLA MANCATA OSSERVANZA DELLE NORME CONTENUTE NEL PRESENTE LIBRETTO.**

6. La ditta costruttrice si riserva il diritto di apportare modifiche in qualsiasi momento ai propri modelli, fermo restando le caratteristiche essenziali descritte nel presente manuale.



7. Prima di collegare l'apparecchio accertarsi che i dati di targa siano rispondenti a quelli della rete distribuzione elettrica. La targa dati è situata sull'apparecchio.



8. Installare l'apparecchio secondo le istruzioni del costruttore. Un'errata installazione può causare danni a persone, animali o cose, nei confronti dei quali il costruttore non può essere considerato responsabile.

9. Usare l'apparecchio sempre e soltanto in posizione verticale. Posizionare l'apparecchio in un ambiente adeguato e su una superficie stabile e piana.

10. Durante l'utilizzo dell'apparecchio svolgere sempre tutto il cavo.

11. L'apparecchio è dotato di un cavo di alimentazione con spina (collegamento tipo Y). Se il cavo di alimentazione è danneggiato deve essere sostituito dal costruttore o dal suo servizio di assistenza tecnica o comunque da una persona qualificata simile, in modo da prevenire ogni rischio.



12. Installare l'apparecchio garantendo che interruttori e altri comandi non siano raggiungibili da chi sta usando il bagno o la doccia.

13. Non usare prolunghe, se non con particolare cautela.

14. Tenere l'apparecchio ad una distanza di almeno 1m da altri oggetti (fig. 1).

14a. Per evitare il rischio di incendio tenere le uscite e le prese d'aria dell'apparecchio ad una distanza di almeno 1 m da qualsiasi oggetto, tende, tessuti o materiali infiammabili.

15. Non posizionare l'apparecchio vicino a fonti di calore.

16. Non utilizzare l'apparecchio per asciugare abiti.



17. Fare attenzione che non entrino oggetti estranei nelle aperture di ventilazione o scarico in quanto vi è il rischio di scosse elettriche, incendio o danni all'apparecchio.

18. Evitare che il cavo tocchi le superfici calde durante il funzionamento.

19. Non svolgere il cavo sotto a tappeti, coperte o guide. Sistemare il cavo in zone non di passaggio in modo da evitare inciampi.

20. Non arrotolare, attorcigliare o avvolgere il cavo attorno all'apparecchio perché potrebbe indebolire e rompere l'isolamento.

21. Non riporre l'apparecchio fintanto che è ancora caldo.



22. Non utilizzare l'apparecchio all'esterno o su superfici bagnate.

23. Non utilizzare l'apparecchio in abbinamento a programmatori, timer o altri dispositivi che ne provochino l'accensione automatica per evitare rischi di incendio nel caso in cui l'apparecchio sia coperto o posizionato in modo non corretto.

24. L'apparecchio è concepito per un utilizzo al suolo. Non installare a soffitto, né alle pareti.

25. Non azionare l'apparecchio in prossimità di tende, in quanto il materiale potrebbe essere risucchiato nelle prese d'aria (fig. 3).

26. Evitare il versamento di liquidi sull'apparecchio.

27. I bambini non devono giocare con l'apparecchio.



28. L'apparecchio può essere utilizzato da bambini di età non inferiore a 8 anni e da persone con ridotte capacità fisiche, sensoriali o mentali, prive di esperienza o della necessaria conoscenza, purché sotto sorveglianza oppure dopo che le stesse abbiano ricevuto istruzioni relative all'uso sicuro dell'apparecchio e alla comprensione dei pericoli ad esso inerenti.



29. La pulizia e la manutenzione destinata ad essere effettuata dall'utilizzatore non deve essere effettuata da bambini senza sorveglianza.





30. I bambini di età inferiore ai 3 anni dovrebbero essere tenuti a distanza se non continuamente sorvegliati.



31. I bambini di età compresa tra i 3 e gli 8 anni devono solamente accendere/spegnere l'apparecchio purché sia stato posto o installato nella sua normale posizione di funzionamento e che essi ricevano sorveglianza o istruzioni riguardanti l'utilizzo dell'apparecchio in sicurezza e ne capiscano i pericoli.



32. I bambini di età compresa tra i 3 e gli 8 anni non devono inserire la spina, regolare o pulire l'apparecchio né eseguire la manutenzione a cura dell'utilizzatore.



33. Si raccomanda di non usare la stufetta nelle immediate vicinanze della vasca da bagno, della doccia o di una piscina.



34. **ATTENZIONE** - Alcune parti del presente prodotto possono diventare molto calde e provocare ustioni. Bisogna prestare molta attenzione laddove siano presenti bambini e persone vulnerabili.

35. Scollegare sempre la spina dall'alimentazione elettrica prima di effettuare la pulizia.

36. Per un corretto uso dell'apparecchio **NON SI DEVE:**

- a. Collocarlo immediatamente sotto una presa di corrente fissa
- b. Tirare il cavo di alimentazione o l'apparecchio stesso per staccare la spina dalla presa di corrente.
- c. Lasciarlo esposto ad agenti atmosferici (pioggia, sole, ecc.).
- d. Lasciarlo inutilmente inserito.
- e. Toccarlo con mani bagnate o umide.

37. Utilizzare l'apparecchio solamente nel rispetto delle istruzioni fornite nel presente manuale. Il costruttore sconsiglia qualsiasi altro tipo di utilizzo in quanto potrebbe provocare scosse elettriche, incendi o lesioni personali.



38. La causa più comune di surriscaldamento è il deposito di polvere o lanugine nell'apparecchio. Rimuovere regolarmente questi accumuli scollegando l'apparecchiatura dalla presa di corrente ed aspirando dai fori di ventilazione e le griglie.

39. Non utilizzare detergenti abrasivi sull'apparecchio. Pulire con un panno umido (non bagnato) risciacquato in acqua insaponata calda.

40. Non collegare l'apparecchio all'alimentazione elettrica fin tanto che non è completamente assemblato e regolato.



41. Spegnerne ed utilizzare l'impugnatura dove prevista per effettuare gli spostamenti (fig. 2).
42. Non lavare o immergere l'apparecchio in acqua o in altri liquidi. Potrebbero verificarsi corto circuiti o incendi.
43. Non far funzionare l'apparecchio in una area chiusa come dentro un armadio in quanto esso potrebbe causare un incendio.
44. In caso di incompatibilità tra la presa e la spina dell'apparecchio, far sostituire la presa con altra di tipo adatto da personale professionalmente qualificato, il quale accerti che la sezione dei cavi della presa sia idonea alla potenza assorbita dall'apparecchio. In generale è sconsigliato l'uso di adattatori e/o prolunghes; se il loro uso si rendesse indispensabile, devono essere conformi alle vigenti norme di sicurezza e la loro portata di corrente (A) non deve essere inferiore a quella massima dell'apparecchio.
45. Non utilizzare l'apparecchio in caso di guasto o cattivo funzionamento, se il cavo o spina sono danneggiati, o se è stato fatto cadere o è danneggiato in qualsiasi modo. Spegnerne l'apparecchio, scollegare la spina dalla presa di corrente e farlo controllare da personale professionalmente qualificato.
46. Lo smontaggio, riparazione o riconversione da parte di una persona non autorizzata potrebbe comportare gravi danni e annullerà la garanzia del fabbricante.



47. Non smontare, né apportare modifiche all'apparecchio.
48. Riparare da se l'apparecchio è estremamente pericoloso.
49. In presenza di perdite di gas da altre apparecchiature, arieggiare bene l'ambiente prima di azionare l'apparecchio.
50. Non scollegare la spina dalla presa di corrente prima di aver spento l'apparecchio.
51. Nel caso in cui si decida di non utilizzare più un apparecchio di questo tipo, si raccomanda di renderlo inoperante tagliando il cavo di alimentazione, dopo avere staccato la spina dalla presa di corrente.
52.  **ATTENZIONE** - Onde evitare il surriscaldamento, non coprire l'apparecchio (fig. 4).
53. Si raccomanda inoltre di rendere innocue quelle parti dell'apparecchio suscettibili di costituire un pericolo, specialmente per i bambini che potrebbero servirsi dell'apparecchio fuori uso per i propri giochi.

54. Al primo utilizzo e dopo un lungo periodo di inattività dell'apparecchio, si potrebbe sentire un leggero rumore o un po' di odore. È un fenomeno normale che scompare dopo qualche minuto di funzionamento.

0.4 - USO PREVISTO

55. L'apparecchio deve essere utilizzato esclusivamente per produrre aria calda con il solo scopo di rendere confortevole l'ambiente dove si soggiorna.
56. Questo apparecchio è destinato solo per un utilizzo domestico o simile, non di tipo commerciale o industriale.
57. Un uso improprio dell'apparecchio, con eventuali danni causati a persone, cose o animali, esula OLIMPIA SPLENDID da ogni responsabilità.
58. L'apparecchio è dotato di una speciale funzione, attivabile a scelta dell'utente, che permette di rilevare l'eventuale apertura di una finestra e forzare il funzionamento in modalità Antigelo per limitare lo spreco di energia.

Questo prodotto è dotato del marchio CE che indica il rispetto delle normative 2014/35/UE (bassa tensione), 2014/30/UE (compatibilità elettromagnetica).

0.5 - USO NON PREVISTO E POTENZIALMENTE PERICOLOSO

59. Non utilizzare l'apparecchio in zone in cui vengono utilizzati o stoccati benzina, vernici o altri liquidi infiammabili o in ambienti con presenza di gas infiammabili o gas esplosivi.
60. Non utilizzare l'apparecchio se nel locale è stato da poco spruzzato insetticida a gas o in presenza di incensi accesi, vapori chimici o residui oleosi.
61. Non utilizzare questo apparecchio in piccole stanze occupate da persone che non sono in grado di lasciare la stanza autonomamente, a meno che non venga fornita una supervisione costante.

Questo prodotto deve essere utilizzato unicamente secondo le specifiche indicate nel presente manuale. L'utilizzo diverso da quanto specificato potrebbe comportare gravi infortuni. LA DITTA COSTRUTTRICE NON SI ASSUME RESPONSABILITÀ PER DANNI A PERSONE O COSE DERIVANTI DALLA MANCATA OSSERVANZA DELLE NORME CONTENUTE NEL PRESENTE MANUALE.

1 - DESCRIZIONE APPARECCHIO E COMANDI

1. Corpo apparecchio
 - 1a. Caldo TRENDY
 - 1b. Caldo TRENDY T
 - 1c. Base apparecchio
2. Griglia uscita aria
3. Impugnatura
4. Griglia entrata aria
5. Cavo di alimentazione elettrica
6. Telecomando (Solo per Trendy T)
7. Pannello comandi
8. Spina
9. Interruttore ON/OFF (0/I)
10. Libretto uso e manutenzione

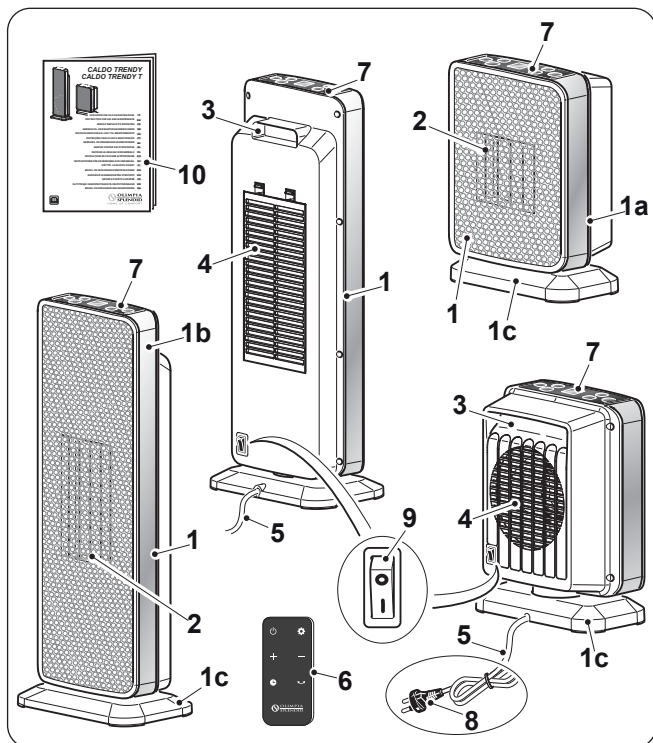

2 - INSTALLAZIONE

- L'apparecchio non richiede installazione deve essere utilizzato esclusivamente come apparecchio portatile.
- Dopo aver tolto l'imballaggio, assicurarsi dell'integrità dell'apparecchio; in caso di dubbio non utilizzarlo e rivolgersi a personale professionalmente qualificato.
- Svolgere completamente il cavo di alimentazione elettrica.
- Posizionare l'apparecchio in un ambiente adeguato e su una superficie stabile e piana.
- Assicurarsi che tende o altri oggetti non ostruiscano il flusso d'aria (fig. 3).
- Lasciare almeno 1m di spazio libero sui lati, dietro l'apparecchio e sopra l'apparecchio (fig. 1).
- Assicurarsi che l'interruttore ON/OFF (9) sia posizionato su "O".
- Collegare la spina nella presa di corrente.



- **Assicurarsi che i dati di rete corrispondano con quanto riportato sulla targa dati dell'apparecchio.**
- **Sistemare il cavo in zone non di passaggio in modo da evitare inciampi.**

3 - USO DELL'APPARECCHIO

La ricezione della funzione selezionata viene confermata dall'emissione di un "beep" da parte del cicalino.

3.1 - PANNELLO COMANDI E TELECOMANDO*

- D1:** Temperatura impostata/Timer
S1: Led "HIGH";
S2: Led "LOW";
S3: Led "ECO";
S4: Led "SWING";
S5: Led "ON/OFF";
S6: Led modalità "TIMER".

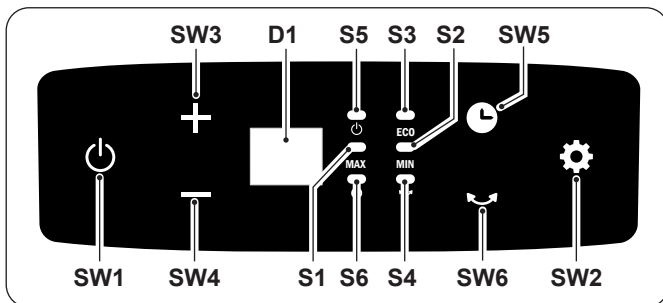

- SW1:** Funzionamento / Stand-by;
SW2: Selezione modalità operativa
 HIGH => LOW => ECO =>
SW3: Aumento temperatura;
SW4: Riduzione temperatura;
SW5: Modalità "TIMER";
SW6: Modalità "SWING";

- T1:** Funzionamento / Stand-by;
T2: Selezione modalità operativa
 HIGH => LOW => ECO =>
T3: Aumento temperatura;
T4: Riduzione temperatura;
T5: Modalità "TIMER";
T6: Modalità "SWING".

*(Solo per Trendy T)

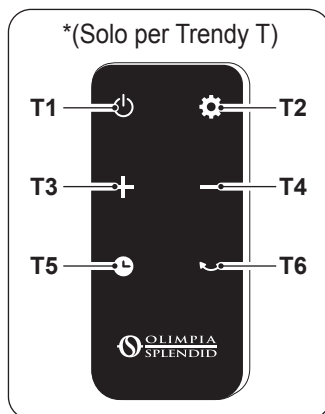

3.2 - USO DEL TELECOMANDO

Il telecomando fornito a corredo dell'apparecchio è lo strumento che Vi permette di utilizzare l'apparecchio nel modo più comodo. È uno strumento da maneggiare con cura ed in particolare:

- Evitare di bagnarlo (non va pulito con acqua o lasciato alle intemperie).
- Evitare che cada per terra o urti violentemente.
- Evitare l'esposizione diretta ai raggi solari.



- **Il telecomando funziona con la tecnologia a infrarosso.**
- **Durante l'uso non interporre ostacoli fra il telecomando e l'apparecchio.**
- **Nel caso in cui nell'ambiente vengano utilizzati altri apparecchi dotati di telecomando (TV, gruppi stereo, ecc...), si potrebbero verificare delle interferenze.**

- **Lampade elettroniche e fluorescenti possono interferire nelle trasmissioni tra telecomando e l'apparecchio.**
- **Estrarre le batterie di alimentazione nel caso di inutilizzo prolungato del telecomando.**
- Togliere dal telecomando la linguetta di disconnessione batteria in modo che il telecomando sia operativo.

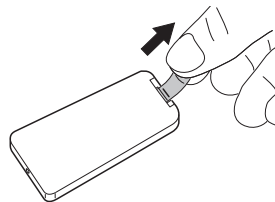

3.3.a - Inserimento delle batterie

Le batterie di alimentazione sono comprese nella fornitura.

Per inserire correttamente le batterie (fig.5):

- a. Premere la linguetta laterale ed estrarre il supporto batteria dal corpo del telecomando
- b. Posizionare la batteria nel supporto con il simbolo “+” rivolto verso l’alto.
- c. Inserire correttamente il supporto batteria nell’apposito vano spingendolo fino in fondo.



Rispettare scrupolosamente le polarità indicate sul fondo del vano batterie.

3.2.b - Sostituzione delle batterie

Le batterie vanno sostituite se premendo uno dei tasti non si sente il “beep” di ricezione del segnale dell’apparecchio.



Utilizzare sempre batterie nuove. L'utilizzo di batterie vecchie o di tipo diverso potrebbe generare un malfunzionamento del telecomando.

Il telecomando utilizza una batteria al litio da 3,0V (tipo CR 2025).



Una volta scariche, le batterie vanno sostituite entrambe ed eliminate negli appositi centri di raccolta o come previsto dalle normative locali.

- Se non si utilizza il telecomando per alcune settimane o anche più, togliere le batterie. **Eventuali perdite delle batterie potrebbero danneggiare il telecomando.**



Non ricaricare o smontare le batterie. Non gettare le batterie nel fuoco. Possono bruciare o esplodere.

3.2.c - Posizione del telecomando

Tenere il telecomando in una posizione dalla quale il segnale può raggiungere il ricevitore dell’apparecchio (distanza massima circa 3 metri - con le batterie cariche) (fig.6). La presenza di ostacoli (mobili, tende, pareti, ecc.) tra il telecomando e l’apparecchio riduce la portata del telecomando.

3.3 - UTILIZZO DELL'APPARECCHIO

3.3.a - Operazioni preliminari



- ***Dopo aver installato l'apparecchio come descritto nei paragrafi precedenti assicurarsi che i dati di rete corrispondano con quanto riportato sulla targa dati dell'apparecchio.***
- ***Inserire la spina nella presa di corrente e posizionare l'interruttore (9) su "1".***

3.4 - ISTRUZIONI DI FUNZIONAMENTO

3.4.a - Accensione

Assicurarsi che l'interruttore sia posizionato su "1" (ON) (9); premere il tasto ON/OFF (SW1) o (T1) l'apparecchio emette un "Beep" e si accende.

Premere nuovamente il tasto ON/OFF (SW1) o (T1) per spegnere l'apparecchio.



Dopo che l'apparecchio viene spento la ventola continuerà a funzionare per circa 1 minuto per raffreddare i componenti, si fermerà automaticamente.

Posizionare l'interruttore su "0" (ON) (9) per spegnere l'apparecchio.

3.4.b - Modalità "HIGH"

Premere il tasto Mode (SW2) o (T2) fino a quando il Led (S1) si accende.

Premere i tasti (SW3 - SW4) o (T3 - T4) per aumentare o diminuire la temperatura desiderata.

Quando la stanza raggiunge una temperatura confortevole, ridurre la temperatura fino a quando il termostato non emette un "Click". Il riscaldatore si accende e si spegne ciclicamente per mantenere la temperatura impostata.



La temperatura viene letta da un termostato presente nell'apparecchio, per una lettura più accurata, posizionare un termometro separato in un'altra parte della stanza.

3.4.c - Modalità "LOW"

Premere il tasto Mode (SW2) o (T2) fino a quando il Led (S2) si accende.

Premere i tasti (SW3 - SW4) o (T3 - T4) per aumentare o diminuire la temperatura desiderata.

Quando la stanza raggiunge una temperatura confortevole, ridurre la temperatura fino a quando il termostato non emette un "Click". Il riscaldatore si accende e si spegne ciclicamente per mantenere la temperatura impostata.



La temperatura viene letta da un termostato presente nell'apparecchio, per una lettura più accurata, posizionare un termometro separato in un'altra parte della stanza.

3.4.d - Modalità "ECO"

Premere il tasto Mode (SW2) o (T2) fino a quando il Led (S3) si accende.

Per modello "CALDO TRENDY"

L'apparecchio funziona e regola la potenza tra 900W e 1800W automaticamente per mantenere la temperatura ambiente a 20° C.

Per modello "CALDO TRENDY T"

L'apparecchio funziona e regola la potenza tra 750W e 1500W automaticamente per mantenere la temperatura ambiente a 20° C.

3.4.e - Modalità "TIMER"

Questa modalità può essere utilizzata per attivare un timer di accensione o spegnimento dell'apparecchio.

Per attivare il timer di ACCENSIONE apparecchio seguire come descritto:

- Con l'apparecchio in modalità stand-by (con la spina di alimentazione collegata) premere il tasto SW5 o T5 e scegliere il valore di tempo desiderato

*(0h (Timer spento) ---> 1h ---> 2h ---> .. 10h ---> 11h ---> 12h --->
.. 0h (Timer spento) ---> ..).*

- Il valore desiderato lampeggia sullo schermo per qualche secondo poi il display torna in modalità stand-by. Il LED S6 rimane acceso fisso.
- L'apparecchio si accenderà automaticamente quando raggiunge il tempo impostato in precedenza.

Per attivare il timer di SPEGNIMENTO apparecchio seguire come descritto:

- Con l'apparecchio acceso (Led S5 attivo) premere il tasto SW5 o T5 e scegliere il valore di tempo desiderato

*(0h (Timer spento) ---> 1h ---> 2h ---> .. 10h ---> 11h ---> 12h --->
.. 0h (Timer spento) ---> ..).*

- Il valore desiderato lampeggia sullo schermo per qualche secondo poi il display torna a visualizzare la temperatura ambiente rilevata. Il LED S6 rimane acceso fisso.
- L'apparecchio si spegnerà automaticamente quando raggiunge il tempo impostato in precedenza.

3.4.f - Modalità “SWING”

Premere il tasto (SW6) o (T6) fino a quando il Led (S4) si accende ed il corpo apparecchio (1) inizia a ruotare in senso alternato (fig.7).

Premendo di nuovo il tasto (SW6) o (T6) la funzione si spegne e l'apparecchio si ferma nella posizione scelta.

4 - PROTEZIONE SURRISCALDAMENTO

- Questo prodotto è protetto da una protezione al surriscaldamento che spegne l'apparecchio automaticamente in caso di forte surriscaldamento. In questo caso:
 - scollegare la spina dalla presa della corrente;
 - aspettare circa 30 minuti per lasciarlo raffreddare;
 - trovare la possibile causa del surriscaldamento (es. qualcosa che copre l'apparecchio);
 - controllare eventuali danni all'apparecchio, cavo di alimentazione e spina.
- Se non ci sono danni:
 - collegare la spina nella presa di corrente;
 - riavviare l'apparecchio.

Se l'apparecchio rimane ancora spento, contattare il servizio assistenza.

5 - CONTROLLO DI SICUREZZA (interruttore anti-ribaltamento)

- Se l'apparecchio cade o si ribalta, si attiva l'interruttore anti-ribaltamento che lo spegne automaticamente.
- È necessario mettere in posizione verticale l'apparecchio per far riprendere il normale funzionamento.

6 - MANUTENZIONE E PULIZIA



Prima di effettuare qualunque intervento di pulizia o manutenzione sull'apparecchio spegnerlo posizionando l'interruttore ON/OFF (9) su “O”. Scollegare la spina dalla presa di corrente ed attendere che la ventola si sia fermata.

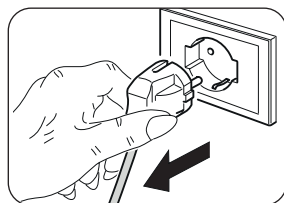

- Utilizzare un panno asciutto per pulire l'apparecchio.
- Se l'apparecchio è molto sporco, è possibile utilizzare un panno inumidito con acqua tiepida (max 50°C) e detergente delicato per pulirne le parti esterne. Asciugare con un panno asciutto.
- Utilizzare un pennello o un'aspirapolvere per rimuovere la polvere dalle griglie di entrata/uscita dell'aria (fig. 9).

Solo per modello "CALDO TRENDY T"

Per una maggiore pulizia della griglia di entrata aria (4) è possibile rimuoverla come segue (fig.8):

- a. Sganciare la griglia (4) tirando verso di se i ganci (4a).
- b. Pulire la griglia (4) e il filtro (4b).
- c. Rimontare la griglia (4) incastrando le levetine (4c) nella sede e incastrare i ganci (4a) spingendo la griglia verso il corpo apparecchio.



- **Assicurarsi che l'apparecchio sia completamente asciutto prima di ricollegare la spina alla presa di corrente.**
- **Non utilizzare un panno trattato chimicamente o antistatico per pulire l'apparecchio.**
- **Non utilizzare, benzina, solvente, pasta per lucidare, o solventi simili. Questi prodotti potrebbero provocare la rottura o la deformazione della superficie in plastica.**
- **Non usare oli, sostanze chimiche o prodotti abrasivi per pulire l'apparecchio.**
- **Non lavare o immergere l'apparecchio in acqua.**



- **In caso di malfunzionamento dell'apparecchio non tentare di smontarlo ma rivolgersi al rivenditore o al servizio di assistenza tecnica.**

7 - CONSERVAZIONE DELL'APPARECCHIO

- Se non si intende utilizzare l'apparecchio per un periodo di tempo particolarmente lungo o si devono effettuare lavori che potrebbero produrre molta polvere, si consiglia di riporre l'apparecchio come segue:
 - **Spegnere l'apparecchio e scollegare la spina dalla presa di corrente.**
 - Riporre l'apparecchio in un luogo fresco ed asciutto al riparo da umidità.

8 - DATI TECNICI

- Vedere la tabella presente nelle ultime pagine del manuale.

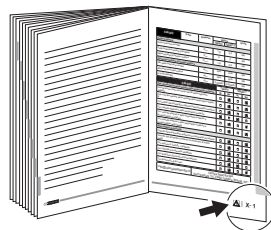



0 - WARNINGS 1	3.3 - USE OF THE APPLIANCE11
0.1 - GENERAL INFORMATION..... 1	3.3.a - Preliminary operations.....11
0.2 - SYMBOLS 1	3.4 - INSTRUCTIONS FOR
0.3 - GENERAL WARNINGS 2	OPERATION.....11
0.2.1 - Editorial pictograms..... 2	3.4.a - Switching on11
0.4 - PROPER USE 7	3.4.b - “HIGH” mode11
0.5 - UNINTENDED AND	3.4.c - “LOW” mode11
POTENTIALLY DANGEROUS	3.4.d - “ECO” mode 12
USE 7	3.4.e - “TIMER” mode..... 12
1 - DESCRIPTION OF THE APPLIANCE	3.4.f - “SWING” mode..... 13
 AND OF THE COMMANDS 8	4 - OVERHEAT PROTECTION 13
2 - INSTALLATION 8	5 - SAFETY CONTROL
3 - USE OF THE APPLIANCE 9	(anti-overturning switch) 13
3.1 - CONTROL PANEL AND	6 - MAINTENANCE AND
REMOTE CONTROL..... 9	CLEANING 13
3.2 - USE OF THE REMOTE	7 - PRESERVATION OF
CONTROL 9	THE APPLIANCE..... 14
3.2.a - Insertion of batteries..... 10	8 - TECHNICAL DATA 14
3.2.b - Replacement of batteries 10	
3.2.c - Location of the remote control. 10	

ILLUSTRATIONS

The illustrations are grouped on the initial pages of the manual



0 - WARNINGS









0.1 - GENERAL INFORMATION

First of all, we would like to thank you for choosing our appliance.

0.2 - SYMBOLS

The pictograms in the next chapter provide the necessary information for correct, safe use of the machine in a rapid, unmistakable way.

0.2.1 - Editorial pictograms

	Indicates that this document must be read carefully before installing and/or using the appliance.
	Indicates that this document must be read carefully before any maintenance and/or cleaning operation.
	Indicates that there may be additional information in attached manuals.
	Indicates that information is available in the user manual or in the installation manual.
	Indicates that the assistance personnel must handle the appliance following the installation manual.
	Signals to the personnel that the operation described could cause electrocution if not performed according to the safety rules.
	It informs the personnel concerned that if the operation is not carried out in compliance with the safety regulations, it presents the risk of suffering physical damage.
	It informs the personnel concerned that if the operation is not carried out in compliance with the safety regulations, it presents the risk of burns due to contact with components at very high temperatures.

0.3 - GENERAL WARNINGS

WHEN USING ELECTRICAL EQUIPMENT, BASIC SAFETY PRECAUTIONS MUST ALWAYS BE FOLLOWED IN ORDER TO REDUCE RISKS OF FIRE, ELECTRIC SHOCKS AND INJURY, INCLUDING THE FOLLOWING:



1. This document is restricted in use to the terms of the law and may not be copied or transferred to third parties without the express authorization of the manufacturer, OLIMPIA SPLENDID.

Our appliances are subject to change and some parts may appear different from the ones shown here, without this affecting the text of the manual in any way.



2. Read this manual carefully before performing any operation (installation, maintenance, use) and follow the instructions contained in each chapter.



3. Keep the manual carefully for future reference.

4. After removing the packaging, check that the appliance is in perfect condition. The packaging materials must not be left within reach of children as they can be dangerous.

5. **THE MANUFACTURER IS NOT RESPONSIBLE FOR DAMAGES TO PERSONS OR PROPERTY CAUSED BY FAILURE TO FOLLOW THE INSTRUCTIONS IN THIS MANUAL.**

6. The manufacturer reserves the right to make any changes it deems advisable to its models, although the essential features described in this manual remain the same.



7. Before connecting, make sure that the plate data corresponds with the mains electrical supply. The data plate is located on the appliance.



8. Install it according to the manufacturer's instructions. An incorrect installation can cause damage to people, animals or property for which the manufacturer accepts no responsibility.

9. Always and only use it in a vertical position. Position the appliance in an appropriate environment and on a stable and plane surface.

10. Always unreel the cable completely during use.

11. The appliance is equipped with a power cord with plug (Y-type connection). If the power cord is damaged, it must be replaced by the manufacturer, his technical service or a similarly qualified person in order to eliminate all possible risks.



12. Install it in such a way that the switches and other controls cannot be reached by persons using the bath or shower.

13. Do not use extensions, if not with particular care.

14. Keep the appliance at a distance of at least 1m from other objects (fig. 1).

14a. To avoid the risk of fire, keep the outlets and air intakes of the appliance at a distance of at least 1 m from any object, curtains, tissues or flammable materials.



15. Do not place appliance close to a radiant heat source.
16. Do not use the appliance to dry clothes.
17. Do not insert or allow foreign objects to enter any ventilation or exhaust opening, as this may cause an electric shock, fire or damage to the appliance.
18. Do not allow cord to come in contact with heated surfaces during operation.
19. Do not run cord under carpeting, throw rugs or runners etc. Arrange cord away from traffic areas so that it will not be tripped over.
20. Do not twist, kink or wrap the cord around the appliance, as this may cause the insulation to weaken and split.
21. Do not store appliance while it is still hot.



22. Do not use this appliance outdoors, or on wet surfaces.
23. Do not use this heater with programmer, timer or any other device that switches the heater on automatically since a fire risk exists if the heater is covered or positioned incorrectly.
24. This heater is intended for floor use only. Do not mount on ceiling or walls.
25. Do not operate the heater near curtains, as the material could be sucked into the air vents. (fig. 3).
26. Avoid spilling liquid on the appliance.
27. Children must not play with equipment.



28. The appliance may be used by children over 8 years of age and by persons with reduced physical, sensory or mental capacities, or without the required experience or knowledge, provided they are supervised or have been instructed in the safe use of the appliance and understand the hazards involved.



29. Children must not be allowed to clean the appliance or perform user maintenance without proper supervision.



30. Children of less than 3 years should be kept away unless continuously supervised.



31. Children aged from 3 years and less than 8 years shall only switch on/off the appliance provided that it has been placed or installed in its intended normal operating position and they have been given supervision or instruction concerning the use of the appliance in a safe way and understand the hazards involved.



32. Children aged from 3 years and less than 8 years shall not plug in, regulate and clean the appliance or perform user maintenance.



33. Do not use this heater in the immediate surroundings of a bath, a shower or a swimming pool.



34. Some parts of this product may become very hot and could cause burns. Be very careful when children or vulnerable adults are nearby.

35. Always remove plug from the mains supply before cleaning.

36. For correct use of the appliance NEVER:

- a. Place it immediately underneath a mains wall socket.
- b. Pull the power cable or the appliance itself to remove the plug from the mains socket.
- c. Leave it expose to atmospheric agents (rain, sun, etc.).
- d. Leave it plugged in when not in use.
- e. Touch it with wet or damp hands.

37. Use this appliance only as described in this manual. Any other use is not recommended by the manufacturer and may cause fire, electric shock or injury.



38. The most common cause of overheating is deposits of dust or fluff in the appliance. Ensure these deposits are removed regularly by unplugging the appliance and vacuum cleaning air vents and grilles.

39. Do not use abrasive cleaning products on this appliance. Clean with a damp cloth (not wet) rinsed in hot soapy water only.

40. Do not connect the appliance to the mains voltage until completely assembled and adjusted.

41. Switch off and use handles where provided when moving (fig. 2).

42. Do not immerse the appliance in water or in other liquids. Short circuits or fires may occur.



43. Do not let the appliance work in enclosed areas such as a cabinet since it could cause a fire.
44. If the appliance's plug is incompatible with the socket, have the socket replaced with a suitable one by a qualified technician, who must ascertain that the section of the socket cables is compatible with the power absorbed by the appliance. We do not recommend using adaptors and/or extension cables. If they cannot be avoided, however, they must comply with current safety regulations and their ampacity (A) must not be below the maximum ampacity of the appliance.
45. Do not use the appliance in case of malfunctioning or faults, if the cord or plug are damaged, or if it has been dropped or damaged in any manner. Turn the appliance off, disconnect the plug from the socket and let it be checked by professionally qualified personnel.
46. Disassembly, repair or reconversion performed by an unauthorized person could cause heavy damages and will cancel the manufacturer warranty.
47. Neither disassemble nor modify the appliance.
48. Repairing the appliance by yourself is extremely dangerous.



49. In the presence of gas leaks from other equipment, ventilate the room well before activating the appliance.
50. Do not remove plug from power socket until the appliance has been switched off.
51. If you no longer wish to use this appliance, it must be made inoperative by cutting the power supply cable after removing the plug from the power socket.
52.  **WARNING** - In order to avoid overheating, do not cover the heater (fig. 4).
53. Hazardous parts of the appliance must be rendered harmless, especially as there is a risk of children playing with it.
54. At first use and after a long period of inactivity of the appliance, a slight noise may be heard and a slight odour may be smelled. It is a normal phenomenon which will disappear after a few minutes of operation.

0.4 - PROPER USE

55. The appliance should be used for the exclusive purpose of producing hot air for the sole purpose of obtaining a comfortable temperature in the room.
56. This appliance is only designed for domestic use or similar, not for commercial or industrial use.
57. An improper use of the appliance with possible damages caused to people, things or animals releases OLIMPIA SPLENDID from any responsibility.
58. The appliance is equipped with a special function, activated by the user as required, which allows to detect the possible opening of a window and force the functioning in Anti frost mode to limit waste of energy.

This product is CE marked to denote compliance with Directives 2014/35/UE (Low Voltage) and 2014/30/UE (Electromagnetic Compatibility).

0.5 - UNINTENDED AND POTENTIALLY DANGEROUS USE

59. Do not use the appliance in areas in which are used or stored petrol, varnishes or other flammable liquids or in environments with the presence of flammable or explosive gases.
60. Do not use the appliance if insecticide gas has just been sprayed in the room or in the presence of burning incenses, chemical vapours or oily residues.
61. Do not use this appliance in small rooms occupied by persons which are not able to leave it autonomously unless constant supervision is supplied.

This product must be used exclusively according to the specifications indicated in this manual. Use different to that specified, could cause serious injuries.

THE MANUFACTURER IS NOT LIABLE FOR INJURY/DAMAGE TO PERSONS/OBJECTS DERIVING FROM FAILURE TO COMPLY WITH THE REGULATIONS CONTAINED IN THIS MANUAL.

1 - DESCRIPTION OF THE APPLIANCE AND OF THE COMMANDS

1. Appliance body
 - 1a. Caldo TRENDY
 - 1b. Caldo TRENDY T
 - 1c. Appliance base
2. Air outlet grid
3. Handle
4. Air inlet grid
5. Power cord
6. Remote control (Only for Trendy T)
7. Control panel
8. Plug
9. ON/OFF switch (0/I)
10. Use and maintenance booklet

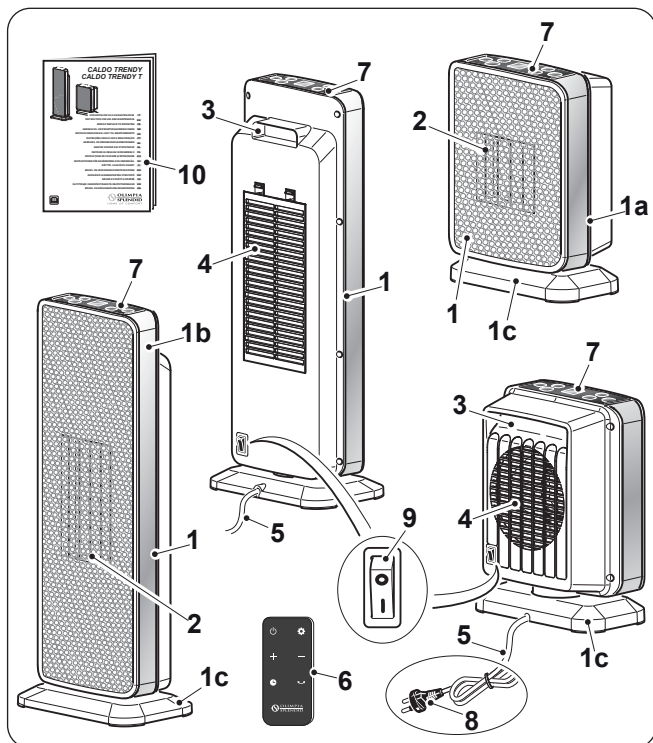

2 - INSTALLATION

- The appliance does not require installation and must exclusively be used as a portable device.
- After removing the packaging, check that the appliance is in perfect condition; in case of doubts do not use it and refer to professionally qualified personnel.
- Entirely straighten the power cord.
- Place the appliance in an appropriate environment and on a stable and flat surface.
- Make sure that curtains or other objects do not obstruct the air flow (fig. 3).
- Leave at least 1m of free space on the sides, behind the appliance and above it (fig. 1).
- Make sure the ON/OFF switch (9) is set to "O".
- Connect the plug to the power socket.



- **Make sure the mains data correspond to what is described on the data plate of the appliance.**
- **Arrange cord away from traffic areas so that it will not be tripped over.**

3 - USE OF THE APPLIANCE

The reception of the selected function is confirmed by the emission of a “beep” by the buzzer.

3.1 - CONTROL PANEL AND REMOTE CONTROL*

- D1:** Set temperature/
Timer
S1: “HIGH” LED;
S2: “LOW” LED;
S3: “ECO” LED;
S4: “SWING” LED;
S5: “ON/OFF” LED;
S6: “TIMER” mode LED.

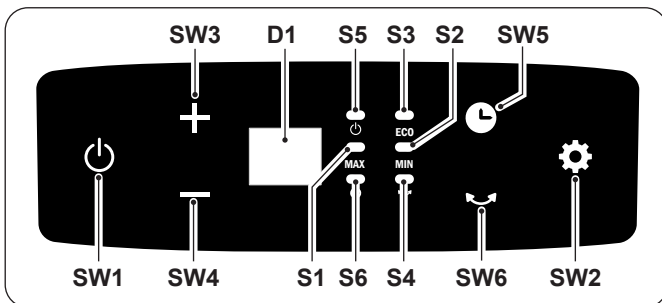

- SW1:** Running / Stand-by;
SW2: Working mode selection
HIGH => LOW =>
ECO =>
SW3: Temperature set increase;
SW4: Temperature set decrease;
SW5: “TIMER” mode;
SW6: “SWING” mode;

- T1:** Running / Stand-by;
T2: Working mode selection
HIGH => LOW =>
ECO =>
T3: Temperature set increase;
T4: Temperature set decrease;
T5: “TIMER” mode;
T6: “SWING” mode;

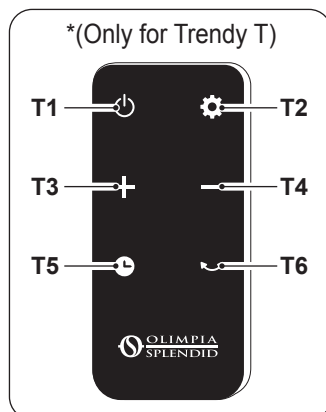

3.2 - USE OF THE REMOTE CONTROL

The remote control supplied with the appliance is the instrument that will allow you to use the appliance in the most comfortable way possible. It should be handled with care and in particular:

- Keep it dry (do not clean it with water or leave it outdoors in bad weather).
- Avoid dropping or bumping it.
- Keep it out of direct sunlight.



- *The remote control operates by means of an infrared beam.*
- *Avoid obstacles between the remote control and the appliance during use.*
- *If other appliances in the room have remote controls (TV, stereo, etc...), there may be interference.*

- **Electronic and fluorescent lights may interfere with the transmissions between remote control and appliance.**
- **Remove the batteries in case of prolonged disuse of the remote control.**
- Remove the battery disconnection pull tab from the remote control so that it is operational.

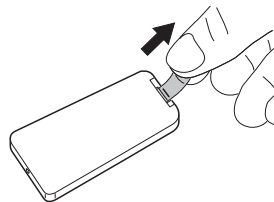

3.3.a - Insertion of batteries

The batteries are supplied with the machine.

To insert the batteries correctly (fig.5):

- Press the lateral pull tab and extract the battery support from the remote control body.
- Place the battery in the support with symbol "+" facing upwards.
- Correctly insert the battery support in the specific slot by pushing it all the way in.



Check the polarity indicated on the bottom of the compartment.

3.2.b - Replacement of batteries

Replace the batteries when you no longer hear a beep from the appliance when pressing any key on the remote control.



Always use new batteries. The use of old or different batteries could generate malfunctioning of the remote control.

The remote controller uses a 3,0V lithium battery (type CR 2025).



When replacing batteries, replace both and dispose of the dead batteries in the appropriate collection centres and as required by law.

- If the remote control is not used for several weeks or longer, remove the batteries. **Any leaks from the batteries could damage the remote control.**



Do not re-charge or disassemble the batteries. Do not throw the batteries into the fire. They can burn and explode.

3.2.c - Location of the remote control

Keep the remote control in a position from which the signal can reach the receiver of the appliance (maximum distance is approx. 3 metres - with charged batteries) (fig.6).

The presence of obstacles (furniture, curtains, walls, etc.) between the remote control and the appliance reduces the remote control range.

3.3 - USE OF THE APPLIANCE

3.3.a - Preliminary operations



- **After installing the appliance as described in the previous paragraphs, make sure the mains data correspond to what is indicated on the appliance nameplate.**
- **Insert the plug into the power socket and position the switch (9) to “I”.**

3.4 - INSTRUCTIONS FOR OPERATION

3.4.a - Switching on

Make sure the switch is set to “I” (ON) (6); press the ON/OFF key (SW1) or (T1): the appliance emits a “Beep” and switches on.

Press the ON/OFF key (SW1) or (T1) again to switch off the appliance.



After the appliance has been switched off, the fan will continue to work for approximately 1 minute to cool down the components, it will stop automatically.

Set the switch to “0” (ON) (6) to switch off the appliance.

3.4.b - “HIGH” mode

Press the Mode key (SW2) or (T2) until the Led (S1) switches on.

Press the keys (SW3 - SW4) or (T3 - T4) to increase or decrease the desired temperature.

When the room reaches a comfortable temperature, reduce temperature until the thermostat emits a “Click”. The heater switches on and off cyclically to maintain the set temperature.



Temperature is read by a thermostat located in the appliance, install a thermometer in another part of the room for a more accurate reading.

3.4.c - “LOW” mode

Press the Mode key (SW2) or (T2) until the Led (S2) switches on.

Press the keys (SW3 - SW4) or (T3 - T4) to increase or decrease the desired temperature.

When the room reaches a comfortable temperature, reduce temperature until the thermostat emits a “Click”. The heater switches on and off cyclically to maintain the set temperature.



Temperature is read by a thermostat located in the appliance, install a thermometer in another part of the room for a more accurate reading.

3.4.d - “ECO” mode

Press the Mode key (SW2) or (T2) until the Led (S3) switches on.

For model “CALDO TRENDY”

The appliance operates and adjusts power between 900W and 1800W automatically to maintain ambient temperature at 20° C.

For model “CALDO TRENDY T”

The appliance operates and adjusts power between 750W and 1500W automatically to maintain ambient temperature at 20° C.

3.4.e - “TIMER” mode

This mode can be used to activate a switching on/off timer of the appliance.

To activate the appliance SWITCHING ON timer, work as described below:

- a. With the appliance in stand-by mode (with the power plug connected), press key SW5 or T5 and choose the desired time value

(0h (Timer off) ---> 1h ---> 2h ---> .. 10h ---> 11h ---> 12h --->
.. 0h (Timer off) ---> ..).

- b. The desired value flashes on the screen for a few seconds, then the display returns to stand-by mode. The LED S6 remains steady on.
- c. The appliance will switch on automatically when it reaches the previously set time.

To activate the appliance SWITCHING OFF timer, work as described below:

- a. With the appliance on (Led S5 active), press key SW5 or T5 and choose the desired time value

(0h (Timer off) ---> 1h ---> 2h ---> .. 10h ---> 11h ---> 12h --->
.. 0h (Timer off) ---> ..).

- b. The desired value flashes on the screen for a few seconds, then the display returns to show the detected ambient temperature. The LED S6 remains steady on.
- c. The appliance will switch off automatically when it reaches the previously set time.

3.4.f - “SWING” mode

Press key (SW6) or (T6) until the LED (S4) switches on and the appliance body (1) starts to rotate in alternate direction (fig.7).

Press key (SW6) or (T6) again: the function switches off and the appliance stops in the chosen position.

4 - OVERHEAT PROTECTION

- This heater is protected with overheat protection that switches off the appliance automatically in case of severe overheating. In this case:
 - unplug the appliance;
 - wait about 30 minutes for it to cool;
 - remove any possible cause of overheating, eg. something covering the heater;
 - check for damage to the appliance, the cord and the plug.
- If there is no damage:
 - plug the unit back in;
 - switch it on as described above.

If the heater still does not turn on, please contact Customer Service for assistance.

5 - SAFETY CONTROL (anti-overturning switch)

- If the appliance falls or overturns, the anti-overturning switch is activated and automatically turns it off.
- It is necessary to place the appliance in vertical position to resume normal operation.

6 - MAINTENANCE AND CLEANING



Before carrying out any cleaning or maintenance operation on the appliance, switch it off by setting the ON/OFF switch (9) to “O”. Disconnect the plug from the socket and wait for the fan to stop.

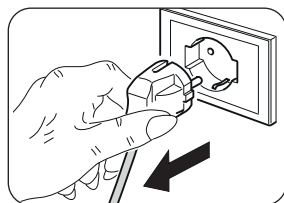

- Use a dry cloth to clean the appliance.
- If the appliance is very dirty, it is possible to use a cloth dampened with warm water (max 50°C) and a mild detergent to clean its external parts. Dry with a dry cloth.
- Use a vacuum cleaner to remove dust from the air inlet/outlet grids (fig. 9).

Only for model "CALDO TRENDY T"

For better cleaning of the air inlet grill (4), it is possible to remove it as follows (fig.8):

- a. Release the grill (4) by pulling the hooks (4a) towards yourself.
- b. Clean the grill (4) and the filter (4b).
- c. Reassemble the grill (4) by inserting the levers (4c) in the seat and insert the hooks (5a) by pushing the grid towards the appliance body.



- **Make sure the appliance is completely dry before reconnecting the plug to the power socket.**
- **Do not use a chemically treated or antistatic cloth to clean the appliance.**
- **Do not use petrol, solvents, polishing pastes or similar. These products could break or deform the plastic surface.**
- **Do not use oils, chemical substances or abrasive products to clean the appliance.**
- **Neither wash nor immerse the appliance with/in water.**



- **In case of an appliance malfunction, do not try to disassemble it but instead refer to the retailer or to the technical assistance service.**

7 - PRESERVATION OF THE APPLIANCE

- If you do not intend to use the appliance for a particularly long period of time or if operations which could produce a lot of dust must be performed, it is advised to store the appliance as follows:
 - **Switch the appliance off and disconnect the plug from the power socket.**
 - Store in a fresh and dry place away from humidity.

8 - TECHNICAL DATA

- See the table in the last pages of the manual.

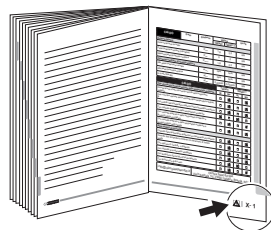



0 - MISES EN GARDE	1	3.2.c - Position de la	
0.1 - INFORMATIONS GÉNÉRALES ..	1	télécommande	10
0.2 - SYMBOLES	1	3.3 - UTILISATION DE L'APPAREIL	11
0.3 - MISES EN GARDE		3.3.a - Opérations préliminaires	11
GÉNÉRALES	2	3.4 - CONSIGNES DE	
0.2.1 - Pictogrammes	2	FONCTIONNEMENT	11
0.4 - USAGE PRÉVU	7	3.4.a - Allumage	11
0.5 - USAGE NON PRÉVU ET		3.4.b - Mode « HIGH » (Elevé)	11
POTENTIELLEMENT		3.4.c - Mode « LOW » (Bas)	11
DANGEREUX	7	3.4.d - Mode « ECO »	12
1 - DESCRIPTION DE L'APPAREIL		3.4.e - MODE « TIMER » (Minuterie) ..	12
ET COMMANDES	8	3.4.f - Mode « SWING »	13
2 - INSTALLATION	8	4 - PROTECTION SURCHAUFFE	13
3 - UTILISATION DE L'APPAREIL	9	5 - CONTRÔLE DE SECURITE	
3.1 - PANNEAU DE COMMANDE		(bouton anti-retournement)	13
ET TÉLÉCOMMANDE	9	6 - ENTRETIEN ET NETTOYAGE	13
3.2 - UTILISATION DE LA		7 - CONSERVATION DE L'APPAREIL	14
TÉLÉCOMMANDE	9	8 - DONNÉES TECHNIQUES	14
3.2.a - Introduction des piles	10		
3.2.b - Remplacement des piles	10		

ILLUSTRATIONS

Les illustrations sont regroupées dans les pages initiales du manuel



0 - MISES EN GARDE







0.1 - INFORMATIONS GÉNÉRALES

Tout d'abord, nous tenons à vous remercier d'avoir décidé d'accorder votre préférence à un appareil de notre production.

0.2 - SYMBOLES

Les pictogrammes représentés au chapitre suivant permettent de fournir rapidement et sans ambiguïté des informations nécessaires à la bonne utilisation de la machine dans des conditions de sécurité.

0.2.1 - Pictogrammes

	<p>Il indique que ce document doit être lu attentivement avant d'installer et / ou d'utiliser l'appareil.</p> <p>Il indique que ce document doit être lu attentivement avant une quelconque opération d'entretien et/ou de nettoyage.</p>
	<p>Il signale que des informations supplémentaires sont disponibles sur les manuels joints.</p> <p>Il indique que des informations sont disponibles dans le mode d'emploi ou dans le manuel d'installation.</p>
	<p>Il indique que le personnel préposé à la réparation doit gérer l'appareil conformément aux instructions du manuel d'installation.</p>
	<p>Il signale au personnel concerné que l'opération décrite présente le risque de décharge électrique, si elle n'est pas effectuée conformément aux normes de sécurité.</p>
	<p>Il signale au personnel concerné que l'opération décrite présente le risque de lésions physiques, si elle n'est pas effectuée conformément aux normes de sécurité.</p>
	<p>Il indique au personnel concerné que l'opération décrite présente, si elle n'est pas effectuée conformément aux normes de sécurité, le risque de subir des brûlures par contact avec des composants à haute température.</p>

0.3 - MISES EN GARDE GÉNÉRALES

LORS DE L'UTILISATION D'APPAREILS ÉLECTRIQUES, IL EST IMPÉRATIF DE SUIVRE SCRUPULEUSEMENT LES CONSIGNES DE SÉCURITÉ ESSENTIELLES AFIN DE RÉDUIRE LES RISQUES D'INCENDIE, DE CHOCS ÉLECTRIQUES ET DE BLESSURES, Y COMPRIS CE QUI SUIT :



1. Document réservé aux termes de la loi avec interdiction de reproduction ou de transmission à tiers sans l'autorisation expresse de la société OLIMPIA SPLENDID. Les appareils peuvent subir des mises à jour et par conséquent présenter des éléments différents de ceux qui sont représentés, sans que cela constitue pour autant un préjudice pour les textes contenus dans ce manuel.



2. Lire attentivement le présent manuel avant de procéder à toute opération (installation, entretien, utilisation) et suivre scrupuleusement ce qui est décrit dans chacun des chapitres.



3. Conserver soigneusement le présent livret pour toute consultation ultérieure.

4. Après avoir retiré l'emballage, s'assurer que l'appareil est en parfait état. Les éléments de l'emballage ne doivent pas être laissés à portée des enfants pour qui ils représentent des sources potentielles de danger.

5. **LE FABRICANT DECLINE TOUTE RESPONSABILITE EN CAS DE DOMMAGES AUX PERSONNES OU AUX BIENS DERIVANT DU NON-RESPECT DES NORMES CONTENUES DANS LE PRESENT LIVRET.**

6. Le fabricant se réserve le droit d'apporter à tout moment des modifications à ces modèles, tout en conservant les caractéristiques essentielles décrites dans le présent manuel.



7. Avant de brancher l'appareil, s'assurer que les données de la plaque signalétique sont conformes à celles du réseau électrique. La plaque signalétique est apposée sur l'appareil.



8. Installer l'appareil selon les instructions du constructeur. Une mauvaise installation peut entraîner des dommages aux personnes, animaux et choses, au sujet desquels le constructeur décline toute responsabilité.

9. Utiliser l'appareil toujours et uniquement en position verticale. Positionnez l'appareil dans un environnement approprié, sur une surface stable et de niveau.

10. Pendant l'utilisation de l'appareil, dérouler toujours le câble.

11. L'appareil est équipé d'un câble d'alimentation avec fiche (connexion de type Y). Si le câble d'alimentation est endommagé, il doit être remplacé par le constructeur ou par son service d'assistance technique ou, de toute façon, par une personne ayant des qualifications similaires, de façon à prévenir tout risque.



12. L'installer en veillant à ce que les interrupteurs et autres commandes ne soient pas accessibles par les personnes utilisant la baignoire ou la douche.

13. Ne pas utiliser de rallonges à moins de faire preuve de la prudence nécessaire.

14. Tenir l'appareil à au moins 1 m de tout autre objet (fig. 1).
- 14a. Pour éviter le risque d'incendie tenir les sorties et les prises d'air de l'appareil à une distance d'au moins 1 m de n'importe quel objet, tissu ou matériau inflammable.
15. Ne pas placer l'appareil près de sources de chaleur.
16. Ne pas utiliser l'appareil pour sécher des vêtements.
17. Veiller à ce qu'il n'entre pas d'objets étrangers dans les ouvertures de ventilation ou d'évacuation, car il existe un risque d'électrocution, d'incendie ou de détérioration de l'appareil.
18. Eviter que le câble touche les surfaces chaudes pendant le fonctionnement.
19. Ne pas dérouler le câble sous des tapis, couvertures et carpettes. Placer le câble dans des zones sans passage de façon à éviter des trébuchements.
20. Ne pas enrouler ou entortiller le câble autour de l'appareil car cela pourrait affaiblir ou détériorer l'isolation.
21. Ne pas ranger l'appareil tant qu'il est encore chaud.
22. Ne pas utiliser l'appareil à l'extérieur ou sur des surfaces mouillées.
23. Ne pas utiliser l'appareil avec des programmeurs, temporisateurs ou autres dispositifs qui en provoquent l'allumage automatique pour éviter tout risque d'incendie si l'appareil est couvert ou placé de façon incorrecte.
24. L'appareil est conçu pour une utilisation au sol. Ne pas installer au plafond ni sur les murs.
25. Ne pas actionner l'appareil à proximité de rideaux car ils pourraient être aspirés par les prises d'air (fig. 3).
26. Avoid spilling liquid on the appliance.
27. Les enfants ne doivent pas jouer avec l'appareil.
28. L'appareil peut être utilisé par des enfants d'au moins 8 ans et par des personnes ayant des capacités physiques, sensorielles ou mentales réduites, ou dépourvues de l'expérience ou des connaissances nécessaires, à condition que ce soit sous surveillance ou qu'elles aient reçu des instructions relatives à l'utilisation sûre de l'appareil et à la compréhension des avertissements qui y sont liés.
29. Le nettoyage et la maintenance destinés à être effectués par l'utilisateur ne doivent pas être effectués par des enfants sans surveillance.





30. Tenir les enfants de moins de 3 ans loin de l'appareil, sauf s'ils font l'objet d'une surveillance continue.



31. Les enfants âgés de 3 à 8 ans doivent seulement être autorisés à allumer et éteindre l'appareil, à condition que ce dernier soit placé ou installé dans sa position normale de fonctionnement et qu'ils soient surveillés ou reçoivent de instructions sur l'utilisation sûre de l'appareil et en comprennent les dangers.



32. Les enfants âgés de 3 à 8 ans ne doivent pas être autorisés à brancher, régler ou nettoyer l'appareil ni à en effectuer l'entretien à la charge de l'utilisateur.



33. Il est conseillé de ne pas utiliser le poêle à proximité immédiate d'une baignoire, d'une douche ou d'une piscine.



34. **ATTENTION** - Certaines parties de cet appareil peuvent devenir très chaudes et provoquer des brûlures. Il faut faire très attention en présence d'enfants et de personnes vulnérables.

35. Débrancher toujours l'appareil avant de procéder au nettoyage.

36. Pour une utilisation correcte du l'appareil **IL NE FAUT PAS:**

- a. Le placer immédiatement sous une prise de courant fixe.
- b. Tirer le câble d'alimentation ou l'appareil pour débrancher la fiche de la prise de courant.
- c. Le laisser exposé à des agents atmosphériques (pluie, soleil etc.).
- d. Le laisser inutilement branché.
- e. Le toucher avec les mains mouillées ou humides.

37. Utiliser l'appareil uniquement dans le respect des instructions fournies dans le présent manuel. Le constructeur déconseille toute autre utilisation car cela pourrait provoquer électrocutions, incendies ou dommages corporels.



38. La cause la plus commune de surchauffe est le dépôt de poussière dans l'appareil. Enlever régulièrement ces accumulations en débranchant l'appareil du secteur et en aspirant au niveau des orifices de ventilation et des grilles.

39. Ne pas utiliser de détergents abrasifs sur l'appareil. Nettoyer au moyen d'un chiffon humide (ou mouillé) rincé dans de l'eau savonneuse chaude.



40. Ne pas brancher l'appareil au secteur tant qu'il n'est pas complètement assemblé et réglé.
41. Eteindre et utiliser les poignées où elles sont prévues pour effectuer les déplacements (fig. 2).
42. Ne pas immerger l'appareil dans de l'eau ou autres liquides. Des courts-circuits ou des incendies peuvent survenir.
43. Ne pas faire fonctionner l'appareil dans une zone fermée comme à l'intérieur d'une armoire car il pourrait provoquer un incendie.
44. En cas d'incompatibilité entre la prise et la fiche de l'appareil, faire remplacer la prise par une autre de type approprié par du personnel professionnellement qualifié, qui devra s'assurer que la section des câbles de la prise est appropriée à la puissance absorbée par l'appareil. En général, l'utilisation d'adaptateurs et/ou de rallonges est déconseillée; si leur utilisation devait être indispensable, ils devraient être conformes aux normes de sécurité en vigueur et leur capacité (A) ne doit pas être inférieure à la capacité maximum de l'appareil.
45. Ne pas utiliser l'appareil en cas de panne ou de dysfonctionnement, si le câble ou la fiche est endommagé ou si l'appareil est tombé ou endommagé de quelque façon que ce soit. Éteindre l'appareil, débrancher la fiche de la prise de courant et la faire vérifier par du personnel qualifié.



46. Le démontage, la réparation ou la reconversion par une personne non autorisée pourrait comporter des dommages graves et entraîner l'annulation de la garantie du fabricant.
47. Ne pas démonter ni modifier abusivement l'appareil.
48. Réparer l'appareil tout seul est extrêmement dangereux.
49. En cas de pertes de gaz d'autres appareils, aérer soigneusement la pièce avant de mettre en marche l'appareil.
50. Ne pas débrancher l'appareil du secteur avant d'avoir éteint l'appareil.
51. Si vous décidez de ne plus utiliser un appareil de ce type, il est recommandé de le mettre hors d'usage en coupant le câble d'alimentation, après avoir débranché la fiche de la prise de courant.



ATTENTION - Pour éviter la surchauffe, ne pas couvrir l'appareil (fig. 4).

53. Il est en outre recommandé de rendre inoffensives les éléments de l'appareil susceptibles de constituer un danger, notamment pour les enfants, qui pourraient se servir de l'appareil hors d'usage pour jouer.

54. Lors de la première utilisation et après une longue période d'inactivité de l'appareil, il est possible de constater un léger bruit ou une petite odeur. Il s'agit d'un phénomène normal qui disparaît après quelques minutes de fonctionnement.

0.4 - USAGE PRÉVU

55. L'appareil doit être utilisé exclusivement pour produire de l'air chaud dans le seul but de rendre agréable la température ambiante.
56. Cet appareil est conçu pour un usage domestique uniquement et non pour un usage commercial ou industriel.
57. Un usage impropre de l'appareil avec d'éventuels dommages causés aux personnes, biens ou animaux décharge OLIMPIA SPLENDID de toute responsabilité.
58. L'appareil dispose d'une fonction spéciale, à activer sur décision de l'utilisateur, permettant de détecter l'ouverture éventuelle d'une fenêtre et de forcer le fonctionnement en mode Antigel afin de limiter le gaspillage d'énergie.

Ce produit est doté de la marque CE, qui indique le respect des normes 2014/35/EU (basse tension) et 2014/30/EU (compatibilité électromagnétique).

0.5 - USAGE NON PRÉVU ET POTENTIELLEMENT DANGEREUX

59. Ne pas utiliser l'appareil dans des espaces avec utilisation ou stockage d'essence, de peintures ou autres liquides inflammables.
60. Ne pas utiliser l'appareil aussitôt après la pulvérisation de l'insecticide à gaz ou en présence d'encens qui brûlent, de vapeurs chimiques ou de résidus huileux.
61. Ne pas utiliser cet appareil dans de petites pièces occupées par des personnes qui ne sont pas en mesure de laisser la pièce de manière autonome, à moins d'une supervision constante.

N'utilisez ce produit que conformément aux spécifications indiquées dans cette notice. Toute utilisation autre que celle spécifiée risquerait d'entraîner de graves blessures. LE FABRICANT N'ASSUME AUCUNE RESPONSABILITÉ EN CAS DE DOMMAGES CORPORELS OU MATÉRIELS RÉSULTANT DU NON-RESPECT DES CONSIGNES FIGURANT DANS CE MANUEL.

1 - DESCRIPTION DE L'APPAREIL ET COMMANDES

1. Corps de l'appareil
- 1a. Caldo TRENDY
- 1b. Caldo TRENDY T
- 1c. Base de l'appareil
2. Grilles de sortie d'air
3. Poignée
4. Grilles de entrée d'air
5. Câble d'alimentation
6. Télécommande (Uniquement pour Trendy T)
7. Panneau de commandes
8. Fiche
9. Interrupteur ON/OFF (0/I)
10. Livret d'utilisation et d'entretien

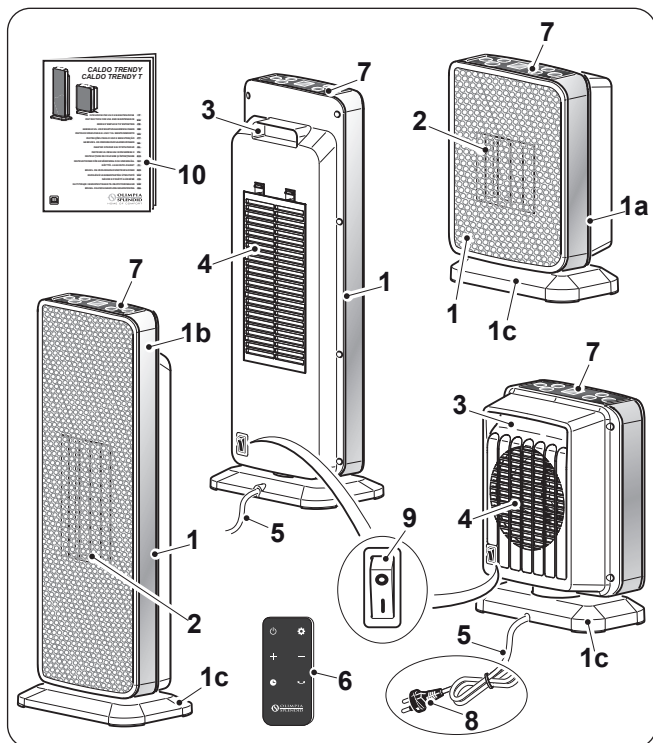

2 - INSTALLATION

- L'appareil ne nécessite aucune installation et doit être utilisé uniquement comme dispositif portable.
- Après avoir retiré l'emballage, s'assurer que l'appareil est en parfait état; en cas de doute, ne pas l'utiliser et s'adresser au personnel qualifié.
- Dérouler entièrement la câble d'alimentation électrique.
- Placer l'appareil dans un environnement approprié, sur une surface stable et de niveau.
- S'assurer que les rideaux ou autres objets ne gênent pas le flux d'air (fig. 3).
- Laisser au moins 1m d'espace libre sur les côtés, ainsi que derrière et au-dessus de l'appareil (fig. 1).
- Contrôlez que l'interrupteur ON/OFF (9) est positionné sur **O**.
- Brancher la fiche dans la prise de courant.



- **S'assurer que les caractéristiques de l'alimentation secteur correspondent à celles figurant sur la plaque signalétique de l'appareil.**
- **Placer le câble dans des zones sans passage de façon à éviter des trébuchements.**

3 - UTILISATION DE L'APPAREIL

La réception de la fonction sélectionnée est confirmée par l'émission d'un « bip » de l'avertisseur.

3.1 - PANNEAU DE COMMANDE ET TÉLÉCOMMANDE*

- D1** : Température programmée/Minuterie
S1 : Voyant « HIGH » (Haut) ;
S2 : Voyant « LOW » (Bas) ;
S3 : Voyant « ÉCO » ;
S4 : Voyant « SWING » ;
S5 : Voyant « ON/OFF » ;
S6 : Voyant mode « TIMER » (Minuterie) ;

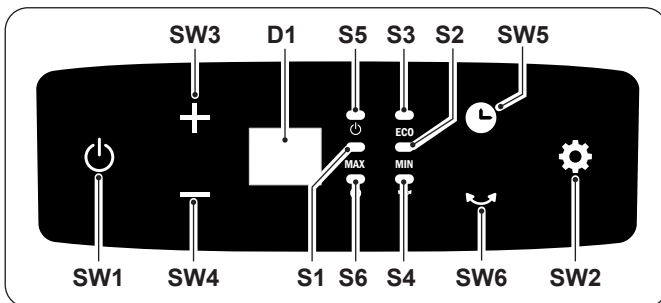

- SW1** : Fonctionnement / Veille ;
SW2 : Sélection du mode de fonctionnement HAUT => BAS => ÉCO =>
SW3 : Augmentation de température ;
SW4 : Réduction de température ;
SW5 : Mode « TIMER » (Minuterie) ;
SW6 : Mode « SWING » ;

- T1** : Fonctionnement / Veille ;
T2 : Sélection du mode de fonctionnement HAUT => BAS => ECO =>
T3 : Augmentation de température ;
T4 : Réduction de température ;
T5 : Mode « TIMER » (Minuterie) ;
T6 : Mode « SWING » ;

*(Uniquement pour Trendy T)

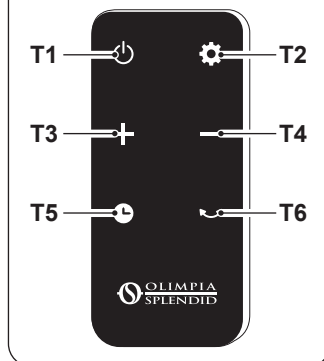

3.2 - UTILISATION DE LA TÉLÉCOMMANDE

La télécommande fournie avec l'appareil est l'instrument qui vous permet d'utiliser l'appareil de la manière la plus confortable possible. Cet accessoire doit être manipulé avec soin et, notamment :

- Éviter de le mouiller (il ne doit pas être lavé à l'eau ou laissé exposé aux intempéries).
- Éviter qu'il tombe au sol ou heurte violemment.
- Éviter l'exposition directe aux rayons du soleil.



- **La télécommande fonctionne avec la technologie infrarouge.**
- **Ne pas placer d'obstacles entre la télécommande et l'appareil durant l'utilisation.**
- **Si d'autres appareils dotés de télécommande (TV, groupes stéréo, etc.) sont utilisés dans la pièce, des interférences peuvent se produire.**

- **Les lampes électroniques et fluorescentes peuvent interférer dans les transmissions entre la télécommande et l'appareil.**
- **Extraire les piles en cas d'inutilisation prolongée de la télécommande.**
- Retirer la languette de déconnexion de la batterie de la télécommande afin que la télécommande puisse fonctionner.

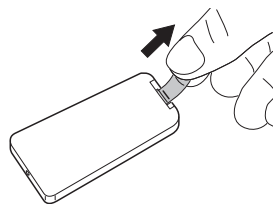

3.2.a - Introduction des piles

Les piles fournies sont comprises dans la fourniture. Pour insérer les piles correctement (fig.5) :

- Appuyer sur la languette latérale et retirer le support de la pile du boîtier de la télécommande.
- Placer la pile dans le support avec le symbole « + » vers le haut.
- Insérer correctement le support de pile dans son compartiment en l'enfonçant complètement vers le bas.



Respecter scrupuleusement les polarités indiquées sur le fond du compartiment à piles.

3.2.b - Remplacement des piles

Les piles doivent être remplacées en absence de signal sonore lorsque l'on appuie sur les touches, ce qui indique l'absence de réception du signal par l'appareil.



Utiliser toujours des piles neuves. L'utilisation de piles usagées ou différentes peut entraîner une défaillance de la télécommande.

La télécommande fonctionne avec une pile bouton de 3 V (type CR 2025).



Une fois déchargées, les piles doivent être remplacées et jetées dans les centres de collecte appropriés ou conformément aux réglementations locales.

- Si l'on n'utilise pas la télécommande pendant plusieurs semaines voire plus, retirer les piles. **D'éventuelles fuites des piles risquent d'endommager la télécommande.**



Ne pas recharger ou démonter les piles. Ne pas jeter les piles dans le feu. Elles peuvent brûler ou exploser.

3.2.c - Position de la télécommande

Tenir la télécommande dans une position permettant au signal d'atteindre le récepteur de l'appareil (distance maximum d'environ 3 mètres - piles chargées) (fig.6).

La présence d'obstacles (meubles, rideaux, murs, etc.) entre la télécommande et l'appareil réduit le rayon d'action de la télécommande.

3.3 - UTILISATION DE L'APPAREIL

3.3.a - Opérations préliminaires



- **Après avoir installé l'appareil de la manière décrite aux paragraphes précédents s'assurer que les données du réseau correspondent avec ce qui figure sur la plaque signalétique de l'appareil.**
- **Insérez la fiche dans la prise de courant et positionnez l'interrupteur (9) sur I.**

3.4 - CONSIGNES DE FONCTIONNEMENT

3.4.a - Allumage

S'assurer que l'interrupteur est positionné sur « I » (ON) (6); ou appuyer sur le bouton ON/OFF (SW1) ou (T1) l'appareil émet un « Bip » et s'allume.

Appuyer de nouveau sur le bouton ON/OFF (SW1) ou (T1) pour éteindre l'appareil.



Quand l'appareil est éteint, le ventilateur continuera à fonctionner pendant environ 1 minute pour refroidir les composants, et s'arrêtera automatiquement.

Positionner l'interrupteur sur « 0 » (ON) (6) pour éteindre l'appareil.

3.4.b - Mode « HIGH » (Elevé)

Appuyer sur le bouton Mode (SW2) ou (T2) jusqu'à ce que le Voyant (S1) s'allume.

Appuyer sur les boutons (SW3 - SW4) ou (T3 - T4) pour augmenter ou diminuer la température désirée.

Quand la pièce atteint une température confortable, réduire la température tant que le thermostat n'émet pas un « Clic ». Le réchauffeur s'allume et s'éteint de manière cyclique pour conserver la température configurée.



La température est lue par un thermostat présent dans l'appareil, pour une lecture plus attentive, positionner un thermostat séparé dans une partie de la pièce.

3.4.c - Mode « LOW » (Bas)

Appuyer sur le bouton Mode (SW2) ou (T2) jusqu'à ce que le Voyant (S2) s'allume.

Appuyer sur les boutons (SW3 - SW4) ou (T3 - T4) pour augmenter ou diminuer la température désirée.

Quand la pièce atteint une température confortable, réduire la température tant que le thermostat n'émet pas un « Clic ». Le réchauffeur s'allume et s'éteint de manière cyclique pour conserver la température configurée.



La température est lue par un thermostat présent dans l'appareil, pour une lecture plus attentive, positionner un thermostat séparé dans une partie de la pièce.

3.4.d - Mode « ECO »

Appuyer sur le bouton Mode (SW2) ou (T2) jusqu'à ce que le Voyant (S3) s'allume.

Pour le modèle « CALDO TRENDY »

L'appareil fonctionne et règle la puissance entre 900W et 1800W automatiquement pour conserver la température ambiante à 20° C.

Pour le modèle « CALDO TRENDY »

L'appareil fonctionne et règle la puissance entre 750W et 1500W automatiquement pour conserver la température ambiante à 20° C.

3.4.e - MODE « TIMER » (Minuterie)

Ce mode peut être utilisé pour activer une minuterie d'allumage ou d'extinction de l'appareil.

Pour activer la minuterie d'Allumage de l'appareil suivre la procédure décrite :

- Avec l'appareil en mode veille (avec la fiche d'alimentation branchée) appuyer sur le bouton SW5 ou T5 et choisir la valeur de temps désirée.

*(0h (Minuterie éteinte) ---> 1h ---> 2h --->. 10h ---> 11h ---> 12h --->
.. 0h (Minuterie éteinte) ---> ...).*

- La valeur désirée clignote sur l'écran pendant quelques secondes puis l'écran revient sur le mode veille. Le VOYANT S6 reste allumé.
- L'appareil s'allumera automatiquement quand il atteint le temps configuré au préalable.

Pour activer la minuterie D'EXTINCTION de l'appareil suivre la procédure décrite :

- Avec l'appareil allumé (Voyant S5 actif) appuyer sur le bouton SW5 ou T5. et choisir la valeur de temps désirée

*(0h (Minuterie éteinte) ---> 1h ---> 2h --->. 10h ---> 11h ---> 12h --->
.. 0h (Minuterie éteinte) ---> ...).*

- La valeur désirée clignote sur l'écran pendant quelques secondes puis l'écran affiche de nouveau la température ambiante relevée. Le VOYANT S6 reste allumé.
- L'appareil s'allumera automatiquement quand il atteint le temps configuré au préalable.

3.4.f - Mode « SWING »

Appuyer sur le bouton (SW6) ou (T6) jusqu'à ce que le Voyant (S4) s'allume et le corps de l'appareil (1) commence à tourner en sens alterné (fig.7).

En appuyant à nouveau sur le bouton (A4) ou (T6), la fonction est désactivée et l'appareil s'arrête dans la position sélectionnée.

4 - PROTECTION SURCHAUFFE

- Ce produit est protégé par une protection contre la surchauffe qui éteint l'appareil automatiquement en cas de forte surchauffe. Dans ce cas:
 - débrancher la fiche de la prise électrique;
 - attendre environ 30 minutes pour le laisser refroidir;
 - trouver la cause possible de la surchauffe (ex. quelque chose qui couvre l'appareil);
 - contrôler les dommages éventuels de l'appareil, le câble d'alimentation et la fiche.
- S'il n'y a pas de dommages:
 - rebrancher la fiche dans la prise électrique;
 - rallumer l'appareil.

Si l'appareil reste encore éteint, contacter le service d'assistance.

5 - CONTRÔLE DE SECURITE (interrupteur anti-retournement)

- Si l'appareil tombe ou se renverse, l'interrupteur anti-basculement qui l'éteint automatiquement s'active.
- Il est nécessaire de mettre l'appareil en position verticale pour reprendre un fonctionnement normal.

6 - ENTRETIEN ET NETTOYAGE



Éteindre l'appareil en positionnant l'interrupteur ON/OFF (9) sur O avant d'effectuer des travaux de nettoyage ou d'entretien. Débrancher la fiche de la prise de courant et attendre que le ventilateur s'arrête.

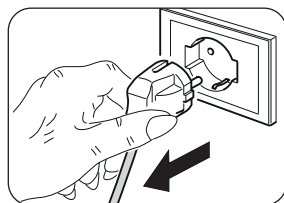

- Utiliser un chiffon sec pour nettoyer l'appareil.
- Si l'appareil est très sale, utiliser un chiffon imbibé d'eau tiède (max 50°C) et un détergent doux pour nettoyer les parties externes. Puis sécher avec un chiffon sec.
- Utiliser un aspirateur pour éliminer la poussière des grilles d'entrée/sortie d'air (fig. 9).

Uniquement pour le modèle « CALDO TRENDY T »

Pour une grande propriété de la grille d'entrée de l'air (4) il est possible de l'enlever comme suit (fig.8) :

- a. Décrocher la grille (4) en tirant vers soi les crochets (4a).
- b. Nettoyer la grille (4) et le filtre (4b).
- c. Remonter la grille (4) en encastrant les petits leviers (4c) dans le logement et encastrer les crochets (4a) en poussant la grille vers le corps de l'appareil.



- **S'assurer que l'appareil est complètement sec avant de rebrancher la fiche à la prise de courant.**
- **N'utilisez pas de chiffon traité chimiquement ou antistatique pour nettoyer l'appareil.**
- **N'utilisez pas d'essence, de solvant, de pâte à polir ou de solvants similaires. Ces produits peuvent entraîner la rupture ou la déformation de la surface en plastique.**
- **Ne pas utiliser d'huiles, de produits chimiques ou de produits abrasifs pour nettoyer l'appareil.**
- **Ne pas laver ni immerger l'appareil dans l'eau.**



- **En cas de dysfonctionnement de l'appareil, ne pas essayer de le démonter, mais contacter le revendeur ou le service d'assistance technique.**

7 - CONSERVATION DE L'APPAREIL

- Si l'appareil ne doit pas être utilisé pendant une période particulièrement longue ou si des travaux susceptibles de provoquer beaucoup de poussière sont prévus, il est recommandé de ranger l'appareil de la manière suivante :
 - **Éteindre l'appareil et débrancher la fiche de la prise de courant.**
 - Ranger dans un lieu frais et sec à l'abri de l'humidité.

8 - DONNÉES TECHNIQUES

- Voir le tableau situé dans les dernières pages du mode d'emploi.

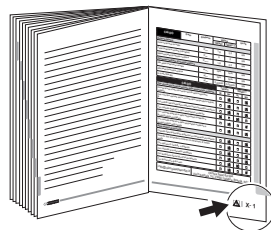



0 - HINWEISE 1	3.2.b - Austausch der Batterien 10
0.1 - ALLGEMEINE INFORMATIONEN..... 1	3.2.c - Lage der Fernbedienung 10
0.2 - SYMBOLE 1	3.3 - GEBRAUCH DES GERÄTS11
0.3 - ALLGEMEINE HINWEISE 2	3.3.a - Vorab-Kontrollen.....11
0.2.1 - Piktogramme 2	3.4 - BETRIEBSANWEISUNGEN.....11
0.4 - BESTIMMUNGS-GEMÄSSE VERWENDUNG 7	3.4.a - Einschalten.....11
0.5 - NICHT VORGESEHENER UND POTENZIELL GEFÄHRLICHER GEBRAUCH... 7	3.4.b - Betriebsart „HIGH“11
	3.4.c - Betriebsart „LOW“11
	3.4.d - Betriebsart „ECO“ 12
	3.4.e - Betriebsart „TIMER“ 12
	3.4.f - Betriebsart „SWING“ 13
1 - BESCHREIBUNG DES GERÄTS UND BEDIENUNG 8	4 - ÜBERHITZUNGSSCHUTZ 13
2 - INSTALLATION 8	5 - SICHERHEITSKONTROLLE (kipp-verhinderungsschalter) 13
3 - GEBRAUCH DES GERÄTS 9	6 - INSTANDHALTUNG UND REINIGUNG 13
3.1 - BEDIENFELD UND FERNBEDIENUNG 9	7 - AUFBEWAHRUNG DES GERÄTS 14
3.2 - GEBRAUCH DER FERNBEDIENUNG 9	8 - TECHNISCHE DATEN 14
3.2.a - Einsetzen der Batterien 10	

ABBILDUNGEN

Die Abbildungen sind auf den Anfangsseiten des Handbuchs zusammengefasst



0 - HINWEISE









0.1 - ALLGEMEINE INFORMATIONEN

Wir möchten uns zunächst dafür bedanken, dass Sie sich für ein Gerät unserer Herstellung entschieden haben.

0.2 - SYMBOLE

Die im folgenden Kapitel wiedergegebenen Piktogramme ermöglichen, schnell und unzweideutig für den ordnungsgemäßen Gebrauch des Geräts in Sicherheit erforderlichen Informationen zu liefern.

0.2.1 - Piktogramme

	Weist darauf hin, dass dieses Dokument vor der Installation und/oder vor dem Gebrauch des Geräts aufmerksam gelesen werden muss.
	Weist darauf hin, dass das vorliegende Dokument vor jedem Wartungs- bzw. Reinigungsvorgang aufmerksam zu lesen ist.
	Weist auf mögliche Zusatzinformationen in den beiliegenden Handbüchern hin.
	Zeigt an, dass im Gebrauchs- oder Installationshandbuch weitere Informationen verfügbar sind.
	Zeigt an, dass das Kundendienstpersonal bei der Handhabung des Geräts auf die Anweisungen im Installationshandbuch zu achten hat.
	Weist das betroffene Personal darauf hin, dass der beschriebene Vorgang das Risiko eines Stromschlags birgt, wenn er entgegen der Sicherheitsvorschriften ausgeführt wird.
	Weist das betroffene Personal darauf hin, dass der beschriebene Vorgang das Risiko für körperliche Schäden birgt, wenn dieser entgegen der Sicherheitsvorschriften ausgeführt wird.
	Weist das betroffene Personal darauf hin, dass der beschriebene Vorgang das Risiko für Verbrennungen an heißen Komponenten birgt, wenn er entgegen der Sicherheitsvorschriften ausgeführt wird.

0.3 - ALLGEMEINE HINWEISE

BEIM UMGANG MIT ELEKTROGERÄTEN MÜSSEN STETS GEWISSE GRUNDLEGENDE SICHERHEITSMASSNAHMEN BEACHTET WERDEN, UM DIE GEFAHR VON BRAND, STROMSCHLÄGEN UND VERLETZUNGEN ZU REDUZIEREN, DARUNTER:



1. Laut Gesetz ist dies ein vertrauliches Dokument, daher gilt das Verbot der Vervielfältigung oder Übermittlung an Dritte ohne ausdrückliche Genehmigung der Firma OLIMPIA SPLENDID. An den Geräten können technische Neuerungen vorgenommen werden, d.h. Einzelteile können u.U. anders aussehen als auf den Abbildungen, was jedoch die Gültigkeit der Anweisungen in diesem Benutzerhandbuch in keiner Weise beeinträchtigt.



2. **Bevor Sie mit einer Tätigkeit beginnen (Installation, Instandhaltung, Gebrauch), lesen Sie aufmerksam das vorliegende Benutzerhandbuch und halten Sie sich strengstens an die in den einzelnen Kapiteln dargelegten Anweisungen.**



3. **Bewahren Sie das Handbuch sorgfältig auf, damit Sie es bei Bedarf stets zur Hand haben.**

4. **Überprüfen Sie das Gerät nach dem Auspacken auf einwandfreien Zustand. Die Verpackungsrückstände nie in Reichweite von Kindern lassen, da sie für diese eine Gefahrenquelle darstellen.**

5. **DIE HERSTELLERFIRMA ÜBERNIMMT KEINERLEI VERANTWORTUNG FÜR SCHÄDEN AN PERSONEN ODER SACHEN, DIE DURCH NICHTBEACHTUNG DER IM VORLIEGENDEN BENUTZERHANDBUCH ENTHALTENEN SICHERHEITSVORSCHRIFTEN ENTSTEHEN.**

6. **Die Herstellerfirma behält sich das Recht vor, an ihren Modellen jederzeit Veränderungen vorzunehmen, wobei die wesentlichen im vorliegenden Benutzerhandbuch beschriebenen Geräteeigenschaften unverändert bleiben.**



7. **Vor dem Anschließen des Geräts muss überprüft werden, ob die Angaben auf dem Typenschild mit den Daten des Stromnetzes übereinstimmen. Das Typenschild ist am Gerät angebracht.**



8. **Installieren Sie das Gerät nach den Anweisungen des Herstellers. Eine fehlerhafte Installation kann Schäden an Personen, Tieren oder Gegenständen verursachen, für die der Hersteller nicht haftbar gemacht werden kann.**

9. **Das Gerät darf ausschließlich in senkrechter Stellung betrieben werden. Das Gerät in einem angemessenen Raum und auf einer stabilen und ebenen Fläche aufstellen.**

10. **Wickeln Sie während des Betriebs stets das ganze Kabel ab.**

11. **Das Gerät ist mit einem Zuleitungskabel mit Stecker (Verbindung des Typs Y). Wenn das Stromkabel beschädigt ist, muss dieses zur Vermeidung von Gefahren vom Hersteller oder von dessen Technischem Kundendienst beziehungsweise durch gleichermaßen qualifiziertes Personal ersetzt werden.**



12. **Bei der Installation ist sicherzustellen, dass Schalter und andere Bedienelemente nicht vom Benutzer des Bads oder der Dusche erreichbar sind.**

13. **Keine Verlängerungskabel verwenden, wenn nicht mit besonderer Vorsicht.**

14. **Das Gerät in einer Mindestentfernung von 1 m von anderen Gegenständen halten (Abb. 1).**

14a. Zur Vermeidung von Brandgefahr müssen die Luftauslass- und Eintrittsöffnungen des Geräts mindestens 1 m von brennbaren Gegenständen, Vorhängen, Stoffen oder Materialien entfernt sein.

15. Das Gerät darf nicht in der Nähe von Wärmequellen aufgestellt werden.

16. Verwenden Sie das Gerät nicht zum Trocknen von Kleidern.



17. Passen Sie auf, dass keine Fremdkörper in die Ausblas- oder Ansaugöffnungen gelangen, da die Gefahr von elektrischen Schlägen, Feuer und Beschädigungen am Gerät besteht.

18. Das Kabel darf warme Oberflächen während des Betriebs nicht berühren.

19. Das Kabel darf nicht unter Teppichen, Decken oder Führungen abgewickelt werden. Beachten Sie, dass niemand über das ausgelegte Kabel stolpern kann.

20. Das Kabel darf nicht aufgerollt, aufgewickelt oder um das Gerät herum gewickelt werden, da dies die Isolation schwächen und beschädigen könnte.



21. Stellen Sie das Gerät nicht weg, solange es noch warm ist.

22. Betreiben Sie das Gerät nicht im Freien oder auf nassen Flächen.

23. Schließen Sie das Gerät nicht an rammiervorrichtungen, Timer oder andere Vorrichtungen an, die dieses automatisch einschalten. Es besteht Feuergefahr, falls es abgedeckt oder nicht richtig positioniert sein sollte.

24. Das Gerät ist zum Aufstellen auf den Boden ausgelegt. Es darf nicht an Wände oder Decken installiert werden.

25. Betreiben Sie das Gerät nicht in der Nähe von Vorhängen, da diese in die Ansaugöffnungen gelangen könnten (Abb. 3).

26. Vermeiden Sie, dass Flüssigkeiten auf das Gerät gelangen.

27. Kinder dürfen nicht mit dem Gerät spielen.



28. Kindern ab 8 Jahren sowie Personen mit körperlichen, sensorischen oder mentalen Beeinträchtigungen beziehungsweise Personen ohne entsprechende Erfahrung oder Kenntnisse darf die Benutzung des Geräts erlaubt werden unter der Bedingung, dass die Kinder sowie die genannten Personen beaufsichtigt beziehungsweise in die für die Verwendung des Geräts geltenden Sicherheitsvorkehrungen eingewiesen wurden und die mit dem Gerät verbundenen Gefahren verstanden haben.



29. Die dem Benutzer obliegenden Reinigungs- und Pflegearbeiten dürfen nicht von unbeaufichtigten Kindern durchgeführt werden.



30. Kinder unter 3 Jahren sind fernzuhalten, wenn sie nicht ständig beaufsichtigt werden.



31. Kinder im Alter von 3 bis 8 Jahren dürfen das Gerät nur ein- und ausschalten, unter der Voraussetzung, dass dieses in seiner normalen Betriebsposition aufgestellt oder installiert wurde und dass die Kinder überwacht werden oder Anweisungen für die sichere Verwendung des Geräts erhalten und die Gefahren begreifen.



32. Kinder zwischen 3 und 8 Jahren dürfen den Stecker nicht einstecken, das Gerät nicht einstellen oder reinigen oder benutzerseitige Wartungsarbeiten durchführen.



33. Die Verwendung des Heizgerätes in der Nähe von Badewannen, Duschen oder Schwimmbädern ist strengstens verboten.



34. **ACHTUNG** - Einige Teile dieses Produkts können sehr heiß werden und Verbrennungen verursachen. Achten Sie ganz besonders auf anwesende Kinder und schwächere Personen im Allgemeinen.

35. Bei Reinigungsarbeiten immer den Netzstecker ziehen.

36. Für einen korrekten Betrieb das Gerät

GELTEN FOLGENDE VERBOTE:

a. Nicht unmittelbar unter einer festen Steckdose aufstellen.

b. Ziehen Sie nicht am Stromkabel oder am Gerät selbst, um den Stecker aus der Steckdose zu ziehen.

c. Setzen Sie das Gerät keinen Witterungseinflüssen (Sonne, Regen usw.) aus.

d. Das Gerät darf nicht nutzlos eingeschaltet gelassen werden.

e. Das Gerät darf nicht mit nassen oder feuchten Händen berührt werden.

37. Verwenden Sie das Gerät nur unter Befolgung der Anweisungen in dieser Betriebsanleitung. Der Hersteller rät von jedem anderen Gebrauch ab, da dies elektrische Schläge, Feuer oder Verletzungen verursachen könnte.



38. Die häufigsten Ursachen für Überhitzung sind Staub- und Flaumablagerungen im Gerät. Diese Verschmutzungen müssen regelmäßig mit einem Staubsauger aus den Lüftungsöffnungen und Gittern abgesaugt werden, dazu den Netzstecker des Geräts ziehen.

39. Das Gerät nicht mit kratzenden Reinigungsmitteln reinigen. Dazu verwenden Sie einen mit einer warmen Reinigungslösung befeuchteten (nicht nassen) Lappen.



40. Das Gerät darf nicht an das Stromnetz angeschlossen werden, bevor es vollständig zusammengebaut und eingestellt ist.
41. Zum Verstellen des Geräts schalten Sie dieses aus und ergreifen Sie es an den Griffen, wo vorgesehen (Abb. 2).
42. Das Gerät nicht in Wasser oder andere Flüssigkeiten tauchen. Es können Kurzschlüsse oder Brände entstehen.
43. Das Gerät nicht in einem geschlossenen Raum, wie beispielsweise in einem Schrank, laufen lassen, denn es besteht Brandgefahr.
44. Inkompatibilität zwischen der Steckdose und dem Gerätestecker lassen Sie die Steckdose von qualifiziertem Fachpersonal durch eine passende ersetzen. Dabei ist sicherzustellen, dass der Querschnitt der Steckdosenkabel geeignet für die vom Gerät aufgenommene Leistung ist. Sollte sich ihre Verwendung als unverzichtbar erweisen, müssen sie in Übereinstimmung stehen mit den geltenden Sicherheitsvorschriften, und ihre Stromaufnahme (Ampere) darf nicht geringer als die maximale Stromaufnahme des Geräts sein.
45. Das Gerät nicht benutzen, falls ein Defekt oder eine Betriebsstörung vorliegt, wenn Kabel oder Stecker beschädigt sind oder wenn es fallen gelassen oder auf irgendeine Weise beschädigt wurde. Das Gerät ausschalten, den Stecker aus der Netzsteckdose ziehen und es von Fachpersonal kontrollieren lassen.
46. Der Ausbau, die Reparatur oder die Umstellung durch eine unbefugte Person könnte schwere Schäden herbeiführen und bewirkt den Verfall der Herstellergarantie.
47. Das Gerät weder zerlegen, noch abändern.



48. Es ist äußerst gefährlich, das Gerät selbst zu reparieren.
49. Bei Gasaustritt aus anderen Geräten, den Raum vor dem Einschalten des Klimageräts gut lüften.
50. Den Netzstecker nie ziehen, bevor das Gerät ausgeschaltet ist.
51. Wenn Sie sich gegen die Verwendung eines solchen Geräts entscheiden, empfehlen wir Ihnen, es außer Betrieb zu setzen, indem Sie das Netzkabel durchtrennen, nachdem Sie den Stecker aus der Steckdose gezogen haben.
52.  **ACHTUNG** - Bedecken Sie das Gerät nicht, um Überhitzung zu vermeiden (Abb. 4).
53. Bei der Entsorgung des Gerätes das Netzkabel durchschneiden und alle Teile entfernen, mit denen Kinder spielen und sich dabei verletzen können.
54. Beim ersten Gebrauch und nach einer langen Zeit der Untä-

tigkeit des Geräts, könnte ein leichtes Geräusch zu hören und ein bisschen Geruch zu bemerken sein. Dies ist eine normale Erscheinung, die nach einigen Minuten Betrieb verschwindet.

0.4 - BESTIMMUNGS-GEMÄSSE VERWENDUNG

- 55. Das Apparat darf ausschließlich zur Erzeugung von Warm-Luft verwendet werden, damit in den Räumlichkeiten eine angenehme Temperatur geschaffen wird.**
- 56. Dieses Gerät wurde für den Hausgebrauch, nicht für die Verwendung in Gewerbe und Industrie konzipiert.**
- 57. Der unsachgemäße Gebrauch des Geräts enthebt OLIMPIA SPLENDID von jeglicher Haftung für Schäden an Personen, Gegenständen und Tieren.**
- 58. Das Gerät ist mit einer besonderen Funktion ausgestattet, die vom Benutzer aktiviert werden kann und die es ermöglicht, das eventuelle Öffnen eines Fensters festzustellen und den Betrieb im Frostschutzmodus zu erzwingen, um Energieverschwendung zu vermeiden.**

Dieses Produkt ist mit der CE-Markierung zur Kennzeichnung der Übereinstimmung mit den Normen 2014/35/UE (Niederspannung) und 2014/30/UE (elektromagnetische Verträglichkeit) versehen.

0.5 - NICHT VORGESEHENER UND POTENZIELL GEFÄHRLICHER GEBRAUCH

- 59. Das Gerät nicht in Bereichen betreiben, in denen Benzin, Lacke oder andere brennbare Flüssigkeiten verwendet oder gelagert werden oder in Räumen mit Vorkommen von brennbaren oder explosiven Gasen.**
- 60. Das Gerät nicht benutzen, wenn im Raum vor kurzem ein Insektizid gesprüht wurde oder Räucherstäbchen angezündet oder Chemikaliendämpfe oder ölige Rückstände vorhanden sind.**
- 61. Dieses Gerät nicht in Räumen benutzen, wenn diese von Personen besetzt sind, die das Zimmer nicht aus eigenen Kräften verlassen können, es sei denn, es ist eine ständige Kontrolle vorgesehen.**

Das Gerät darf ausschließlich gemäß den Anweisungen in diesem Handbuch gebraucht werden. Jeder anderweitige Gebrauch kann zu schweren Unfällen führen. DER HERSTELLER ÜBERNIMMT KEINE HAFTUNG FÜR PERSONEN- ODER SACHSCHÄDEN, DIE DURCH NICHTBEACHTUNG DER IN DIESER ANLEITUNG ENTHALTENEN VORSCHRIFTEN ENTSTEHEN.

1 - BESCHREIBUNG DES GERÄTS UND BEDIENUNG

1. Gerätekorpus
- 1a. Caldo TRENDY
- 1b. Caldo TRENDY T
- 1c. Gerätesockel
2. Luftauslassgitter
3. Handgriff
4. Lufteinlassgitter
5. Netzkabel
6. Fernbedienung (Nur für Trendy T)
7. Bedienfeld
8. Stecker
9. Schalter ON/OFF (0/I)
10. Gebrauchs- und Wartungsanleitungen

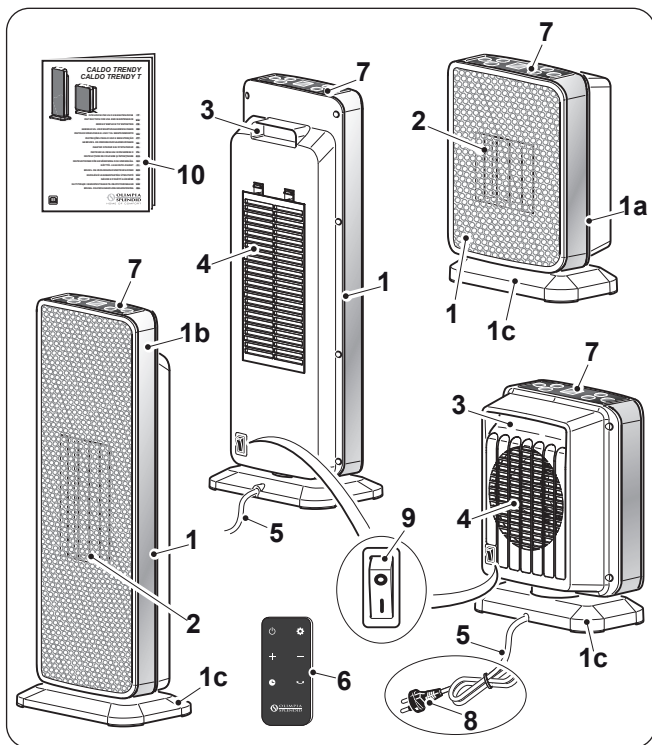

2 - INSTALLATION

- Das Gerät erfordert keine Installation, da es ausschließlich als tragbares Gerät zu verwenden ist.
- Überprüfen Sie das Gerät nach dem Auspacken auf einwandfreien Zustand; Zweifelsfall dieses nicht verwenden und sich an fachlich kompetentes Personal wenden.
- Das Versorgungskabel vollständig ausrollen.
- Das Gerät in einem angemessenen Raum und auf einer stabilen und ebenen Fläche aufstellen.
- Sicherstellen, dass Vorhänge oder andere Gegenstände den Luftfluss nicht behindern (Abb. 3).
- An den Seiten und hinter und über dem Gerät mindestens 1m freien Raum lassen (Abb. 1).
- Sicherstellen, dass der Schalter ON/OFF (9) auf „0“ steht.
- Den Stecker in die Steckdose einführen.



- **Sicherstellen, dass die Werte des Stromnetzes den Angaben auf dem Typenschild des Geräts übereinstimmen.**
- **Beachten Sie, dass niemand über das ausgelegte Kabel stolpern kann.**

3 - GEBRAUCH DES GERÄTS

Der Empfang der ausgewählten Funktion wird durch die Ausgabe eines Pieptons bestätigt.

DEUTSCH

3.1 - BEDIENFELD UND FERNBEDIENUNG*

- D1:** Eingestellte Temperatur/Timer
- S1:** LED „HIGH“;
- S2:** LED „LOW“;
- S3:** LED „ECO“;
- S4:** LED „SWING“;
- S5:** LED „ON/OFF“;
- S6:** LED Betriebsart „TIMER“.

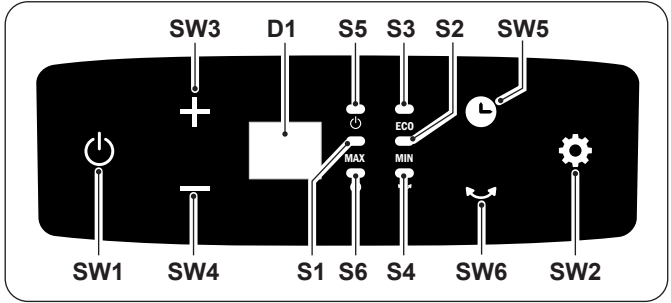

- SW1:** Betrieb / Stand-by;
- SW2:** Auswahl der Betriebsart
HIGH => LOW => ECO =>
- SW3:** Temperaturerhöhung;
- SW4:** Temperaturverringern;
- SW5:** Betriebsart „TIMER“;
- SW6:** Betriebsart „SWING“;

- T1:** Betrieb / Stand-by;
- T2:** Auswahl der Betriebsart
HIGH => LOW => ECO =>
- T3:** Temperaturerhöhung;
- T4:** Temperaturverringern;
- T5:** Betriebsart „TIMER“;
- T6:** Betriebsart „SWING“.

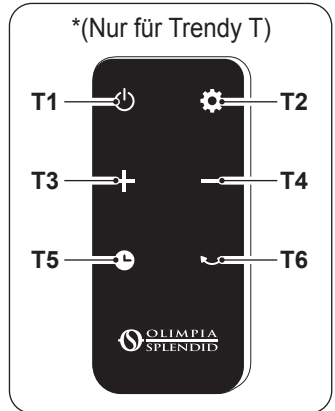

3.2 - GEBRAUCH DER FERNBEDIENUNG

Die mit dem Gerät mitgelieferte Fernsteuerung ist ein Gerät, mit dem Sie das Gerät bequem benutzen können. Sie muss mit Sorgfalt behandelt werden, wobei vor allem auf Folgendes zu achten ist:

- Darauf achten, dass sie nicht nass wird (nicht mit Wasser reinigen oder der Witterung aussetzen).
- Darauf achten, dass sie nicht zu Boden fällt und heftige Stöße vermeiden.
- Direkte Sonneneinstrahlung vermeiden.

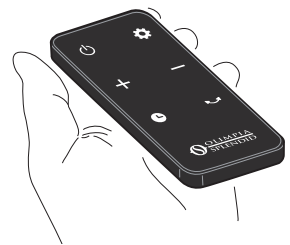

- **Die Fernbedienung arbeitet mit Infrarot-Technologie.**
- **Während der Benutzung dürfen zwischen Fernbedienung und Gerät keine Hindernisse vorhanden sein.**
- **Werden im Raum andere ferngesteuerte Geräte (Fernseher, Stereoanlagen, etc.) verwendet, können Störungen auftreten.**

- **Elektronische Leuchten und Leuchtstofflampen können die Übertragung zwischen Fernbedienung und Gerät stören.**
- **Die Batterien herausnehmen, wenn die Fernbedienung längere Zeit nicht benutzt wird.**
- In der Fernbedienung die Batterie-Trennlasche entfernen, sodass die Fernbedienung mit Strom betriebsbereit wird.

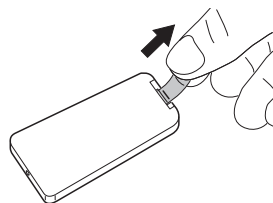

3.2.a - Einsetzen der Batterien

Die Batterien sind im Lieferumfang enthalten.

Zum ordnungsgemäßen Einlegen der Batterien (Abb. 5):

- a. Auf die Lasche an der Seite drücken und den Batteriehalter aus dem Gehäuse der Fernbedienung herausziehen.
- b. Die Batterie mit dem „+“-Symbol nach oben in die Halterung einlegen.
- c. Den Batteriehalter richtig in das Batteriefach einsetzen und ihn ganz hineinschieben.



Die am Boden des Batteriefachs angezeigte Polarität strikt befolgen.

3.2.b - Austausch der Batterien

Die Batterien sind zu ersetzen, wenn bei Drücken einer beliebigen Taste kein Piepton des Empfangs des Geräts zu hören ist.



Stets neue Batterien verwenden. Die Verwendung alter Batterien oder Batterien unterschiedlichen Typs könnten Störungen der Fernbedienung verursachen.

Die Fernbedienung verwendet eine 3,0V-Lithiumbatterie (des Typs CR 2025).



Sind die Batterien leer, sind sie beide zu ersetzen und an einer entsprechenden Sammelstelle oder gemäß den örtlichen Vorschriften zu entsorgen.

- Wird die Fernbedienung für ein paar Wochen oder länger nicht benutzt, die Batterien herausnehmen. **Etwaige Leckagen der Batterien können die Fernbedienung beschädigen.**



Die Batterien nicht aufladen oder auseinander nehmen. Die Batterien nicht ins Feuer werfen. Sie können Feuer fangen oder explodieren.

3.2.c - Lage der Fernbedienung

Die Fernbedienung in einer Stellung halten, aus der das Signal den Empfänger des Geräts erreicht (max. Abstand ca. 3 Meter - bei vollen Akkus) (Abb. 6).

Durch Hindernisse (Möbel, Vorhänge, Wände, usw.) zwischen der Fernbedienung und dem Gerät wird die Reichweite der Fernbedienung reduziert.

3.3 - GEBRAUCH DES GERÄTS

3.3.a - Vorab-Kontrollen



- ***Nach der Installation des Geräts gemäß den vorangegangenen Absätzen, sicherstellen, dass die Netzdaten mit den Angaben auf dem Typenschild des Geräts übereinstimmen.***
- ***Den Stecker in die Steckdose stecken und den Schalter (9) auf „I“ stellen.***

3.4 - BETRIEBSANWEISUNGEN

3.4.a - Einschalten

Sich vergewissern, dass sich der Schalter in Stellung „I“ (ON) (6) befindet; die Taste ON/OFF (SW1) oder (T1) drücken, das Gerät gibt einen Piepton aus und schaltet sich ein. Die Taste ON/OFF (SW1) oder (T1) erneut drücken, um das Gerät auszuschalten.



Nachdem das Gerät ausgeschaltet wurde, läuft der Lüfter noch etwa 1 Minute weiter, um die Bauteile zu kühlen, und hält anschließend automatisch an.

Den Schalter auf „0“ (OFF) (6) stellen, um das Gerät auszuschalten.

3.4.b - Betriebsart „HIGH“

Die Taste Mode (SW2) oder (T2) drücken, bis die LED (S1) aufleuchtet. Die Tasten (SW3 - SW4) oder (T3 - T4) drücken, um die gewünschte Temperatur zu erhöhen oder zu senken.

Erreicht der Raum eine behagliche Temperatur, diese verringern, bis der Thermostat einen „Klickton“ ausgibt. Der Heizer schaltet sich zyklisch ein und aus, um die eingestellte Temperatur beizubehalten.



Die Temperatur wird von einem im Gerät befindlichen Thermostaten erfasst, für eine genauere Erfassung, ein separates Thermometer in einem anderen Teil des Raums platzieren.

3.4.c - Betriebsart „LOW“

Die Taste Mode (SW2) oder (T2) drücken, bis die LED (S2) aufleuchtet. Die Tasten (SW3 - SW4) oder (T3 - T4) drücken, um die gewünschte Temperatur zu erhöhen oder zu senken.

Erreicht der Raum eine behagliche Temperatur, diese verringern, bis der Thermostat einen „Klickton“ ausgibt. Der Heizer schaltet sich zyklisch ein und aus, um die eingestellte Temperatur beizubehalten.



Die Temperatur wird von einem im Gerät befindlichen Thermostaten erfasst, für eine genauere Erfassung, ein separates Thermometer in einem anderen Teil des Raums platzieren.

3.4.d - Betriebsart „ECO“

Die Taste Mode (SW2) oder (T2) drücken, bis die LED (S3) aufleuchtet.

Für Modell „CALDO TRENDY“

Das Gerät läuft und regelt die Leistung zwischen 900W und 1800W automatisch, um die Raumtemperatur auf 20°C zu halten.

Für Modell „CALDO TRENDY T“

Das Gerät läuft und regelt die Leistung zwischen 750W und 1500W automatisch, um die Raumtemperatur auf 20°C zu halten.

3.4.e - Betriebsart „TIMER“

Diese Betriebsart kann gewählt werden, um einen Einschalt- oder Ausschalt-Timer des Gerätes zu starten.

Um den EINSCHALT-Timer zu starten, folgende Anweisungen ausführen:

- a. Wenn sich das Gerät sich in der Betriebsart Stand-by (der Netzstecker ist angeschlossen) befindet, die Tasten SW5 oder T5 drücken und den gewünschten Zeitwert wählen.

(0h (Timer ausgeschaltet) ---> 1h ---> 2h ---> .. 10h ---> 11h ---> 12h ---> .. 0h (Timer ausgeschaltet) ---> ..).

- b. Der gewünschte Wert blinkt einige Sekunden lang, dann wechselt das Display erneut in den Stand-by-Modus. Die LED S6 bleibt ständig eingeschaltet.
- c. Das Gerät wird sich automatisch einschalten, wenn die zuvor eingegebene Zeit erreicht ist.

Um den AUSSCHALT-Timer zu starten, Folgendes ausführen:

- a. Um den AUSSCHALT-Timer zu starten, Folgendes ausführen:

(0h (Timer ausgeschaltet) ---> 1h ---> 2h ---> .. 10h ---> 11h ---> 12h ---> .. 0h (Timer ausgeschaltet) ---> ..).

- b. Der gewünschte Wert blinkt einige Sekunden lang, dann zeigt das Display erneut die erfasste Raumtemperatur an. Die LED S6 bleibt ständig eingeschaltet.
- c. Das Gerät wird sich automatisch ausschalten, wenn die zuvor eingegebene Zeit erreicht ist.

3.4.f - Betriebsart „SWING“

Die Taste (SW6) oder (T6) drücken, bis die LED (S4) aufleuchtet und der Gerätekörper (1) beginnt, abwechselnd zu schwingen (Abb. 7).

Drückt man die Taste (SW6) oder (T6) erneut, schaltet sich die Funktion ab und das Gerät hält in der gewählten Stellung an.

4 - ÜBERHITZUNGSSCHUTZ

- Dieses Erzeugnis ist durch einen Überhitzungsschutz geschützt, der das Gerät im Fall einer starken Überhitzung automatisch abschaltet. In diesem Fall:
 - Den Stecker aus der Steckdose ziehen;
 - Etwa 30 Minuten abwarten, um es abkühlen zu lassen;
 - Die mögliche Ursache der Überhitzung herausfinden (z. B. etwas, was das Gerät abdeckt);
 - Etwaige Schäden am Gerät, dem Netzkabel und dem Stecker überprüfen.
- Liegen keine Beschädigungen vor:
 - Den Stecker in die Steckdose einführen;
 - Das Gerät neu starten.

Bleibt das Gerät ausgeschaltet, den Kundendienst benachrichtigen.

5 - SICHERHEITSKONTROLLE (kipp-verhinderungsschalter)

- Wenn das Gerät fällt oder umkippt, greift ein Schalter ein, der das Gerät automatisch abschaltet.
- Es ist erforderlich, das Gerät in senkrechte Stellung zu bringen, um dessen normalen Betrieb wieder aufnehmen zu lassen.

6 - INSTANDHALTUNG UND REINIGUNG



Vor der Vornahme eines beliebigen Reinigungs- oder Wartungseingriffs, das Gerät durch Stellen des Schalters (9) auf „O“ abschalten. Den Netzstecker aus der Steckdose ziehen und warten, bis die Lüftung stillsteht.

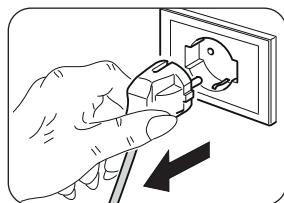

- Zur Reinigung des Geräts ein trockenes Tuch verwenden.
 - Falls das Gerät sehr schmutzig ist, kann ein mit lauwarmem Wasser (max. 50°C) angefeuchtetes Tuch und ein sanftes Reinigungsmittel verwendet werden, um die Außenseiten zu reinigen. Danach mit einem trockenen Tuch abtrocknen.
 - Einen Staubsauger benutzen, um den Staub an den Lufteintritts-/Luftaustrittsgittern zu entfernen (Abb.9).

Nur für Modell „CALDO TRENDY T“

Für eine bessere Reinigung des Lufteinlassgitters (4), kann dieses wie folgt abgenommen werden (Abb. 8):

- Das Gitter (4) aushaken, indem die Haken (4a) zu sich gezogen werden.
- Das Gitter (4) und den Filter (4b) reinigen.
- Das Gitter (4) erneut montieren, indem die Hebel (4c) in die Aufnahme eingeführt und die Haken (4a) eingeklemmt werden, indem das Gitter gegen den Gerätekörper gedrückt wird.



- **Kontrollieren, dass das Gerät vollkommen trocken ist, bevor der Stecker wieder in die Netzsteckdose gesteckt wird.**
- **Zur Reinigung des Geräts keine chemisch behandelten oder antistatischen Lappen verwenden.**
- **Weder Benzin, Lösungsmittel, Poliermittel, Lösungsmittel noch Ähnliches verwenden. Diese Produkte können Brüche oder Verformungen der Kunststoffoberfläche verursachen.**
- **Zur Reinigung des Geräts niemals Öle, Chemikalien oder scheuernde Produkte verwenden.**
- **Das Gerät nicht mit Wasser waschen oder in Wasser tauchen.**



- **Bei Betriebsstörungen des Geräts nicht versuchen, es zu zerlegen, sondern den Händler oder den technischen Kundendienst kontaktieren.**

7 - AUFBEWAHRUNG DES GERÄTS

- Falls beabsichtigt wird, das Gerät für einen besonders langen Zeitraum nicht zu benutzen oder falls Arbeiten durchgeführt werden müssen, bei denen viel Staub entsteht, empfehlen wir, das Gerät folgendermaßen aufzubewahren:
 - **Das Gerät ausschalten und den Netzstecker aus der Steckdose ziehen.**
 - An einem kühlen und trockenen Ort verstauen.

8 - TECHNISCHE DATEN

- Siehe die Tabelle auf den letzten Seiten des Handbuchs.

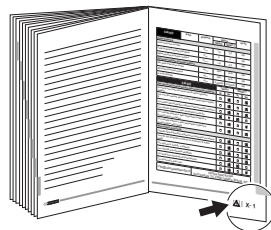



0 - ADVERTENCIAS	1	3.2.c - Posición del control remoto	10
0.1 - INFORMACIONES		3.3 - USO DEL APARATO	11
GENERALES.....	1	3.3.a - Operaciones preliminares	11
0.2 - SIMBOLOGÍA	1	3.4 - INSTRUCCIONES DE	
0.3 - ADVERTENCIAS GENERALES..	2	FUNCIONAMIENTO	11
0.2.1 - Pictogramas informativos	2	3.4.a - Encendido	11
0.4 - USO PREVISTO.....	7	3.4.b - Modo "HIGH"	11
0.5 - USO NO PREVISTO Y		3.4.c - Modo "LOW"	11
POTENCIALMENTE		3.4.d - Modo "ECO"	12
PELIGROSO	7	3.4.e - Modo "TIMER"	12
		3.4.f - Modo "SWING"	13
1 - DESCRIPCIÓN DEL APARATO		4 - PROTECCIÓN CONTRA EL	
Y MANDOS	8	RECALENTAMIENTO	13
2 - INSTALACIÓN	8	5 - CONTROL DE SEGURIDAD	
3 - USO DEL APARATO	9	(interruptor antivuelco).....	13
3.1 - PANEL DE MANDOS Y		6 - MANTENIMIENTO Y LIMPIEZA.....	13
MANDO A DISTANCIA.....	9	7 - PRESERVACIÓN DEL APARATO.....	14
3.2 - USO DEL CONTROL		8 - DATOS TÉCNICOS	14
REMOTO.....	9		
3.2.a - Inserción de las baterías	10		
3.2.b - Substitución de las pilas.....	10		

ILUSTRACIONES



Las ilustraciones están agrupadas en las páginas iniciales del manual.

0 - ADVERTENCIAS









0.1 - INFORMACIONES GENERALES

En primer lugar, deseamos darle las gracias por haber elegido uno de nuestros aparatos.

0.2 - SIMBOLOGÍA

Los pictogramas presentes en este capítulo permiten suministrar rápidamente y de manera unívoca informaciones necesarias para la correcta utilización de la máquina en condiciones de seguridad.

0.2.1 - Pictogramas informativos

	Señala que este documento se tiene que leer con atención antes de instalar y/o utilizar el aparato.
	Señala que este documento se debe leer cuidadosamente antes de cualquier operación de mantenimiento y/o limpieza.
	Señala que puede haber información adicional en manuales adjuntos.
	Indica que se encuentra disponible información en el manual de uso o en el manual de instalación.
	Indica que el personal de asistencia debe manejar el aparato ateniéndose al manual de instalación.
	Señala al personal interesado que la operación descrita presenta, si no es realizada respetando las normativas de seguridad, el riesgo de sufrir un shock eléctrico.
	Señala al personal implicado que, si la operación descrita no se realiza respetando las normas de seguridad, existe el riesgo de sufrir daños físicos.
	Señala al personal implicado que, si la operación descrita no se realiza respetando las normas de seguridad, existe el riesgo de sufrir quemaduras a causa del contacto con componentes a temperatura elevada.

0.3 - ADVERTENCIAS GENERALES

CUANDO SE UTILIZAN APARATOS ELÉCTRICOS, PARA REDUCIR EL RIESGO DE INCENDIO, DE DESCARGAS ELÉCTRICAS Y DE PROVOCAR DAÑOS A PERSONAS, ES NECESARIO TOMAR SIEMPRE LAS MEDIDAS DE SEGURIDAD ADECUADAS Y TENER EN CUENTA LOS SIGUIENTES CONSEJOS:



1. Documento reservado según la ley con prohibición de reproducción o transmisión a terceros sin la expresa autorización de la empresa OLIMPIA SPLENDID. Los aparatos pueden ser actualizadas y por lo tanto presentar detalles distintos respecto a aquellos representados, sin constituir por ello, perjuicio para los textos contenidos en el presente manual.



2. Leer atentamente el presente manual antes de realizar cualquier tipo de operación (instalación, mantenimiento, uso) y abstenerse escrupulosamente a todo lo que se encuentra en cada uno de los capítulos.



3. Conserven con cuidado este manual para consultas posteriores.

4. Una vez quitado el embalaje, verifiquen que el aparato esté íntegro, los elementos del embalaje no deben dejarse al alcance de los niños ya que son potenciales fuentes de peligro.

5. **LA EMPRESA CONSTRUCTORA NO ASUME NINGUNA RESPONSABILIDAD POR DAÑOS EN PERSONAS O COSAS QUE DERIVEN DE LA FALTA DE OBSERVACIÓN DE LAS NORMAS CONTENIDAS EN EL PRESENTE MANUAL.**

6. La empresa constructora se reserva el derecho de aportar modificaciones en cualquier momento en los propios modelos, manteniendo, sin embargo, las características esenciales descritas en el presente manual.



7. Antes de instalar el aparato, comprobar que la alimentación eléctrica de la red corresponde a la indicada en la tarjeta de características técnicas.

La placa de datos se posicione en el aparato.



8. Después instalarlo según las instrucciones del fabricante. Una instalación errónea puede causar daños a personas, animales o cosas, de las cuales el fabricante no podrá ser considerado responsable.

9. Utilizarlo siempre y solamente en posición vertical. Posicione el aparato en un ambiente adecuado y en una superficie estable y plana.

10. Durante su utilización, desenrollar siempre todo el cable.

11. El aparato está equipado con un cable de alimentación con enchufe (conexión de tipo Y). Para prevenir cualquier riesgo, en caso de deterioro del cable de alimentación, éste debe ser sustituido por el fabricante, por su servicio de asistencia técnica o por una persona cualificada.



12. Instalarlo con la garantía de que el interruptor y otros mandos del aparato, no están al alcance de quien está usando el baño o la ducha.

13. No utilice cables de extensión, excepto con especial precaución.

14. Mantenga el aparato a una distancia mínima de 1 m de otros objetos (fig. 1).

14a. Para evitar el riesgo de incendio, mantenga las salidas y las entradas de aire del aparato a una distancia de al menos 1 m de cualquier objeto, cortinas, tejidos o materiales inflamables.



15. No coloque el aparato cerca de fuentes de calor.
16. No utilice el aparato para secar ropa.
17. Verifique que no entren objetos extraños en las aberturas de ventilación o descarga, ya que existe riesgo de descargas eléctricas, incendio y daños al aparato.
18. Evite que el cable toque superficies calientes durante el funcionamiento.
19. No extienda el cable debajo de alfombras, mandas o guías. No coloque el cable en zonas de paso para evitar tropiezos.
20. No arrolle el cable ni lo envuelva alrededor del aparato, ya que esto podría debilitar y romper el aislamiento.
21. No guarde el aparato cuando aún está caliente.



22. No utilice el aparato al aire libre ni sobre superficies mojadas.
23. No utilice el aparato con programadores, temporizadores u otros dispositivos de encendido automático, para evitar riesgos de incendio en el caso de que el aparato esté cubierto o colocado en modo incorrecto.
24. El aparato está diseñado para ser utilizado en el suelo. No lo instale en el techo ni en la pared.
25. No utilice el aparato cerca de cortinas, ya que éstas podrían ser aspiradas por las tomas de aire (fig. 3).
26. Evite el derrame de líquidos sobre el aparato.
27. Los niños no deben jugar con el aparato.



28. El aparato puede ser utilizado por niños mayores de 8 años y por personas con capacidades físicas, sensoriales o mentales reducidas, o carentes de la experiencia y conocimiento necesarios, siempre que lo hagan bajo vigilancia o después de haber recibido instrucciones sobre el uso seguro del aparato y sobre los peligros inherentes al mismo.
29. Las operaciones de limpieza y mantenimiento a cargo del usuario no deben ser realizadas por niños sin vigilancia.





30. Los niños de edad inferior a 3 años deberían ser mantenidos a distancia, a menos que estén bajo supervisión continua.



31. Los niños de edad comprendida entre 3 y 8 años solo pueden encender/apagar el aparato, siempre que este haya sido colocado e instalado en su posición normal de funcionamiento, y solo si reciben supervisión o instrucciones relativas al uso del aparato en condiciones de seguridad y comprenden sus peligros.



32. Los niños de edad comprendida entre 3 y 8 años no deben insertar la clavija, regular o limpiar el aparato, ni realizar el mantenimiento a cargo del usuario.



33. Se recomienda no utilizar la estufa muy cerca de la bañera, de la ducha o de la piscina.



34. **ATENCIÓN:** Algunas partes del presente aparato pueden alcanzar temperaturas muy elevadas y provocar quemaduras. Es necesario prestar mucha atención en presencia de niños y personas vulnerables.

35. Desconecte siempre la clavija de la alimentación eléctrica antes de la limpieza.

36. Para un correcto uso del aparato **NO SE DEBE:**

- a. Colocarlo inmediatamente debajo de una toma de corriente fija.
- b. Tirar del cable de alimentación o del aparato para desenchufarlo.
- c. Dejarlo expuesto a agentes atmosféricos (lluvia, sol, etc.).
- d. Dejarlo innecesariamente insertado.
- e. Tocarlos con las manos mojadas o húmedas.

37. Utilice el aparato solamente en observancia de las instrucciones contenidas en el presente manual. El fabricante desaconseja cualquier otro uso, ya que podría provocar descargas eléctricas, incendio o lesiones personales.



38. La causa más común de recalentamiento es el depósito de polvo o pelusas en el aparato. Elimine periódicamente estas acumulaciones desconectando el aparato de la toma de corriente y aspirando los orificios de ventilación y las rejillas.

39. No utilice detergentes abrasivos para limpiar el aparato. Límpielo con un paño humedecido (no mojado) en agua jabonosa caliente.



40. No conecte el aparato a la alimentación eléctrica hasta que no esté completamente ensamblado y regulado.
41. Apague el aparato y utilice las manijas previstas para su desplazamiento (fig. 2).
42. No sumerge el aparato en agua o en otros líquidos. Podrían producirse cortocircuitos o incendios.
43. No haga funcionar el aparato en una área cerrada como, por ejemplo, un armario ya que lo mismo podría causar un incendio.
44. En caso de incompatibilidad entre la toma y la clavija del aparato, haga sustituir la toma con otra del tipo adecuado por personal profesionalmente debe verificar que la sección de los cables de la toma sea adecuada a la potencia del aparato. En general se desaconseja el uso de adaptadores y/o alargaderas; si su uso es indispensable, deben responder a las normas de seguridad vigentes y su capacidad de corriente (A) no debe ser inferior a la absorción máxima del aparato.
45. No utilice el aparato en caso de avería o de malo funcionamiento, si el cable o el enchufe están dañados, o si se dejó caer o si está dañado en cualquier modo. Apagar el aparato, desconectar el enchufe de la toma de corriente y dejarlo controlar por personal profesionalmente cualificado.
46. El desmontaje, la reparación o la o reconversión por parte de una persona no autorizada podría causar daños graves y anulará la garantía del fabricante.
47. No desmonte ni modifique el aparato.



48. Reparar el aparato por si mismos es extremadamente peligroso.
49. En presencia de pérdidas de gases desde otros aparatos, ventile bien la habitación antes de accionar el aparato.
50. No desconecte la clavija de la toma de corriente antes de haber apagado el aparato.
51. En caso de que se decida no utilizar más un aparato de este tipo se recomienda hacerlo inutilizable cortando el cable de alimentación, después de haber quitado el enchufe de la toma de corriente.
52.  **ATENCIÓN** - para evitar recalentamientos, no cubra el aparato (fig. 4).
53. Se recomienda además inutilizar las partes del aparato susceptibles de constituir un peligro, especialmente para los niños que podrían usar el aparato fuera de uso para sus propios juegos.

54. En el primer uso y después de un largo período de inactividad del aparato, es posible que escuche un ligero ruido o un poco de olor. Es un fenómeno normal que desaparece después de unos minutos de operación.

0.4 - USO PREVISTO

55. El aparato tienen que ser utilizado exclusivamente para producir aire caliente con el único objetivo de hacer que la temperatura en el ambiente sea confortable.
56. Este aparato está diseñado solo para uso doméstico o similar, no para uso comercial o industrial.
57. Un uso inapropiado del aparato con eventuales daños causados a personas, cosas o animales liberan OLIMPIA SPLENDID de cualquiera responsabilidad.
58. El aparato está equipado con una función especial, activable por usuario cuando necesario, que permite detectar la posible apertura de una ventana y forzar el funcionamiento en modo Anti hielo para limitar el desperdicio de energía.

La marca CE aplicada en este producto significa que éste responde a las normas 2014/35/EU (Baja Tensión) y 2014/30/EU (Compatibilidad Electromagnética).

0.5 - USO NO PREVISTO Y POTENCIALMENTE PELIGROSO

59. No utilice el aparato en áreas donde se usa o almacena gasolina, pinturas u otros líquidos inflamables o en entornos con presencia de gases inflamables o explosivos.
60. No utilice el aparato si, en el lugar, si recientemente ha sido rociado insecticida de gas o en presencia de di inciensos encendidos, vapores químicos o residuos oleaginosos.
61. No utilizar este aparato en habitaciones pequeñas ocupadas por personas que no pueden salir de la habitación de forma autónoma, a menos que no se proporcionará una supervisión constante.

Este aparato debe utilizarse únicamente según las especificaciones indicadas en el presente manual. Un uso diferente del especificado puede comportar graves accidentes. EL FABRICANTE DECLINA TODA RESPONSABILIDAD POR CUALQUIER DAÑO PERSONAL O MATERIAL OCASIONADO POR EL INCUMPLIMIENTO DE LAS NORMAS ILUSTRADAS EN ESTE MANUAL.

1 - DESCRIPCIÓN DEL APARATO Y MANDOS

1. Cuerpo del aparato
 - 1a. Caldo TRENDY
 - 1b. Caldo TRENDY T
 - 1c. Base del aparato
2. Rejilla de salida de aire
3. Mango
4. Rejilla de entrada de aire
5. Cable de alimentación
6. Mando a distancia (Sólo Trendy T)
7. Panel de mandos
8. Enchufe
9. Interruptor ON/OFF (0/I)
10. Manual de uso y mantenimiento

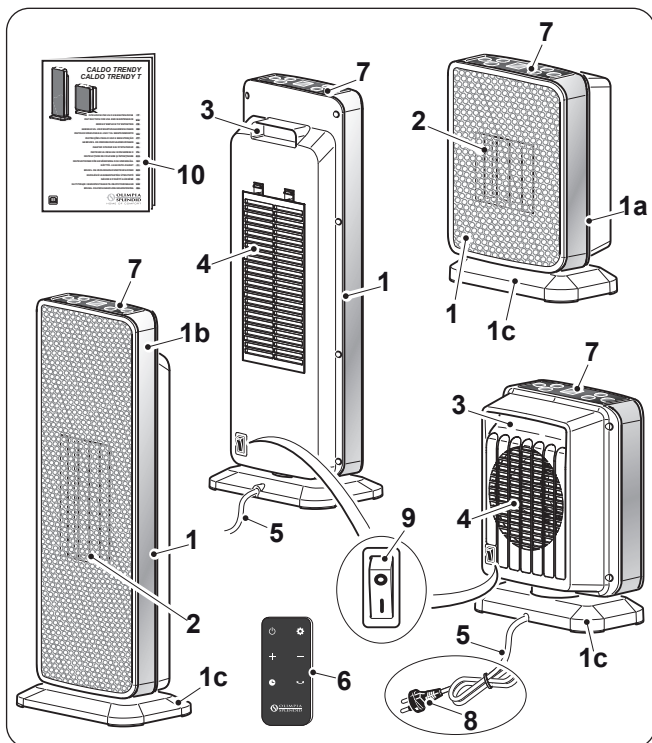

2 - INSTALACIÓN

- El dispositivo no requiere instalación, solo debe usarse como un dispositivo portátil.
- Después de haber quitado el embalaje, asegúrese de que el aparato sea intacto; en caso de dudas no utilícelo y contacte personal profesionalmente calificado.
- Desenrolle el cable de alimentación por completo.
- Coloque el aparato en un ambiente apropiado y en una superficie estable y plana.
- Asegúrese de que las cortinas u otros objetos no obstruyan el flujo de aire (fig. 3).
- Deje al menos 1m de espacio libre a los lados, detrás del aparato y encima del aparato (fig. 1).
- Asegúrese de que el interruptor ON/OFF (9) esté posicionado en "O".
- Conecte el enchufe a la toma de corriente.



- **Asegúrese de que los datos de la red coincidan con lo que se indica en la placa de datos del aparato.**
- **No coloque el cable en zonas de paso para evitar tropiezos.**

3 - USO DEL APARATO

La recepción de la función seleccionada se confirma por la emisión de un “bip” por el zumbador.

3.1 - PANEL DE MANDOS Y MANDO A DISTANCIA*

- D1:** Temperatura configurada/Temporizador
S1: LED “HIGH”;
S2: LED “LOW”;
S3: LED “ECO”;
S4: LED “SWING”;
S5: LED “ON/OFF”;
S6: LED Modo “TIMER”.

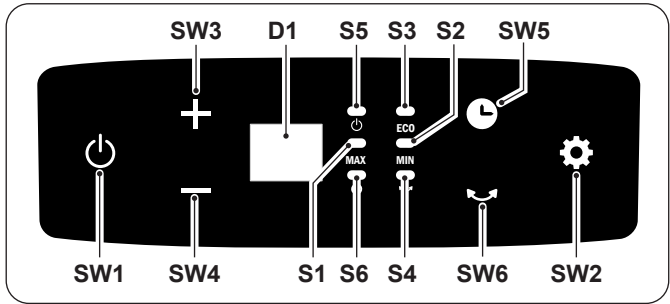

- SW1:** Funcionamiento / Stand-by;
SW2: Selección modo operativo HIGH => LOW => ECO =>
SW3: Aumento temperatura;
SW4: Reducción temperatura;
SW5: Modo “TIMER”;
SW6: Modo “SWING”;

- T1:** Funcionamiento / Stand-by;
T2: Selección modo operativo HIGH => LOW => ECO =>
T3: Aumento temperatura;
T4: Reducción temperatura;
T5: Modo “TIMER”;
T6: Modo “SWING”.

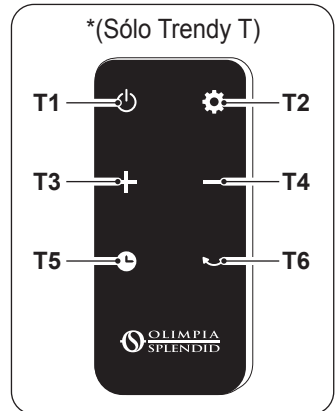

3.2 - USO DEL CONTROL REMOTO

El mando a distancia suministrado con el aparato es el instrumento que le permite utilizarlo de la forma más cómoda posible. Es el instrumento que hay que manejar con cuidado y particularmente hay que:

- Evitar mojarlo (no hay que limpiarlo con agua o dejarlo a la intemperie).
- Evitar que se caiga al suelo o se golpee violentamente.
- Evitar la exposición directa a los rayos solares.



- **El control remoto funciona con la tecnología del infrarrojo.**
- **No coloque ningún obstáculo entre el mando a distancia y el aparato durante su uso.**
- **En caso en que en el ambiente sean utilizados otros aparatos dotados de control remoto (TV, grupos estéreo, etc.), se podrían producir interferencias.**

- *Las lámparas electrónicas y fluorescentes pueden interferir en la transmisión entre el mando a distancia y el aparato.*
- *Extraer las pilas de alimentación si el control remoto no es utilizado durante largos períodos de tiempo.*
- Quite la lengüeta de desconexión de la pila del mando a distancia para que el mando a distancia sea operativo.

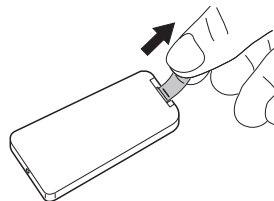

3.3.a - Inserción de las baterías

Las baterías se suministran con el aparato. Para colocar correctamente las baterías (fig.5):

- a. Presione la lengüeta lateral y extraiga el soporte de la pila del cuerpo del mando a distancia.
- b. Posicione la pila en el soporte con el símbolo “+” orientado hacia arriba.
- c. Inserte correctamente el soporte de la pila en el específico espacio empujándolo totalmente.



Respetar escrupulosamente las polaridades indicadas en el fondo del espacio.

3.2.b - Substitución de las pilas

Las pilas deben ser reemplazadas si no oye el “bip” cuando pulsa uno de los botones para recibir la señal del aparato.



Siempre utilice baterías nuevas. El uso de baterías viejas o de tipo diferente puede hacer que el control remoto funcione mal.

El mando a distancia utiliza una batería de litio de 3,0V (tipo CR 2025).



Una vez descargadas, ambas pilas tienen que ser substituidas y eliminadas en los apropiados centros de recolección o como está previsto por las normativas locales.

- Si no va a utilizar el control remoto durante varias semanas o más, quite las baterías. **Eventuales pérdidas de las baterías podrían dañar el control remoto.**



No recargue ni desarme las baterías. No arroje las baterías al fuego. Pueden quemarse o explotar.

3.2.c - Posición del control remoto

Mantenga el control remoto en una posición desde la cual la señal pueda llegar al receptor del aparato (distancia máxima unos 3 metros - con las baterías cargadas) (fig.6). La presencia de obstáculos (muebles, cortinas, paredes, etc.) entre el control remoto y el aparato reduce el alcance del control remoto.

3.3 - USO DEL APARATO

3.3.a - Operaciones preliminares



- **Después de haber instalado el aparato tal como se describe en los párrafos anteriores, asegúrese de que los datos de red correspondan con lo que se indica en la placa de datos del aparato.**
- **Inserte el enchufe en la toma de corriente y posicione el interruptor (9) en “I”.**

3.4 - INSTRUCCIONES DE FUNCIONAMIENTO

3.4.a - Encendido

Asegúrese de que el interruptor est posicionado en “I” (ON) (6); presione la tecla ON/OFF (SW1) o (T1), el aparato emite un “Bip” y se enciende.

Presione la tecla ON/OFF (SW1) o (T1) una otra vez para apagar el aparato.



Después de que el aparato haya sido apagado, el ventilador sigue funcionando durante aproximadamente 1 minuto para enfriar los componentes y se para automáticamente.

Posicione el interruptor en “0” (ON) (6) para apagar el aparato.

3.4.b - Modo “HIGH”

Presione la tecla Mode (SW2) o (T2) hasta cuando la Led (S1) se enciende.

Presione las teclas (SW3 - SW4) o (T3 - T4) para aumentar o disminuir la temperatura deseada.

Cuando la habitación alcanza una temperatura agradable, reduzca la temperatura hasta cuando el termostato no emita un “Clic”. El calentador se enciende y se apaga cíclicamente para mantener la temperatura configurada.



La temperatura se lee por un termostato presente en el aparato, para una lectura más precisa, posicione un termómetro separado en una otra parte de la habitación.

3.4.c - Modo “LOW”

Presione la tecla Mode (SW2) o (T2) hasta cuando la Led (S2) se enciende.

Presione las teclas (SW3 - SW4) o (T3 - T4) para aumentar o disminuir la temperatura deseada.

Cuando la habitación alcanza una temperatura agradable, reduzca la temperatura hasta cuando el termostato no emita un “Clic”. El calentador se enciende y se apaga cíclicamente para mantener la temperatura configurada.



La temperatura se lee por un termostato presente en el aparato, para una lectura más precisa, posicione un termómetro separado en una otra parte de la habitación.

3.4.d - Modo “ECO”

Presione la tecla Mode (SW2) o (T2) hasta cuando la Led (S3) se enciende.

Para modelo “CALDO TRENDY”

El aparato funciona y ajusta la potencia entre 900W y 1800W automáticamente para mantener la temperatura ambiente a 20° C.

Para modelo “CALDO TRENDY T”

El aparato funciona y ajusta la potencia entre 750W y 1500W automáticamente para mantener la temperatura ambiente a 20° C.

3.4.e - Modo “TIMER”

Este modo se puede utilizar para activar el temporizador de encendido o apagado del aparato.

Para activar el temporizador de ENCENDIDO del aparato, trabaje como sigue:

- Con el aparato en modo stand-by (con el enchufe de alimentación conectado), presione la tecla SW5 o T5 y elija el valor de tiempo deseado
(0h (Temporizador apagado) ---> 1h ---> 2h ---> .. 10h ---> 11h ---> 12h ---> .. 0h (Temporizador apagado) ---> ..).
- El valor deseado parpadea en la pantalla durante algunos segundos, luego la pantalla vuelve en modo stand-by. La LED S6 se queda encendido fijo.
- El aparato se encenderá automáticamente al alcanzar del tiempo configurado anteriormente.

Para activar el temporizador de APAGADO del aparato, trabaje como sigue:

- Con el aparato encendido (Led S5 activo), presione la tecla SW5 o T5 y elija el valor de tiempo deseado
(0h (Temporizador apagado) ---> 1h ---> 2h ---> .. 10h ---> 11h ---> 12h ---> .. 0h (Temporizador apagado) ---> ..).
- El valor deseado parpadea en la pantalla durante algunos segundos, luego la pantalla vuelve a visualizar la temperatura ambiente detectada. La LED S6 se queda encendido fijo.
- El aparato se apagará automáticamente al alcanzar del tiempo configurado anteriormente.

3.4.f - Modo “SWING”

Presione la tecla (SW6) o (T6) hasta cuando la Led (S4) se enciende y el cuerpo del aparato (1) empieza a rotar en sentido alternado (fig.7).

Presionando la tecla (SW6) o (T6) una otra vez, la función se apaga y el aparato se para en la posición elegida.

4 - PROTECCIÓN CONTRA EL RECALENTAMIENTO

- Este aparato cuenta con una protección que lo apaga automáticamente en caso de fuerte recalentamiento. En este caso:
 - desconecte la clavija de la toma de corriente;
 - espere aproximadamente 30 minutos para dejarlo enfriar;
 - identifique la posible causa del recalentamiento (por ejemplo, si algún objeto cubre el aparato);
 - verifique la presencia de daños en el aparato, en el cable de alimentación y en la clavija.
- Si no hay daños:
 - vuelva a conectar la clavija en la toma de corriente;
 - reencienda el aparato.

Si el aparato permanece apagado, contacte con el servicio de asistencia.

5 - CONTROL DE SEGURIDAD (interruptor antivuelco)

- Si el aparato cae o se vuelca, se activa el interruptor antivuelco y se apaga automáticamente.
- Es necesario posicionar el aparato en posición vertical para reanudar el funcionamiento normal.

6 - MANTENIMIENTO Y LIMPIEZA



Antes de realizar cualquier intervención de limpieza o mantenimiento en el aparato, apáguelo posicionando el interruptor ON/OFF (9) en “O”. Desconecte el enchufe de la toma y espere a que el ventilador se detenga.

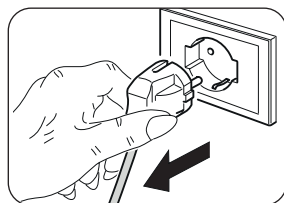

- Utilice un paño seco para limpiar el aparato.
- Si el aparato está demasiado sucio, es posible utilizar un paño humedecido con agua tibia (máx 50°C) y con un detergente delicado para limpiar sus partes externas. Seque con un paño seco.
- Utilice una aspiradora para quitar el polvo de las rejillas de entrada/salida aire (fig. 9).

Sólo para modelo "CALDO TRENDY T"

Para una limpieza más eficaz de la rejilla de entrada del aire (4), es posible removerla como sigue (fig.8):

- a. Desenganche la rejilla (4) tirando los ganchos (4a) hacia usted mismo.
- b. Limpie la rejilla (4) y el filtro (4b).
- c. Vuelva a montar la rejilla (4) encastrando las palanca (4c) en el asiento y encastre los ganchos (4a) empujando la rejilla hacia el cuerpo del aparato.

ESPAÑOL



- **Asegúrese de que el aparato sea completamente seco antes de volver a conectar el enchufe a la toma de corriente.**
- **No utilice un paño químicamente tratado o antiestático para limpiar el aparato.**
- **No utilice gasolina, disolventes, pasta de pulido o similares. Estos productos podrían causar la rotura o la deformación de la superficie de plástico.**
- **No utilice aceites, sustancias químicas o productos abrasivos para limpiar el aparato.**
- **No lave o sumerja el aparato en agua.**



- **En caso de mal funcionamiento del aparato, no intente desmontarlo sino referirse al revendedor o al servicio de asistencia técnica.**

7 - PRESERVACIÓN DEL APARATO

- En el caso de que no se desee utilizar el aparato por un periodo de tiempo prolongado, o si se deben efectuar trabajos que podrían producir mucho polvo, se aconseja almacenar el aparato como sigue:
 - **Apague el aparato y desconecte el enchufe de la toma de corriente.**
 - Almacene en un lugar fresco y seco reparado de humedad.

8 - DATOS TÉCNICOS

- Véase la tabla presente en las últimas páginas del manual.

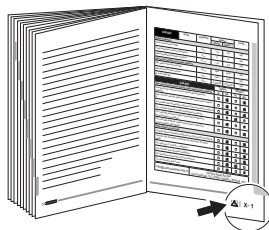



0 - ADVERTÊNCIAS	1	3.3 - USO DO APARELHO.....	11
0.1 - INFORMAÇÕES GERAIS	1	3.3.a - Operações preliminares	11
0.2 - SIMBOLOGIA	1	3.4 - INSTRUÇÕES DE	
0.2.1 - Pictogramas editoriais	1	FUNCIONAMENTO	11
0.3 - ADVERTÊNCIAS GERAIS	2	3.4.a - Acendimento	11
0.4 - USO PREVISTO.....	7	3.4.b - Modo "HIGH"	11
0.5 - USO NÃO PREVISTO E		3.4.c - Modo "LOW"	11
POTENCIALMENTE		3.4.d - Modo "ECO"	12
PERIGOSO	7	3.4.e - Modo "TIMER"	12
		3.4.f - Modo "SWING"	13
1 - DESCRIÇÃO DO APARELHO E		4 - PROTEÇÃO	
COMANDOS	8	SOBREAQUECIMENTO	13
2 - INSTALAÇÃO	8	5 - CONTROLO DE SEGURANÇA	
3 - USO DO APARELHO	9	(interruptor antibasculamento)	13
3.1 - PAINEL DE COMANDOS		6 - MANUTENÇÃO E LIMPEZA	13
E CONTROLO REMOTO	9	7 - CONSERVAÇÃO DO APARELHO	14
3.2 - USO DO CONTROLO		8 - DADOS TÉCNICOS	14
REMOTO	9		
3.2.a - Introdução das pilhas	10		
3.2.b - Substituição das pilhas.....	10		
3.2.c - Posição do controlo remoto.....	10		

ILUSTRAÇÕES

As ilustrações são agrupadas nas páginas iniciais do manual



0 - ADVERTÊNCIAS







0.1 - INFORMAÇÕES GERAIS

Gostaríamos, em primeiro lugar, de agradecer-lhe por dar preferência a um aparelho produzido pela nossa empresa.

0.2 - SIMBOLOGIA

Os pictogramas indicados no capítulo seguinte permitem fornecer rapidamente e de forma exclusiva informações necessárias à correta utilização da máquina em condições de segurança.

0.2.1 - Pictogramas editoriais

	Sinaliza que o presente documento deve ser lido com atenção antes de instalar e/ou utilizar o aparelho.
	Sinaliza que este documento deve ser lido cuidadosamente antes de qualquer operação de manutenção e/ou limpeza.
	Sinaliza que poderá haver informações adicionais em manuais anexados.
	Indica que estão disponíveis informações no manual de utilização ou no manual de instalação.
	Indica que a equipa de assistência deve manusear o aparelho de acordo com as indicações do manual de instalação.
	Indica ao pessoal interessado que a operação descrita apresenta, se não efetuada no respeito das normas de segurança, o risco de sofrer um choque elétrico.
	Sinaliza à equipa que a operação descrita apresenta, se não for efetuada cumprindo as normas de segurança, o risco de sofrer danos físicos.
	Sinaliza à equipa que a operação descrita apresenta, se não for efetuada cumprindo as normas de segurança, o risco de sofrer queimaduras por contacto com componentes com elevada temperatura.

0.3 - ADVERTÊNCIAS GERAIS

AO USAR EQUIPAMENTOS ELÉTRICOS, É NECESSÁRIO SEGUIR SEMPRE AS PRECAUÇÕES BÁSICAS DE SEGURANÇA PARA REDUZIR OS RISCOS DE INCÊNDIO, CHOQUES ELÉTRICOS E LESÕES CORPORAIS, INCLUINDO O SEGUINTE:

-  1. Documento reservado nos termos da lei com proibição de reprodução ou de transmissão a terceiros sem explícita autorização da empresa OLIMPIA SPLENDID. Os aparelhos pode, sofrer atualizações e, portanto, apresentar particulares diferentes daqueles mostrados, sem que isto constitua prejuízo dos textos contidos neste manual.



2. Leia atentamente o presente manual antes de proceder a qualquer operação (instalação, manutenção, utilização) e seguir rigorosamente o descrito nos capítulos individuais.



3. Conserve atentamente este manual para eventuais consultas futuras.

4. Após a remoção da embalagem, garanta a integridade do aparelho; os elementos da embalagem não devem ser deixados ao alcance das crianças, pois são potenciais fontes de perigo.

5. **O FABRICANTE NÃO ASSUME NENHUMA RESPONSABILIDADE POR DANOS CAUSADOS PELO NÃO CUMPRIMENTO DAS REGRAS CONTIDAS NO PRESENTE LIVRETO.**

6. O fabricante reserva-se o direito de efetuar alterações aos seus modelos a qualquer momento, sem prejuízo das características essenciais descritas neste manual.



7. Antes de ligar o aparelho assegure-se que os dados da placa sejam correspondentes aos da rede de distribuição elétrica. A placa de dados está localizada no aparelho.



8. Instale o aparelho observando atentamente as instruções do fabricante. Uma instalação incorreta pode causar danos a pessoas, animais ou bens, pelos quais o fabricante não pode ser responsabilizado.

9. Utilize o aparelho sempre e somente na posição vertical. Coloque o aparelho num ambiente adequado e sobre uma superfície estável e plana.

10. Ao utilizar o aparelho, desligue sempre todo o cabo.

11. O aparelho está equipado com um cabo de alimentação com ficha (ligação tipo Y). Se o cabo de alimentação estiver danificado, deve ser substituído pelo fabricante ou pelo seu serviço de assistência técnica ou por uma pessoa com qualificação semelhante, de modo a prevenir todos os riscos.



12. Instale o aparelho garantindo que os interruptores e os outros controlos não sejam alcançáveis por aqueles que usam a casa de banho ou o chuveiro.

13. Não use extensões, exceto com cuidado especial.

14. Mantenha o aparelho a uma distância de pelo menos 1m de outros objetos (fig. 1).

14a. Para evitar o risco de incêndios, mantenha as saídas e as entradas de ar do aparelho a pelo menos 1 m de distância de quaisquer objetos, cortinas, tecidos ou materiais inflamáveis.



15. Não coloque o aparelho perto de fontes de calor.
16. Não utilize o aparelho para secar a roupa.
17. Tenha atenção para que nenhum objeto estranho entre nas aberturas de ventilação ou exaustão, pois existe o risco de choque elétrico, incêndio ou danos ao aparelho.
18. Evite que o cabo toque em superfícies quentes durante o funcionamento.
19. Não cubra o cabo com tapetes ou cobertas ou instale-o ao longo de guias. Posicione o cabo em zonas livres de passagem para prevenir os riscos de tropeçamento.
20. Não enrole, torça ou envolva o cabo ao redor do aparelho, pois este pode enfraquecer e quebrar o isolamento.
21. Não guarde o aparelho enquanto ainda estiver quente.
22. Não utilize o aparelho ao ar livre ou sobre superfícies molhadas.
23. Não utilize o aparelho em combinação com programadores, temporizadores ou outros dispositivos que o façam ligar automaticamente para evitar o risco de incêndios no caso do aparelho estar coberto ou posicionado incorretamente.
24. O aparelho foi concebido para uma utilização no solo. Não instale no teto ou nas paredes.
25. Não acione o aparelho perto de cortinas, pois o material pode ser sugado para as entradas de ar (fig. 3).
26. Evite derramar líquidos no aparelho.
27. As crianças não devem brincar com o aparelho.



28. O aparelho pode ser utilizado por crianças de idade não inferior a 8 anos e por pessoas com reduzidas capacidades físicas, sensoriais ou mentais, ou que não possuam experiência ou os conhecimentos necessários, desde que sejam vigiadas ou então, depois de terem recebido as instruções relativas à utilização em segurança do aparelho e compreendido os perigos a ele inerentes.
29. A limpeza e a manutenção que deverão ser realizadas pelo utilizador não deverão ser efetuadas por crianças sem a supervisão de um adulto.





30. As crianças com idade inferior a 3 anos devem ser mantidas à distância e continuamente supervisionadas.



31. As crianças com idade entre os 3 e os 8 anos devem somente ligar/desligar o aparelho, desde que tenha sido colocado ou instalado na sua posição normal de funcionamento e que estas recebam vigilância ou instruções relativas à utilização do aparelho em segurança e que percebam os seus perigos.



32. As crianças com idade entre os 3 e os 8 anos não devem inserir a ficha, regular ou limpar o aparelho nem executar a manutenção a cargo do utilizador.



33. Recomenda-se não utilizar a estufa nas imediações da banheira, do chuveiro ou de uma piscina.



34. **ATENÇÃO** - Algumas partes do presente produto podem tornar-se muito quentes e provocar queimaduras. É necessário prestar atenção onde estão presentes crianças e pessoas vulneráveis.

35. Desligue sempre a ficha da alimentação elétrica antes de efetuar a limpeza.

36. Para uma utilização adequada do aparelho, **NÃO DEVE**:

- Colocá-lo imediatamente sob uma tomada de corrente fixa
- Puxar o cabo de alimentação ou o próprio aparelho para desconectar a ficha da tomada elétrica.
- Deixá-lo exposto a agentes atmosféricos (chuva, sol, etc.).
- Deixá-lo inserido desnecessariamente.
- Tocá-lo com as mãos molhadas ou húmidas.

37. Utilize o aparelho apenas de acordo com as instruções fornecidas neste manual. O fabricante não recomenda nenhum outro tipo de uso, pois pode causar choques elétricos, incêndios ou ferimentos pessoais.



38. A causa mais comum de sobreaquecimento é a acumulação de pó e algodão no aparelho. Remova regularmente estas acumulações desligando o equipamento da tomada de corrente e aspirando os orifícios de ventilação e as grelhas.

39. Não utilize produtos de limpeza abrasivos no aparelho. Limpe com um pano húmido (não banhado) enxaguado com água morna e sabão.

40. Não conecte o aparelho à alimentação elétrica até que não esteja totalmente montado e regulado.



41. Desligue e use a alavanca onde estiver disponível para realizar os movimentos (fig. 2).
42. Não lave ou mergulhe o aparelho em água ou em outros líquidos. Poderão ocorrer curto-circuitos ou incêndios.
43. Não ligue o aparelho numa área fechada, como um armário, pois poderá provocar um incêndio.
44. Em caso de incompatibilidade entre a ficha do aparelho e a tomada elétrica, esta última deve ser substituída por pessoal profissionalmente qualificado, que se certifique de que a secção dos cabos da nova tomada é adequada à potência absorvida pelo aparelho. Em geral, a utilização de adaptadores e/ou extensões não é recomendada; se a sua utilização tornar-se essencial, devem cumprir as normas de segurança em vigor e a sua capacidade atual (A) não deve ser inferior à máxima do aparelho.
45. Não utilize o aparelho em caso de falha ou mau funcionamento, se o cabo ou a ficha estiverem danificados ou se tiverem caído ou estiverem danificados de alguma forma. Desligue o aparelho, desconecte a ficha da tomada elétrica e solicite a sua inspeção junto a pessoal profissionalmente qualificado.
46. As operações de desmontagem, reparo ou reconversão realizadas por pessoas não autorizadas podem acarretar danos graves e a anulação da garantia do fabricante.
47. Não desmonte nem modifique o aparelho.
48. A execução de reparações por conta própria é extremamente perigosa.



49. Na presença de perdas de gás de outros equipamentos, ventile bem o ambiente antes de acionar o aparelho.
50. Não desconecte a ficha da tomada de corrente antes de ter desligado o aparelho.
51. No caso de decidir não utilizar mais um aparelho deste tipo, recomenda-se de torná-lo inoperante cortando o cabo de alimentação, depois de ter desligado a ficha da tomada de alimentação.
52.  **ATENÇÃO** - Para evitar o sobreaquecimento, não cubra o aparelho (fig. 4).
53. Recomenda-se, além disso, de tornar inócuas as partes do aparelho susceptíveis de constituir um perigo, especialmente para as crianças que poderiam utilizar o aparelho fora de uso para os seus jogos.

54. No primeiro uso e após um longo período de inatividade do aparelho, pode ouvir um leve ruído ou um pouco de cheiro. É uma condição normal que desaparece após alguns minutos de operação.

0.4 - USO PREVISTO

55. O aparelho só deve ser usado para produzir ar quente com o único objetivo de tornar a temperatura no ambiente confortável.
56. Este aparelho é destinado apenas para uso doméstico ou similar, e não para uso comercial ou industrial.
57. Uma utilização inapropriada do aparelho pode causar danos a pessoas, animais ou bens e isenta a OLIMPIA SPLENDID de qualquer responsabilidade.
58. O aparelho está equipado com uma função especial, que pode ser ativada à escolha do utilizador, que permite detetar a possível abertura de uma janela e forçar o funcionamento no modo antigelo para limitar o desperdício de energia.

Este produto tem a marcação CE indicando conformidade com os regulamentos 2014/35/EU (baixa tensão) e 2014/30/EU (compatibilidade eletromagnética).

0.5 - USO NÃO PREVISTO E POTENCIALMENTE PERIGOSO

59. Não use o aparelho em áreas onde gasolina, tinta ou outros líquidos inflamáveis são usados ou armazenados, ou em ambientes onde gases inflamáveis ou gases explosivos estão presentes.
60. Não utilize o aparelho em locais tratados recentemente com inseticidas na forma de gás, com incensos acesos ou na presença de vapores químicos ou resíduos oleosos.
61. Não use este aparelho em salas pequenas ocupadas por pessoas que não podem sair da sala por conta própria, a menos que seja fornecida uma supervisão constante.

Este produto deve ser utilizado unicamente de acordo com as especificações indicadas no presente manual. Uma utilização diferente daquela especificada poderá comportar graves lesões. A EMPRESA FABRICANTE NÃO ASSUME RESPONSABILIDADES POR DANOS A PESSOAS OU COISAS DERIVANTES DA FALTA DE CUMPRIMENTO DAS NORMAS INCLUÍDAS NO PRESENTE MANUAL.

1 - DESCRIÇÃO DO APARELHO E COMANDOS

1. Corpo aparelho
 - 1a. Caldo TRENDY
 - 1b. Caldo TRENDY T
 - 1c. Base do aparelho
2. Grelha de saída de ar
3. Pega
4. Grelha de entrada de ar
5. Cabo de alimentação elétrica
6. Controlo remoto (Apenas para Trendy T)
7. Painel de comandos
8. Ficha
9. Interruptor ON/OFF (0/I)
10. Libreto de uso e manutenção

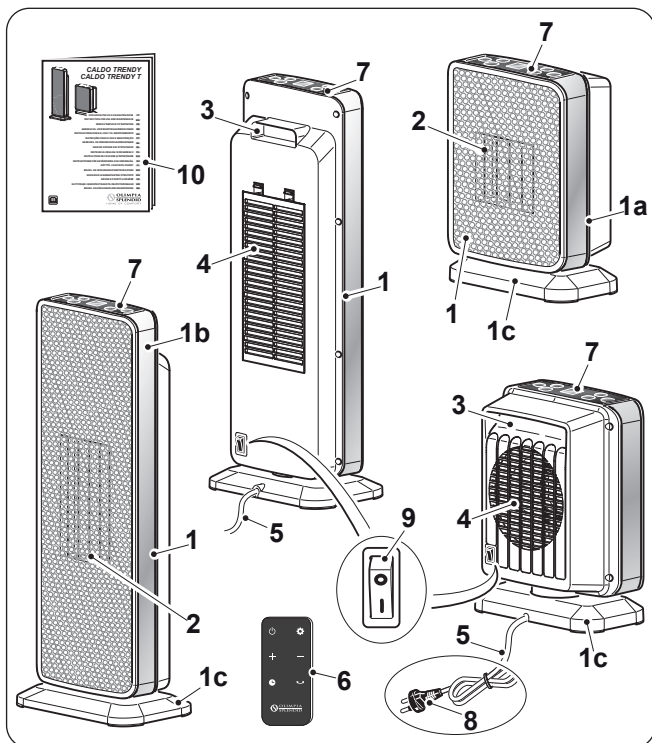

2 - INSTALAÇÃO

- O aparelho não requer instalação e deve ser usado apenas como um aparelho portátil.
- Depois de retirar a embalagem, verifique a integridade do aparelho; em caso de dúvida, não o utilize e contacte pessoal qualificado profissionalmente.
- Desenrole totalmente o cabo de alimentação elétrica.
- Coloque o aparelho num ambiente adequado e sobre uma superfície estável e plana.
- Certifique-se de que cortinas ou outros objetos não obstruem o fluxo de ar (fig. 3).
- Deixe pelo menos 1m de espaço livre nos lados, atrás do aparelho e acima do aparelho (fig. 1).
- Assegure-se que o interruptor ON/OFF (9) esteja posicionado em "O".
- Ligue a ficha na tomada de corrente.



- **Certifique-se de que os dados de rede correspondem ao que é mostrado na placa de dados do aparelho.**
- **Posicione o cabo em zonas livres de passagem para prevenir os riscos de tropeçamento.**

3 - UTILIZAÇÃO DO APARELHO

A receção da função selecionada é confirmada pela emissão de um sinal sonoro por parte do avisador.

3.1 - PAINEL DE COMANDOS E CONTROLO REMOTO*

D1: Temperatura configurada/Temporizador

S1: Led "HIGH";

S2: Led "LOW";

S3: Led "ECO";

S4: Led "SWING";

S5: Led "ON/OFF";

S6: Led modo "TIMER".

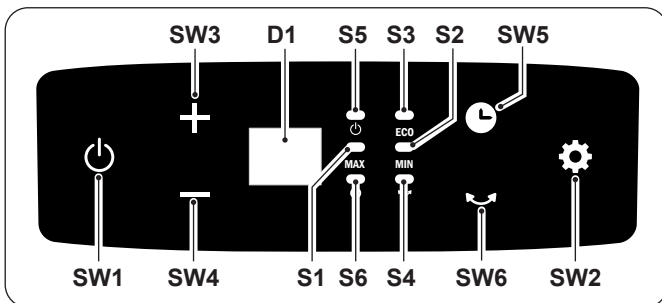

SW1: Funcionamento / Stand-by;

SW2: Seleção do modo operativo
HIGH => LOW =>
ECO =>

SW3: Aumento de temperatura;

SW4: Redução de temperatura;

SW5: Modo "TIMER";

SW6: Modo "SWING";

T1: Funcionamento / Stand-by;

T2: Seleção do modo operativo
HIGH => LOW =>
ECO =>

T3: Aumento de temperatura;

T4: Redução de temperatura;

T5: Modo "TIMER";

T6: Modo "SWING".

*(Apenas para Trendy T)

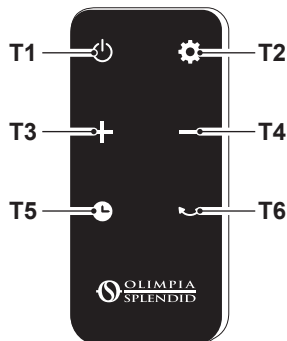

3.2 - USO DO CONTROLO REMOTO

O controlo remoto equipado com o aparelho é a ferramenta que lhes permite utilizar comodamente o aparelho. É uma ferramenta a ser manuseada com cuidado e em particular:

- Evite molhá-la (não deve ser limpa com água ou deixado no exterior sob intempéries).
- Evite que caia no chão ou bata violentamente.
- Evite a exposição direta à luz solar.



- **O controlo remoto funciona com tecnologia infravermelha.**
- **Não coloque obstáculos entre o controlo remoto e o aparelho durante a utilização.**
- **No caso em que no ambiente sejam utilizados outros aparelhos equipados com controlo remoto (TV, grupos estéreo, etc...), podem verificar-se interferências.**

- *As lâmpadas eletrônicas e fluorescentes podem interferir nas transmissões entre o controlo remoto e o ar aparelho.*
- *Remova as pilhas da alimentação no caso de não utilização prolongada do controlo remoto.*
- Remova a lingueta de desconexão da pilha do controlo remoto para que o controlo remoto esteja operativo.

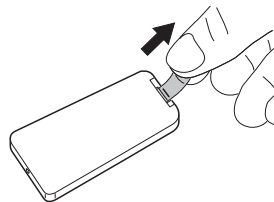

3.3.a - Introdução das pilhas

As pilhas de alimentação estão incluídas no fornecimento. Para inserir as pilhas corretamente (fig.5):

- Pressione a lingueta lateral e remova o suporte da pilha do corpo do controlo remoto.
- Coloque a pilha no suporte com o símbolo “+” voltado para cima.
- Insira o suporte da pilha corretamente no respetivo compartimento, empurrando-a completamente.



Observe rigorosamente as polaridades indicadas na parte inferior do compartimento das pilhas.

3.2.b - Substituição das pilhas

As pilhas devem ser substituídas se pressionar uma das teclas não ouvir o “bip” para receber o sinal do dispositivo.



Utilize sempre pilhas novas. O uso de pilhas antigas ou diferentes pode causar mau funcionamento do controlo remoto.

O controlo remoto usa uma pilha de lítio de 3,0V (tipo CR 2025).



Quando descarregadas, as pilhas devem ser substituídas e eliminadas nos centros de recolha apropriados ou conforme exigido pelos regulamentos locais.

- Se não se usar o controlo remoto por algumas semanas ou mais, retire as pilhas. Eventuais fugas das pilhas poderão danificar o controlo remoto.



Não recarregue ou desmonte as pilhas. Não deite as pilhas no fogo. Podem arder ou explodir.

3.2.c - Posição do controlo remoto

Mantenha o controlo remoto numa posição na qual o sinal possa alcançar o recetor do aparelho (distância máxima de cerca de 3 metros - com as pilhas carregadas) (fig.6). A presença de obstáculos (móveis, cortinas, paredes, etc.) entre a posição de comando e a unidade interna reduz o alcance do controlo remoto.

3.3 - USO DO APARELHO

3.3.a - Operações preliminares



- **Depois de instalar o aparelho conforme descrito nos parágrafos anteriores, certifique-se de que os dados de rede correspondem ao que é mostrado na placa de dados do aparelho.**
- **Introduza a ficha na tomada e posicione o interruptor (9) em “I”**

3.4 - INSTRUÇÕES DE FUNCIONAMENTO

3.4.a - Acendimento

Certifique-se de que o interruptor está posicionado em “I” (ON) (6); prima a tecla ON/OFF (SW1) ou (T1) o aparelho emite um “Bip” e acende-se.

Pressione novamente a tecla ON/OFF (SW1) ou (T1) para desligar o aparelho.



Depois que o aparelho for desligado, o ventilador continuará a funcionar por cerca de 1 minuto para arrefecer os componentes, parando automaticamente.

Coloque o interruptor em “0” (ON) (6) para desligar o aparelho.

3.4.b - Modo “HIGH”

Pressione a tecla Mode (SW2) ou (T2) até o LED (S1) acender-se.

Pressione as teclas (SW3 - SW4) ou (T3 - T4) para aumentar ou diminuir a temperatura desejada.

Quando a sala atingir uma temperatura confortável, reduza a temperatura até que o termostato emita um “Cliques”. O aquecedor liga-se e desliga-se ciclicamente para manter a temperatura definida.



A temperatura é lida por um termostato presente no aparelho, para uma leitura mais precisa, coloque um termómetro separado em outra parte da sala.

3.4.c - Modo “LOW”

Pressione a tecla Mode (SW2) ou (T2) até o LED (S2) acender-se.

Pressione as teclas (SW3 - SW4) ou (T3 - T4) para aumentar ou diminuir a temperatura desejada.

Quando a sala atingir uma temperatura confortável, reduza a temperatura até que o termostato emita um “Cliques”. O aquecedor liga-se e desliga-se ciclicamente para manter a temperatura definida.



A temperatura é lida por um termostato presente no aparelho, para uma leitura mais precisa, coloque um termómetro separado em outra parte da sala.

3.4.d - Modo “ECO”

Pressione a tecla Mode (SW2) ou (T2) até o LED (S3) acender-se.

Para o modelo “CALDO TRENDY”

O aparelho funciona e regula a potência entre 900W e 1800W automaticamente para manter a temperatura ambiente a 20°C.

Para o modelo “CALDO TRENDY T”

O aparelho funciona e regula a potência entre 750W e 1500W automaticamente para manter a temperatura ambiente a 20°C.

3.4.e - Modo “TIMER”

Este modo pode ser usado para ativar um temporizador de acendimento/desligamento do aparelho.

Para ativar o temporizador de ACENDIMENTO, siga as instruções abaixo:

- Com o aparelho em modo de stand-by (com a ficha de alimentação conectada), pressione a tecla SW5 ou T5 e escolha o valor de tempo desejado

*(0h (Temporizador desligado) ---> 1h ---> 2h --->.. 10h ---> 11h ---> 12h --->
.. 0h (Temporizador desligado) --->..).*

- O valor desejado pisca no ecrã por alguns segundos e o ecrã retorna ao modo de stand-by. O LED S6 fica aceso em modo fixo.
- O aparelho irá acender-se automaticamente quando atinge o tempo previamente definido.

Para ativar o temporizador de DESLIGAMENTO, siga as instruções abaixo:

- Com o aparelho ligado (LED S5 ativo), pressione a tecla SW5 ou T5 e escolha o valor de tempo desejado

*(0h (Temporizador desligado) ---> 1h ---> 2h --->.. 10h ---> 11h ---> 12h --->
.. 0h (Temporizador desligado) --->..).*

- O valor desejado pisca no ecrã por alguns segundos e o ecrã retorna à exibição da temperatura ambiente detetada. O LED S6 fica aceso em modo fixo.
- O aparelho irá desligar-se automaticamente quando atinge o tempo previamente definido.

3.4.f - Modo “SWING”

Pressione a tecla (SW6) ou (T6) até que o LED (S4) acenda-se e o corpo do dispositivo (1) comece a girar numa direção alternada (fig.7).

Pressionando a tecla (SW6) ou (T6) novamente, a função desliga-se e o aparelho para na posição escolhida.

4 - PROTEÇÃO SOBREAQUECIMENTO

- Este produto está protegido por uma proteção contra sobreaquecimento que desliga o aparelho automaticamente em caso de sobreaquecimento grave. Neste caso específico:
 - desligue a ficha da tomada de corrente;
 - espere cerca de 30 minutos para deixar arrefecer;
 - encontre a possível causa de sobreaquecimento (ou seja, qualquer coisa que cubra o aparelho);
 - verifique se há danos no aparelho, no cabo de alimentação e na ficha.
 - Se não houver danos:
 - ligue a ficha na tomada de corrente;
 - reinicie o aparelho.
- Se o aparelho permanece ainda desligado, contacte o serviço de assistência.

5 - CONTROLO DE SEGURANÇA (interruptor antibasculamento)

- Se o aparelho cair ou virar, o interruptor antibasculamento é ativado, o que o desliga automaticamente.
- É necessário colocar o aparelho na posição vertical para retomar o funcionamento normal.

6 - MANUTENÇÃO E LIMPEZA



Antes de qualquer intervenção de limpeza ou de manutenção no aparelho desligue-o posicionando o interruptor ON/OFF (9) em “O”. Desligue a ficha da tomada e espere que a ventoinha pare.

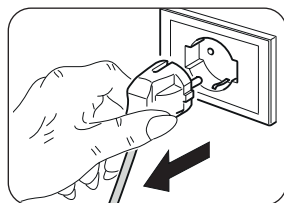

- Utilize um pano seco para limpar o aparelho.
- Se o aparelho estiver muito sujo, é possível usar um pano humedecido com água morna (máx. 50°C) e detergente neutro para limpar as partes externas. Seque com um pano seco.
- Use um pincel ou aspirador para remover a poeira das grelhas de entrada/saída de ar (fig. 9).

Apenas para o modelo “CALDO TRENDY T”

Para uma maior limpeza da grelha de entrada de ar (4), é possível removê-la da seguinte forma (fig.8):

- a. Solte a grelha (4) puxando os ganchos (4a) na sua direção.
- b. Limpe a grelha (4) e o filtro (4b).
- c. Remonte a grelha (4) encaixando as alavancas (4c) na sede e encaixe os ganchos (4a) empurrando a grelha em direção ao corpo do aparelho.



- **Certifique-se de que o aparelho está completamente seco antes de voltar a ligar a ficha à tomada de corrente.**
- **Não utilize um pano tratado quimicamente ou antiestático para limpar o aparelho.**
- **Não use combustível, solvente, massa lubrificante ou solventes semelhantes. Estes produtos poderão provocar a rutura ou deformação da superfície de plástico.**
- **Não utilize óleos, produtos químicos ou produtos abrasivos para limpar o aparelho.**
- **Não lave ou mergulhe o aparelho na água.**



- **Em caso de mau funcionamento do aparelho, não tente desmontá-lo, mas entre em contacto com o revendedor ou com o serviço de assistência técnica.**

7 - CONSERVAÇÃO DO APARELHO

- Se não pretende utilizar o aparelho durante um período de tempo particularmente longo ou devem ser realizados trabalhos que possam produzir muita poeira, recomenda-se que guarde o aparelho da seguinte forma:
 - **Desligue o aparelho e desconecte a ficha da tomada de corrente.**
 - Coloque o aparelho um local fresco e seco e longe de humidade.

8 - DADOS TÉCNICOS

- Veja a tabela nas últimas páginas do manual.

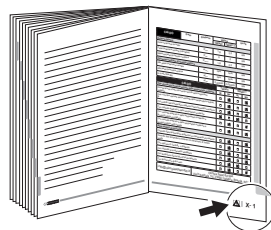



0 - WAARSCHUWINGEN.....	1		
0.1 - ALGEMENE INFORMATIE.....	1		
0.2 - SYMBOLEN.....	1		
0.2.1 - Pictogrammen	1		
0.3 - ALGEMEEN ADVIES.....	2		
0.4 - EIGENLIJK GEBRUIK	7		
0.5 - NIET BEOOGD EN POTENTIEEL GEVAARLIJK GEBRUIK	7		
1 - BESCHRIJVING APPARAAT EN BEDIENINGSORGANEN.....	8		
2 - INSTALLATIE.....	8		
3 - GEBRUIK VAN HET APPARAAT	9		
3.1 - BEDIENINGSPANEEL EN AFSTANDSBEDIENING	9		
3.2 - GEBRUIK VAN DE AFSTANDSBEDIENING.....	9		
3.2.a - De batterijen plaatsen	10		
3.2.b - Vervanging van de batterijen..	10		
3.2.c - Positie van de			
			afstandsbediening
			10
		3.3 - GEBRUIK VAN HET APPARAAT ...	11
		3.3.a - Voorafgaande handelingen	11
		3.4 - INSTRUCTIES VOOR DE WERKING.....	11
		3.4.a - Inschakeling	11
		3.4.b - Modus "HIGH"	11
		3.4.c - Modus "LOW"	11
		3.4.d - Modus "ECO"	12
		3.4.e - Modus "TIMER"	12
		3.4.f - Modus "SWING"	13
4 - BESCHERMING TEGEN OVERVERHITTING	13		
5 - VEILIGHEIDSCONTROLE (antikantelschakelaar).....	13		
6 - ONDERHOUD EN REINIGING.....	13		
7 - BEWARING VAN HET APPARAAT.....	14		
8 - TECHNISCHE GEGEVENS.....	14		

ILLUSTRATIES

De illustraties zijn gegroepeerd op de eerste pagina's van de handleiding



0 - WAARSCHUWINGEN





0.1 - ALGEMENE INFORMATIE

Wij wensen u eerst en vooral te bedanken omdat u de voorkeur hebt gegeven aan een door ons geproduceerd apparaat.

0.2 - SYMBOLEN

De pictogrammen die in dit hoofdstuk beschreven worden, worden gebruikt om snel en eensluidend de informatie te verstrekken die nodig is om de machine veilig te kunnen gebruiken.

0.2.1 - Pictogrammen

	Geeft aan dat dit document aandachtig moet worden gelezen alvorens het apparaat te installeren en/of te gebruiken.
	Geeft aan dat dit document aandachtig moet worden gelezen voordat onderhouds- en/of reinigingswerkzaamheden worden verricht.
	Signaleert dat er extra informatie in de meegeleverde handleidingen aanwezig kan zijn.
	Geeft aan dat er informatie in de gebruiksaanwijzing of installatiehandleiding beschikbaar is.
	Duidt aan dat het servicepersoneel met het apparaat moet omgaan, in overeenstemming met de installatiehandleiding.
	Signaleert aan het betrokken personeel dat de beschreven handeling het risico voor elektrische schokken inhoudt indien de veiligheidsnormen niet in acht worden genomen.
	Signaleert aan het betrokken personeel dat de beschreven handeling risico's inhoudt voor lichamelijke schade indien de veiligheidsnormen niet in acht worden genomen.
	Signaleert aan het betrokken personeel, dat de beschreven handeling risico's inhoudt voor brandwonden door contact met zeer hete componenten, indien de veiligheidsnormen niet in acht worden genomen.

0.3 - ALGEMEEN ADVIES

ALS ELEKTRISCHE APPARATUUR WORDT GEBRUIKT, MOETEN DE BASISVEILIGHEIDSVOORSCHRIFTEN ALTIJD WORDEN GEVOLGD OM HET RISICO OP BRAND, ELEKTRISCHE SCHOKKEN EN PERSOONLIJKE ONGEVALLLEN TE BEPERKEN, INCLUSIEF HET VOLGENDE:

-  1. Dit is een voorbehouden document, volgens de wetsbepalingen, met een verbod op verveelvoudiging of overdracht aan derden zonder uitdrukkelijke toestemming van OLIMPIA SPLENDID. De apparaten kunnen worden bijgewerkt en daarom andere details vertonen dan aangeduid, zonder gevolgen voor de teksten in deze handleiding.



2. Lees deze handleiding aandachtig door alvorens een handeling (installatie, gebruik, onderhoud) te verrichten en leef de aanwijzingen van de verschillende hoofdstukken aandachtig na.



3. Bewaar deze handleiding nauwgezet voor naslag.

4. Verwijder het verpakkingsmateriaal en controleer of het apparaat intact is. Het verpakkingsmateriaal kan een mogelijk gevaar vormen. Houd het daarom buiten bereik van kinderen.

5. **DE FABRIKANT KAN NIET AANSPRAKELIJK WORDEN GESTELD VOOR SCHADE AAN PERSONEN OF ZAKEN, VOORTVLOEIEND UIT HET NIET IN ACHT NEMEN VAN DE NORMEN, AANWEZIG IN DEZE HANDLEIDING.**

6. De fabrikant behoudt zich het recht voor om de modellen op elk gewenst moment te wijzigen, waarbij de essentiële eigenschappen die in deze handleiding beschreven zijn behouden blijven.



7. Voordat het apparaat aangesloten wordt, moet gecontroleerd worden of de gegevens die op het plaatje staan overeenkomen met die van het elektrische distributienet. Het gegevensplaatje bevindt zich op het apparaat.



8. Installeer het apparaat volgens de instructies van de fabrikant. Een verkeerde installatie kan persoonlijk letsel, dierenleed of materiële schade veroorzaken waarvoor de fabrikant niet aansprakelijk gesteld kan worden.

9. Gebruik het apparaat altijd alleen in de verticale stand. Breng het apparaat in positie in een geschikte omgeving en op een stabiel, vlak oppervlak.

10. Tijdens het gebruik van het apparaat moet de kabel altijd volledig afgewikkeld zijn.

11. Het apparaat is voorzien van een voedingskabel met stekker (aansluiting type Y). Laat de voedingskabel, indien beschadigd, vervangen door de fabrikant of diens technische assistentiedienst of door een technicus met een gelijkaardige kwalificatie, om ieder risico te vermijden.



12. Garandeer bij het installeren van het apparaat dat schakelaars en andere bedieningsorganen niet bereikbaar zijn door personen die de badkamer of de douche gebruiken.

13. Gebruik geen verlengsnoeren, tenzij op bijzonder voorzichtige wijze.

14. Houd het apparaat op een afstand van minstens 1 m van andere objecten (afb. 1).



- 14a. Houd om brand te vermijden de luchtuitlaatopeningen van het apparaat op een afstand van minstens 1 m van ongeacht ieder voorwerp,, iedere stof of ontvlambaar materiaal.
15. Plaats het apparaat niet vlakbij warmtebronnen.
16. Gebruik het apparaat niet om kleren te drogen.
17. Let op dat geen onbekende voorwerpen in de openingen voor ventilatie of luchtafvoer komen aangezien het risico op elektrische schokken, brand of beschadigingen van het apparaat bestaat.
18. Vermijd dat de kabel warme oppervlakken raakt tijdens de werking.
19. Wikkel de elektrische voedingskabel niet af onder tapijten, dekens of in kabelgoten. Leg de kabel uit in zones die geen doorgangszones zijn, zodat struikelen voorkomen wordt.
20. Rol de kabel niet op, verdraai hem niet en wikkel hem niet rondom het apparaat omdat de isolatie hierdoor kan afnemen en onderbroken kan worden.



21. Berg het apparaat niet op zolang het nog warm is.
22. Gebruik het apparaat niet buiten of op natte oppervlakken.
23. Gebruik het apparaat niet in combinatie met programmeereenheden, timers of andere apparaten die de automatische inschakeling ervan veroorzaken, om risico's op brand te voorkomen mocht het apparaat afgedekt of verkeerd geplaatst zijn.
24. Het apparaat is bestemd voor gebruik op de grond. Installeer het niet aan het plafond of op muren.
25. Activeer het apparaat niet in de nabijheid van gordijnen omdat die in de luchtinlaatopeningen gezogen kunnen worden (afb. 3).
26. Vermijd dat vloeistoffen op het apparaat gegoten worden.
27. Kinderen mogen niet met het apparaat spelen.



28. Het apparaat mag gebruikt worden door kinderen van 8 jaar of ouder en door personen met verminderde lichamelijke, zintuiglijke of geestelijke bekwaamheden, of zonder ervaring of de benodigde kennis, op voorwaarde dat ze onder toezicht staan, of nadat ze instructies over het veilige gebruik van het apparaat ontvangen hebben en de gevaren die daaraan inherent zijn begrepen hebben.



29. De reiniging en het onderhoud die door de gebruiker uitgevoerd moeten worden mogen niet uitgevoerd worden door kinderen zonder toezicht.



30. Kinderen jonger dan 3 jaar moeten op afstand gehouden worden als ze niet voortdurend onder toezicht staan.



31. Kinderen tussen 3 en 8 jaar mogen het apparaat alleen in-/uitschakelen als het apparaat in zijn normale werkstand staat of geïnstalleerd is en ze onder toezicht staan of instructies ontvangen hebben over het veilige gebruik van het apparaat en de gevaren ervan begrijpen.



32. Kinderen tussen 3 en 8 jaar mogen niet de stekker in het stopcontact steken, het apparaat afstellen of reinigen, noch onderhoud uitvoeren dat onder de zorg van de gebruiker valt.



33. Er wordt aanbevolen het kacheltje niet te gebruiken in de onmiddellijke nabijheid van het bad, de douche of een zwembad.



34. **OPGELET** - Enkele delen van dit product kunnen zeer heet worden en brandwonden veroorzaken. Men dient zeer goed op te letten wanneer kinderen en kwetsbare personen aanwezig zijn.

35. Trek altijd eerst de stekker uit het stopcontact alvorens de reiniging uit te voeren.

36. Voor een correct gebruik van het apparaat: **DOE NIET** het volgende:

- a. Het rechtstreeks onder een vast stopcontact plaatsen
- b. Aan de voedingskabel of aan het apparaat zelf trekken om de stekker uit het stopcontact te trekken.
- c. Het aan de weersomstandigheden blootgesteld laten (regen, zon, enz.).
- d. Het onnodig ingeschakeld laten.
- e. Het met natte of vochtige handen aanraken.

37. Gebruik het apparaat alleen met inachtneming van de instructies die in deze handleiding staan. De fabrikant raadt ieder ander gebruik af omdat dit elektrische schokken, brand of persoonlijk letsel kan veroorzaken.



38. De meest voorkomende oorzaak van oververhitting is de opeenhoping van stof of pluizen in het apparaat. Verwijder deze opeenhopingen regelmatig terwijl het apparaat afgesloten is van het stopcontact door de ventilatiegaten en de roosters schoon te zuigen.

39. Gebruik geen schurende reinigingsmiddelen op het apparaat. Reinig het met een vochtige (niet natte) doek die uitgespoeld is in warm zeepsop.

40. Sluit het apparaat niet aan op de elektrische voeding zolang het niet volledig gemonteerd en afgesteld is.



41. Schakel het uit en gebruik de handgreep waar die aanwezig is om de verplaatsingen uit te voeren (afb. 2).
42. Was of dompel het apparaat niet in water of andere vloeistoffen. Er kunnen dan kortsluitingen of brand ontstaan.
43. Laat het apparaat niet werken in een gesloten ruimte, zoals een kast, omdat daardoor brand zou kunnen ontstaan.
44. Bij incompatibiliteit tussen het stopcontact en de stekker van het apparaat moet het stopcontact door professioneel gekwalificeerd personeel vervangen worden door een van een ander type, dat geschikt is, en moet dit personeel controleren of de doorsnede van de kabels van het stopcontact geschikt is voor het vermogen dat door het apparaat geabsorbeerd wordt. Doorgaans wordt afgeraden om adapters en/of verlengsnoeren te gebruiken. Mocht het gebruik daarvan toch noodzakelijk zijn, dan moeten ze conform de van kracht zijnde veiligheidsvoorschriften zijn en mag het stroomdebiet (A) ervan niet lager zijn dan het maximaal debiet van het apparaat.
45. Gebruik het apparaat niet bij defecten of een slechte werking, als de kabel of de stekker beschadigd zijn of als het apparaat gevallen is of op enige andere wijze beschadigd is. Schakel het apparaat uit, trek de stekker uit het stopcontact en laat het nakijken door professioneel gekwalificeerd personeel.
46. De demontage, reparaties of omschakeling die uitgevoerd wordt door iemand die niet daartoe geautoriseerd is, kan ernstige schade veroorzaken en de garantie van de fabrikant annuleren.
47. Het apparaat niet demonteren of wijzigingen erop aanbrengen.
48. Het is extreem gevaarlijk het apparaat zelf te repareren.
49. Bij gaslekken van andere apparaten de omgeving goed verluchten alvorens het apparaat in te schakelen.
50. Trek de stekker niet uit het stopcontact voordat het apparaat uitgeschakeld is.
51. Als u dit apparaat niet langer zult gebruiken, adviseren we u om het onbruikbaar te maken door de voedingskabel te verwijderen nadat de stekker uit het stopcontact is gehaald.
52.  **OPGELET** - Bedek het apparaat niet, om oververhitting te vermijden (afb. 4).
53. We adviseren tevens om delen van het apparaat die een mogelijk gevaar kunnen vormen onschadelijk te maken. Dit gevaar heerst met name wanneer kinderen het onbruikbare apparaat als speelgoed gebruiken.



54. Bij het eerste gebruik en na een lange periode van onbruik van het apparaat kan een licht geluid of een beetje geur waargenomen worden. Dat is een normaal verschijnsel dat na enkele minuten werking verdwijnt.

0.4 - EIGENLIJK GEBRUIK

55. Het apparaat mag uitsluitend gebruikt worden voor het produceren van warme lucht met als enig doel de temperatuur in de omgeving aangenaam te maken.
56. Dit apparaat is alleen bestemd voor huishoudelijk gebruik of gelijkaardig gebruik, niet van commerciële of industriële aard.
57. Een oneigenlijk gebruik van het apparaat, met eventuele schade die berokkend wordt aan mensen, voorwerpen of dieren, ontheft OLIMPIA SPLENDID van iedere vorm van aansprakelijkheid.
58. Het apparaat is voorzien van een speciale functie, die naar keuze van de gebruiker geactiveerd kan worden en het mogelijk maakt een eventueel geopend raam te detecteren en de werking in de Antivriesmodus te forceren om energieverstopping te beperken.

Dit product is voorzien van de CE-markering die aangeeft dat de normen 2014/35/EU (laagspanning) en 2014/30/EU (elektromagnetische compatibiliteit) in acht genomen zijn.

0.5 - NIET BEOOGD EN POTENTIEEL GEVAARLIJK GEBRUIK

59. Gebruik het apparaat niet in zones waarin benzine, lak of andere ontvlambare vloeistoffen gebruikt of opgeslagen worden of in ruimtes waarin ontvlambare of explosieve gassen aanwezig zijn.
60. Gebruik het apparaat niet als de ruimte kort geleden behandeld is met een insecticide in de vorm van gas, bij brandende wierook, chemische dampen of olieresidu.
61. Gebruik dit apparaat niet in kleine kamers die bezet worden door personen die niet in staat zijn de kamer zelfstandig te verlaten, tenzij constant toezicht aanwezig is.

Dit product mag uitsluitend worden gebruikt volgens de specificaties, aangeduid in deze handleiding. Als het op een andere wijze wordt gebruikt dan aangeduid kan dit leiden tot zware ongevallen. DE FABRIKANT KAN NIET AANSPRAKELIJK WORDEN GESTELD VOOR SCHADE AAN PERSONEN OF ZAKEN, VOORTVLOEIEND UIT HET NIET IN ACHT NEMEN VAN DE NORMEN, AANWEZIG IN DEZE HANDLEIDING.

1 - BESCHRIJVING APPARAAT EN BEDIENINGSORGANEN

1. Romp apparaat
 - 1a. Caldo TRENDY
 - 1b. Caldo TRENDY T
 - 1c. Basis apparaat
2. Luchtuitrederooster
3. Handgreep
4. Luchtintrederooster
5. Voedingskabel
6. Afstandsbediening (Alleen voor Trendy T)
7. Bedieningspaneel
8. Stekker
9. Schakelaar ON/OFF (0/I)
10. Boekje gebruik en onderhoud

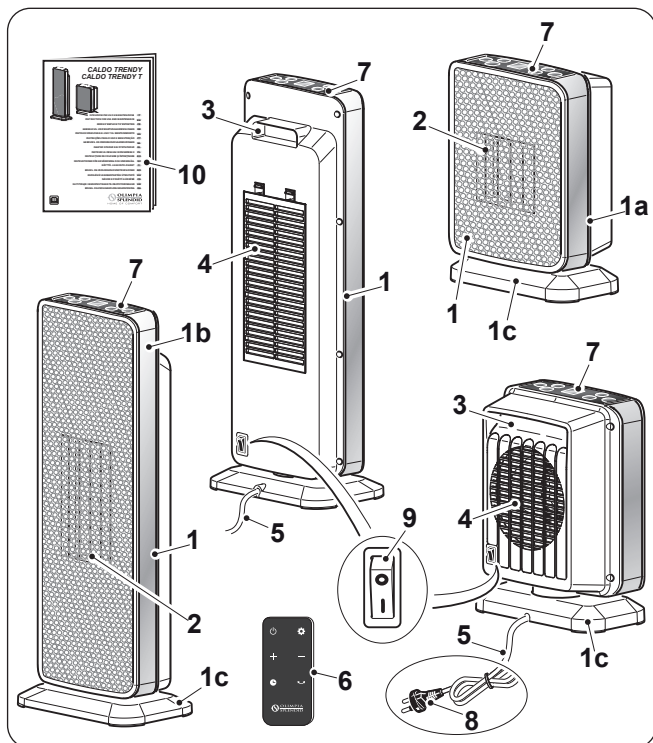

2 - INSTALLATIE

- Het apparaat vereist geen installatie, het dient uitsluitend als draagbaar apparaat gebruikt te worden.
- Controleer na de verwijdering van de verpakking de intacte staat van het apparaat; gebruik het niet bij twijfel en neem contact op met professioneel gekwalificeerd personeel.
- Wikkel de elektrische voedingskabel volledig af.
- Plaats het apparaat in een geschikte omgeving en op een stabiel, vlak oppervlak.
- Controleer of gordijnen of andere voorwerpen de luchtstroom (afb. 3) niet afsluiten.
- Laat minstens 1 m ruimte vrij aan de zijkanten, achter het apparaat en boven het apparaat (afb. 1).
 - Controleer of de ON/OFF-schakelaar (9) op "O" staat.
- Steek de stekker in het stopcontact.



- **Controleer of de netgegevens overeenkomen met het gegevensplaatje van het apparaat.**
- **Leg de kabel uit in zones die geen doorgangszones zijn, zodat struikelen voorkomen wordt.**

3 - GEBRUIK VAN HET APPARAAT

De ontvangst van de geselecteerde functie wordt bevestigd door een "pieptoon" van de zoemer.

3.1 - BEDIENINGSPANEEL EN AFSTANDSBEDIENING*

- D1:** Ingestelde temperatuur/timer
S1: Led "HIGH";
S2: Led "LOW";
S3: Led "ECO";
S4: Led "SWING";
S5: Led "ON/OFF";
S6: Led "TIMER"-modus.

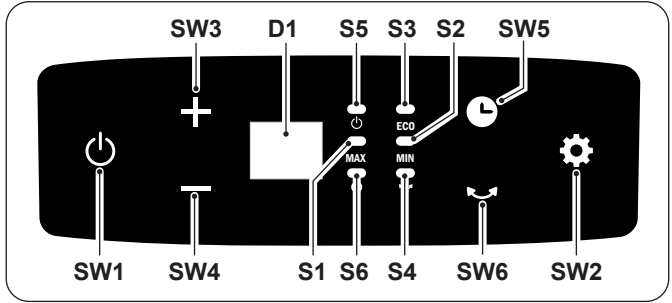

- SW1:** Werking / Stand-by;
SW2: Selectie werkmodus
 HIGH => LOW =>
 ECO =>
SW3: Verhoging temperatuur;
SW4: Verhoging temperatuur;
SW5: "TIMER"-modus;
SW6: "SWING"-modus;

- T1:** Werking / Stand-by;
T2: Selectie werkmodus
 HIGH => LOW =>
 ECO =>
T3: Verhoging temperatuur;
T4: Verhoging temperatuur;
T5: "TIMER"-modus;
T6: "SWING"-modus.

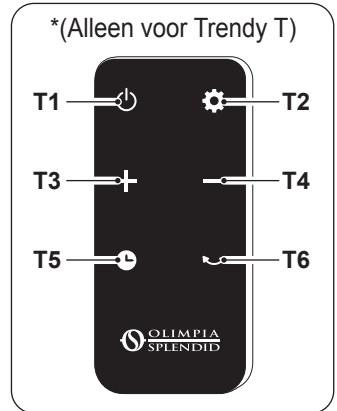

3.2 - GEBRUIK VAN DE AFSTANDSBEDIENING

De afstandsbediening die bij het apparaat geleverd is, is een instrument dat u in staat stelt het apparaat op een zo comfortabel mogelijke manier te gebruiken. Dit instrument moet zorgvuldig worden gehanteerd, met name:

- Maak het niet nat (reinig het niet met water en stel het niet aan weersinvloeden bloot).
- Laat het niet op de grond vallen of hard stoten.
- Vermijd blootstelling aan direct zonlicht.

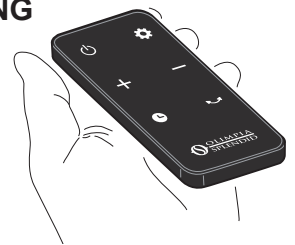

- *De afstandsbediening werkt met infrarood.*
- *Plaats tijdens het gebruik geen obstakels tussen de afstandsbediening en het apparaat.*
- *Als in de ruimte andere apparaten met een afstandsbediening gebruikt worden (tv, stereo-installaties, enz.) kunnen storingen optreden.*

- *Elektronische en fluorescentielampen kunnen de verzending tussen de afstandsbediening en het apparaat storen.*
- *Haal de batterijen uit de afstandsbediening als deze lange tijd niet zal worden gebruikt.*

- Verwijder het lipje voor de afsluiting van de batterij uit de afstandsbediening, zodat de afstandsbediening nu werkzaam is.

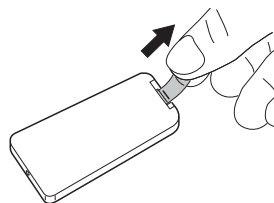

3.3.a - De batterijen plaatsen

De batterijen voor de stroom maken deel uit van de levering. Om de batterijen correct te plaatsen (afb. 5):

- a. Druk op het zijlipje en trek de batterijhouder uit de romp van de afstandsbediening.
- b. Plaats de batterij in de houder met het symbool “+” omhoog gericht.
- c. Plaats de batterijhouder correct in het daarvoor bestemde vak en duw het volledig naar binnen.



Houd u nauwgezet aan de polariteit die op de bodem van het batterijvak is aangegeven.

3.2.b - Vervanging van de batterijen

De batterijen moeten vervangen worden als bij het drukken op een van de toetsen geen “piepton” gehoord wordt die op ontvangst van het signaal van het apparaat duidt.



Gebruik altijd nieuwe batterijen. Als oude batterijen worden gebruikt of batterijen van een ander type kan dit een slechte werking van de afstandbediening veroorzaken.

Voor de afstandsbediening wordt een lithiumbatterij van 3,0V gebruikt (type CR 2025).



Lege batterijen moeten samen worden vervangen en verwijderd worden door inlevering bij erkende afvalinzamelbedrijven of in overeenstemming met de plaatselijke voorschriften.

- Als u de afstandsbediening enkele weken of langer niet gebruikt, verwijder dan de batterijen. **Batterijlekkens kunnen de afstandsbediening beschadigen.**



De batterijen niet laden of demonteren. De batterijen niet in het vuur werpen. Ze kunnen branden of ontploffen.

3.2.c - Positie van de afstandsbediening

Houd de afstandsbediening in een positie van waaruit het signaal de ontvanger van het apparaat kan bereiken (maximumafstand circa 3 meter - met geladen batterijen) (afb. 6). Door de aanwezigheid van obstakels (meubels, gordijnen, wanden enz.) tussen de afstandsbediening en het apparaat wordt het bereik van de afstandsbediening verminderd.

3.3 - GEBRUIK VAN HET APPARAAT

3.3.a - Voorafgaande handelingen



- **Controleer of de netgegevens overeenkomen met het gegevensplaatje van het apparaat als het apparaat is geïnstalleerd zoals in de vorige paragrafen is beschreven.**
- **Steek de stekker in het stopcontact en zet de hoofdschakelaar (9) op "I".**

3.4 - INSTRUCTIES VOOR DE WERKING

3.4.a - Inschakeling

Controleer of de schakelaar op "I" (ON) (6) staat; druk op de toets ON/OFF (SW1) of (T1) waarna het apparaat een "pieptoon" laat horen en aan gaat.
Druk opnieuw op de toets ON/OFF (SW1) of (T1) om het apparaat uit te schakelen.



Nadat het apparaat uitgeschakeld is, blijft de ventilator nog ongeveer 1 minuut werken om de onderdelen te koelen waarna hij automatisch stopt.

Zet de schakelaar op "0"(ON) (6) om het apparaat uit te schakelen..

3.4.b - Modus "HIGH"

Druk op de toets Mode (SW2) of (T2) tot de Led (S1) gaat branden.
Druk op de toetsen (SW3 - SW4) of (T3 - T4) om de gewenste temperatuur te verhogen of te verlagen.

Wanneer de kamer een aangename temperatuur bereikt, verlaag dan de temperatuur tot de thermostaat een "Klik" laat horen. De verwarming wordt cyclisch ingeschakeld en uitgeschakeld om de ingestelde temperatuur te handhaven.



De temperatuur wordt gelezen door een thermostaat die in het apparaat aanwezig is, plaats aan aparte thermometer in een ander deel van de kamer voor een nauwkeuriger lezing.

3.4.c - Modus "LOW"

Druk op de toets Mode (SW2) of (T2) tot de Led (S2) gaat branden.
Druk op de toetsen (SW3 - SW4) of (T3 - T4) om de gewenste temperatuur te verhogen of te verlagen.

Wanneer de kamer een aangename temperatuur bereikt, verlaag dan de temperatuur tot de thermostaat een "Klik" laat horen. De verwarming wordt cyclisch ingeschakeld en uitgeschakeld om de ingestelde temperatuur te handhaven.



De temperatuur wordt gelezen door een thermostaat die in het apparaat aanwezig is, plaats aan aparte thermometer in een ander deel van de kamer voor een nauwkeuriger lezing.

3.4.d - Modus "ECO"

Druk op de toets Mode (SW2) of (T2) tot de Led (S3) gaat branden.

Voor model "CALDO TRENDY"

Het apparaat werkt en regelt het vermogen automatisch tussen 900W en 1800W om de omgevingstemperatuur op 20° C te handhaven.

Voor model "CALDO TRENDY T"

Het apparaat werkt en regelt het vermogen automatisch tussen 750W en 1500W om de omgevingstemperatuur op 20° C te handhaven.

3.4.e - Modus "TIMER"

Deze modus kan worden gebruikt om een timer te activeren om het apparaat in of uit te schakelen.

Volg de onderstaande instructies om de timer voor het INSCHAKELEN van het apparaat te activeren:

- Met het apparaat op stand-by (met de stekker in het stopcontact) drukt u op de toets SW5 of T5 en kiest u de gewenste tijdwaarde

(0h (Timer uit) ---> 1h ---> 2h ---> .. 10h ---> 11h ---> 12h ---> .. 0h (Timer uit) ---> ..).

- De gewenste waarde knippert enkele seconden op het scherm waarna het display terugkeert naar de stand-bymodus. LED S6 blijft continu branden.
- Het apparaat schakelt automatisch in wanneer het de vooraf ingestelde tijd bereikt.

Volg de onderstaande instructies om de timer voor het UITSCHAKELEN van het apparaat te activeren:

- Druk met ingeschakeld apparaat (Led S5 actief) op de toets SW5 of T5 en kies de gewenste tijdwaarde

(0h (Timer uit) ---> 1h ---> 2h ---> .. 10h ---> 11h ---> 12h ---> .. 0h (Timer uit) ---> ..).

- De gewenste waarde knippert enkele seconden op het scherm waarna het display terugkeert naar de weergave van de gemeten omgevingstemperatuur. LED S6 blijft continu branden.
- Het apparaat schakelt automatisch uit wanneer het de vooraf ingestelde tijd bereikt.

3.4.f - Modus "SWING

Druk op de toets (SW6) of (T6) tot de Led (S4) aan gaat en de romp van het apparaat (1) op afwisselende wijze begint te draaien (afb.7).

Door opnieuw op de toets (SW6) of (T6) te drukken, wordt de functie uitgeschakeld en blijft het apparaat in de gekozen positie staan.

4 - BESCHERMING TEGEN OVERVERHITTING

- Dit product heeft een bescherming tegen oververhitting die het apparaat automatisch uitschakelt in geval van sterke oververhitting. In dit geval:
 - trek de stekker uit het stopcontact;
 - wacht circa 30 minuten om het apparaat te laten koelen;
 - zoek de mogelijke oorzaak van de oververhitting op (bijv. iets dat het apparaat bedekt);
 - controleer of het apparaat, de voedingskabel en de stekker eventueel beschadigingen hebben.
- Als er geen schade is:
 - steek de stekker in het stopcontact;
 - herstart het apparaat.

Als het apparaat dan nog uitgeschakeld blijft, neem dan contact op met de assistentiedienst.

5 - VEILIGHEIDSCONTROLE (antikantelschakelaar)

- Als het apparaat valt of kantelt, wordt de antikantelschakelaar geactiveerd die het automatisch uitschakelt.
- Het apparaat moet verticaal gezet worden om het opnieuw de normale werking te laten hervatten.

6 - ONDERHOUD EN REINIGING



Alvorens ongeacht welke ingreep in verband met de reiniging of het onderhoud op het apparaat uit te voeren, moet het uitgeschakeld worden door de ON/OFF-schakelaar (9) op "O" te zetten. Trek de stekker uit het stopcontact en wacht tot de ventilator gestopt is.

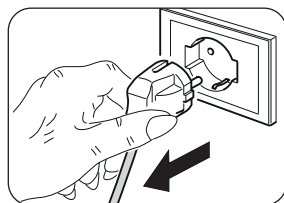

- Gebruik een droge doek om het apparaat te reinigen.
- Als het apparaat erg vuil is, is het mogelijk een doek te gebruiken die vochtig gemaakt is met lauw water (max. 50°C) en een delicaat reinigingsmiddel, om de externe delen te reinigen. Droog het vervolgens met een droge doek.
- Gebruik een kwast of een stofzuiger om het stof van de roosters voor de luchtinlaat-/uitlaat te verwijderen (afb. 9).

Alleen voor model "CALDO TRENDY T"

Voor een betere reiniging van het rooster voor de luchtinlaat (4) kan het als volgt verwijderd worden (afb.8):

- a. Koppel het rooster (4) los door de haken (4a) naar u toe te trekken.
- b. Reinig het rooster (4) en het filter (4b).
- c. Monteer het rooster (4) opnieuw door de hendeltjes (4c) vast te zetten in de zitting en door de haken (4a) vast te zetten door het rooster naar de romp van het apparaat te duwen.



- **Controleer of het apparaat volledig droog is alvorens de stekker weer in het stopcontact te steken.**
- **Gebruik geen antistatische of chemisch behandelde doek om het apparaat te reinigen.**
- **Gebruik geen benzine, oplosmiddelen, polijstpasta of soortgelijke oplosmiddelen. Deze producten kunnen de plastic oppervlakken vervormen of breuken veroorzaken.**
- **Gebruik geen oliën, chemische stoffen of schuurmiddelen om het apparaat te reinigen.**
- **Was of dompel het apparaat niet in water.**



- **Als het apparaat slecht werkt, probeer dan niet het te demonteren maar wendt u tot de verkoper of tot de technische assistentiedienst.**

7 - BEWARING VAN HET APPARAAT

- Indien u van plan bent het apparaat gedurende zeer lange tijd niet te gebruiken, of als werken uitgevoerd moeten worden waarbij veel stof vrijkomt, wordt aangeraden het apparaat als volgt op te bergen:
 - **Schakel het apparaat uit en trek de stekker uit het stopcontact.**
 - Berg het apparaat op in koele, droge plaats die bescherming tegen vochtigheid biedt.

8 - TECHNISCHE GEGEVENS

- Zie de tabel achterin de handleiding.

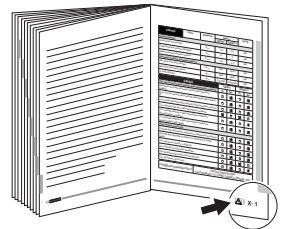



0 - ΠΡΟΕΙΔΟΠΟΙΗΣΕΙΣ	1	3.3 - ΧΡΗΣΗ ΤΗΣ ΣΥΣΚΕΥΗΣ	11
0.1 - ΓΕΝΙΚΕΣ ΠΛΗΡΟΦΟΡΙΕΣ	1	3.3.a - Προκαταρκτικές εργασίες	11
0.2 - ΣΥΜΒΟΛΟΓΙΑ	1	3.4 - ΟΔΗΓΙΕΣ ΛΕΙΤΟΥΡΓΙΑΣ	11
0.3 - ΓΕΝΙΚΕΣ ΠΡΟΕΙΔΟΠΟΙΗΣΕΙΣ	2	3.4.a - Άναμμα	11
0.2.1 - Εικονογράμματα σύνταξης	2	3.4.b - Λειτουργία “HIGH”	11
0.4 - ΠΡΟΒΛΕΠΟΜΕΝΗ ΧΡΗΣΗ	7	3.4.c - Λειτουργία “LOW”	11
0.5 - ΜΗ ΠΡΟΒΛΕΠΟΜΕΝΗ ΧΡΗΣΗ ΚΑΙ ΠΙΘΑΝΩΣ ΕΠΙΚΙΝΔΥΝΗ	7	3.4.d - Λειτουργία “ECO”	12
		3.4.e - Λειτουργία “TIMER”	12
		3.4.f - Λειτουργία “SWING”	13
1 - ΠΕΡΙΓΡΑΦΗ ΣΥΣΚΕΥΗΣ ΚΑΙ ΕΝΤΟΛΕΣ	8	4 - ΠΡΟΣΤΑΣΙΑ ΥΠΕΡΘΕΡΜΑΝΣΗΣ	13
2 - ΕΓΚΑΤΑΣΤΑΣΗ	8	5 - ΕΛΕΓΧΟΣ ΑΣΦΑΛΕΙΑΣ (διακοπτής προστασίας ανατροπής)	13
3 - ΧΡΗΣΗ ΤΗΣ ΣΥΣΚΕΥΗΣ	9	6 - ΣΥΝΤΗΡΗΣΗ ΚΑΙ ΚΑΘΑΡΙΣΜΟΣ	13
3.1 - ΠΙΝΑΚΑΣ ΕΛΕΓΧΟΥ ΚΑΙ ΤΗΛΕΧΕΙΡΙΣΤΗΡΙΟ	9	7 - ΔΙΑΤΗΡΗΣΗ ΤΗΣ ΣΥΣΚΕΥΗΣ	14
3.2 - ΧΡΗΣΗ ΤΗΛΕΧΕΙΡΙΣΤΗΡΙΟΥ	9	8 - ΤΕΧΝΙΚΑ ΣΤΟΙΧΕΙΑ	14
3.2.a - Τοποθέτηση μπαταριών	10		
3.2.b - Αντικατάσταση μπαταριών	10		
3.2.c - Θέση του τηλεχειριστηρίου	10		

ΑΠΕΙΚΟΝΙΣΕΙΣ

Οι απεικονίσεις έχουν ομαδοποιηθεί στις αρχικές σελίδες του εγχειριδίου



0 - ΠΡΟΕΙΔΟΠΟΙΗΣΕΙΣ







0.1 - ΓΕΝΙΚΕΣ ΠΛΗΡΟΦΟΡΙΕΣ

Καταρχάς θα θέλαμε να σας ευχαριστήσουμε που μας δείξατε την προτίμησή σας, αγοράζοντας μια συσκευή κατασκευής μας.

0.2 - ΣΥΜΒΟΛΟΓΙΑ

Τα εικονογράμματα που αναφέρονται στο παρόν κεφάλαιο επιτρέπουν την γρήγορη και σαφή παροχή των απαραίτητων πληροφοριών για τη σωστή χρήση της μηχανής και τις συνθήκες ασφαλείας.

0.2.1 - Εικονογράμματα σύνταξης

	Επισημαίνει ότι το παρόν έγγραφο θα πρέπει να διαβαστεί με προσοχή πριν από την εγκατάσταση και/ή χρήση της συσκευής. Επισημαίνει ότι το παρόν έγγραφο θα πρέπει να διαβαστεί με προσοχή πριν από οποιαδήποτε επιχείρηση συντήρησης και/ή καθαρισμού.
	Επισημαίνει ότι ενδέχεται να υπάρχουν συμπληρωματικές πληροφορίες στα εγχειρίδια που επισυνάπτονται. Υποδεικνύει ότι υπάρχουν διαθέσιμες πληροφορίες στο εγχειρίδιο χρήσης ή στο εγχειρίδιο εγκατάστασης.
	Υποδεικνύει ότι το προσωπικό τεχνικής υποστήριξης θα πρέπει να χειρίζεται τη συσκευή τηρώντας τις υποδείξεις του εγχειριδίου εγκατάστασης.
	Επισημαίνει στο ενδιαφερόμενο προσωπικό ότι η εργασία που περιγράφεται, αν δεν ολοκληρωθεί τηρώντας τους κανονισμούς ασφαλείας, ενέχει τον κίνδυνο ηλεκτροπληξίας.
	Επισημαίνει στο ενδιαφερόμενο προσωπικό ότι η εργασία που περιγράφεται, αν δεν ολοκληρωθεί τηρώντας τους κανονισμούς ασφαλείας, ενέχει τον κίνδυνο φυσικών τραυματισμών.
	Επισημαίνει στο ενδιαφερόμενο προσωπικό ότι η εργασία που περιγράφεται, αν δεν ολοκληρωθεί τηρώντας τους κανονισμούς ασφαλείας, ενέχει τον κίνδυνο εγκαυμάτων λόγω επαφής με τα εξαρτήματα που αναπτύσσουν υψηλή θερμοκρασία.

0.3 - ΓΕΝΙΚΕΣ ΠΡΟΕΙΔΟΠΟΙΗΣΕΙΣ

ΚΑΤΑ ΤΗ ΧΡΗΣΗ ΗΛΕΚΤΡΙΚΟΥ ΕΞΟΠΛΙΣΜΟΥ, ΠΡΕΠΕΙ ΠΑΝΤΑ ΝΑ ΤΗΡΟΥΝΤΑΙ ΟΙ ΒΑΣΙΚΕΣ ΠΡΟΦΥΛΑΞΕΙΣ ΑΣΦΑΛΕΙΑΣ ΩΣΤΕ ΝΑ ΜΕΙΩΘΟΥΝ ΟΙ ΚΙΝΔΥΝΟΙ ΠΥΡΚΑΓΙΑΣ, ΗΛΕΚΤΡΟΠΛΗΞΙΑΣ ΚΑΙ ΤΡΑΥΜΑΤΙΣΜΩΝ ΣΕ ΑΤΟΜΑ ΣΥΜΠΕΡΙΛΑΜΒΑΝΟΜΕΝΩΝ ΟΣΩΝ ΑΚΟΛΟΥΘΟΥΝ:



1. Το έγγραφο είναι εμπιστευτικό σύμφωνα με το νόμο απαγορεύεται η αναπαραγωγή ή η κοινοποίηση σε τρίτους χωρίς τη ρητή άδεια της OLIMPIA SPLENDID.
Οι συσκευές μπορούν να υποβληθούν σε ενημερώσεις και να φέρουν λεπτομέρειες διαφορετικές από εκείνες που απεικονίζονται, χωρίς αυτό να αποτελέσει ανασταλτικό παράγοντα για το περιεχόμενο αυτού του εγχειριδίου.



2. Διαβάστε προσεκτικά το παρόν εγχειρίδιο πριν να προχωρήσετε σε οποιοδήποτε χειρισμό (εγκατάσταση, συντήρηση, χρήση) και ακολουθήστε πιστά όσα αναφέρονται στα επόμενα κεφάλαια.



3. Διατηρήστε το παρόν εγχειρίδιο για μελλοντικές αναφορές.

4. Εφόσον αφαιρέσετε τη συσκευασία, βεβαιωθείτε για την ακεραιότητα της συσκευής· τα στοιχεία της συσκευασίας πρέπει να βρίσκονται μακριά από παιδιά μιας και είναι δυνητικά επικίνδυνα γι' αυτά.

5. Η ΚΑΤΑΣΚΕΥΑΣΤΡΙΑ ΕΤΑΙΡΙΑ ΔΕΝ ΑΝΑΛΑΜΒΑΝΕΙ ΚΑΜΙΑ ΕΥΘΥΝΗ ΓΙΑ ΤΡΑΥΜΑΤΙΣΜΟΥΣ ΣΕ ΑΤΟΜΑ Ή ΠΡΑΓΜΑΤΑ ΠΟΥ ΠΡΟΚΥΠΤΟΥΝ ΑΠΟ ΜΗ ΤΗΡΗΣΗ ΤΩΝ ΚΑΝΟΝΙΣΜΩΝ ΠΟΥ ΠΕΡΙΕΧΕΙ ΤΟ ΠΑΡΟΝ ΕΓΧΕΙΡΙΔΙΟ.

6. Η κατασκευάστρια εταιρία διατηρεί κάθε νόμιμο δικαίωμα ώστε να επιφέρει τροποποιήσεις σε οποιαδήποτε στιγμή στα μοντέλα του, διατηρώντας τα βασικά χαρακτηριστικά που περιγράφονται στο παρόν εγχειρίδιο.



7. Πριν τη σύνδεση της συσκευής βεβαιωθείτε πως τα δεδομένα της ταμπέλας αντιστοιχούν σε εκείνα του ηλεκτρικού δικτύου. Η ταμπέλα δεδομένων βρίσκεται επάνω στη συσκευή.



8. Εγκαταστήστε τη συσκευή σύμφωνα με τις οδηγίες του κατασκευαστή. Η λάθος εγκατάσταση μπορεί να προκαλέσει βλάβες σε άτομα, ζώα ή πράγματα, για τις οποίες ο κατασκευαστής δεν μπορεί να θεωρηθεί υπεύθυνος.

9. Χρησιμοποιείτε πάντα τη συσκευή σε κατακόρυφη θέση. Τοποθετήστε το μηχάνημα σε κατάλληλο περιβάλλον και σε σταθερή και ισουΐη επιφάνεια.

10. Κατά τη χρήση της συσκευής ξετιλύγετε πάντα όλο το καλώδιο.

11. Η συσκευή διαθέτει ένα καλώδιο τροφοδοσίας με φως (σύνδεση τύπου Υ). Αν το καλώδιο τροφοδοσίας είναι κατεστραμμένο πρέπει να αντικατασταθεί από τον κατασκευαστή ή από την τεχνική υπηρεσία υποστήριξης του ή από κάποιο παρόμοιο ικανό πρόσωπο, ώστε να αποφευχθεί κάθε κίνδυνος.



12. Εγκαταστήστε το βεβαιώνοντας πως οι διακόπτες και οι άλλες εντολές δεν είναι προσβάσιμα σε όσους χρησιμοποιούν το μπάνιο ή το ντους.

13. Μην χρησιμοποιείτε, παρεκτός με μέγιστη προσοχή, προεκτάσεις.

14. Κρατάτε τη συσκευή σε απόσταση τουλάχιστον 1m από άλλα αντικείμενα (εικ. 1).

14a. Για την αποφυγή κινδύνου πυρκαγιάς κρατάτε από τις εξόδους αέρα της συσκευής οποιοδήποτε αντικείμενο, κουρτίνες, ύφασμα ή εύφλεκτο υλικό σε τουλάχιστον 1 m απόσταση.



15. Μην τοποθετείτε τη συσκευή κοντά σε πηγές θερμότητας.
16. Μην χρησιμοποιείτε τη συσκευή για να στεγνώνετε ρούχα.
17. Προσοχή να μην εισάγετε ξένα αντικείμενα στις σχάρες εισόδου και εξόδου αέρα καθώς μπορεί να υπάρξει κίνδυνος ηλεκτροπληξίας, πυρκαγιάς ή βλάβης στη συσκευή.
18. Να αποφεύγεται η επαφή του καλωδίου με θερμές επιφάνειες κατά τη διάρκεια λειτουργίας.
19. Μην τοποθετείτε το καλώδιο τροφοδοσίας κάτω από χαλιά, κουβέρτες ή οδηγούς. Περνάτε το καλώδιο από χώρους παράμερους ώστε να αποφεύγετε παραπατήματα.
20. Μην τυλίγετε, συστρέψετε ή διπλώνετε το καλώδιο γύρω από τη συσκευή γιατί θα μπορούσε να αποδυναμώσει ή να καταστρέψει η μόνωση.
21. Μην μαζεύετε τη συσκευή όσο είναι ακόμα θερμή.
22. Μην χρησιμοποιείτε την συσκευή σε εξωτερικούς χώρους ή σε υγρές επιφάνειες.



23. Μην χρησιμοποιείτε τη συσκευή σε συνδυασμό με προγραμματιστές, χρονοδιακόπτες ή άλλες συσκευές που προκαλούν την αυτόματη ενεργοποίησή της ώστε να αποφύγετε τον κίνδυνο πυρκαγιάς σε περίπτωση που η συσκευή είναι σκεπασμένη ή τοποθετημένη με λάθος τρόπο.
24. Η συσκευή έχει κατασκευαστεί για χρήση στο έδαφος. Μην εγκαθιστάτε στην οροφή, ούτε στους τοίχους.
25. Μην ενεργοποιείτε την συσκευή κοντά σε κουρτίνες καθώς θα μπορούσαν να εμποδίσουν την είσοδο αέρα (εικ. 3).
26. Αποφύγετε την ρίψη υγρών στην συσκευή.
27. Τα παιδιά δεν θα πρέπει να παίζουν με τη συσκευή.



28. Η συσκευή μπορεί να χρησιμοποιηθεί από παιδιά ηλικίας άνω των 8 ετών και από άτομα με μειωμένες φυσικές και νοητικές ικανότητες ή χωρίς εμπειρία ή απαραίτητη γνώση, εφόσον βρίσκονται υπό επίτηρηση ή έχουν λάβει οδηγίες σχετικά με την ασφαλή χρήση της συσκευής και έχουν κατανοήσει τους κινδύνους που ενέχει η χρήση της.



29. Τα παιδιά δεν θα πρέπει να παίζουν με τη συσκευή. Η καθαριότητα και η συντήρηση που πρέπει να γίνεται από τον χειριστή δεν πρέπει να γίνεται από παιδιά άνευ επιτήρησης.



30. Τα παιδιά κάτω των 3 ετών θα πρέπει να μένουν μακριά εφόσον δεν εποπτεύονται συνεχώς.



31. Τα παιδιά από 3 έως 8 ετών πρέπει μόνο να ανάβουν/σβήνουν τη συσκευή εφόσον έχει τοποθετηθεί ή εγκατασταθεί στη φυσική της θέση λειτουργίας και πρέπει να εποπτεύονται ή να έχουν λάβει οδηγίες για την ασφαλή χρήση της συσκευής ώστε να αντιλαμβάνονται τους κινδύνους.



32. Τα παιδιά στην ηλικία από 3 έως 8 ετών δεν πρέπει να τοποθετούν το φινίρισμα ή να καθαρίζουν τη συσκευή ή να πραγματοποιούν τη συντήρηση του χρήστη.



33. Να μην χρησιμοποιείτε την συσκευή πολύ κοντά στην μπανιέρα, το ντους ή σε πισίνα.



34. ΠΡΟΣΟΧΗ - Μερικά μέρη του προϊόντος μπορούν να γίνουν πολύ θερμά και να προκαλέσουν εγκαύματα. Πρέπει να υπάρχει μεγάλη προσοχή όπου υπάρχουν παιδιά και ευάλωτα άτομα.

35. Αποσυνδέετε πάντα το φινίρισμα τροφοδοσίας πριν πραγματοποιήσετε την καθαριότητα.

36. Για τη σωστή χρήση του αερόθερμου ΔΕΝ ΠΡΕΠΕΙ:

- Να τοποθετείται σε άμεση εγγύτητα πρίζας ρεύματος
- Να τραβάτε το καλώδιο τροφοδοσίας ή την ίδια τη συσκευή για να βγάλετε το βύσμα τροφοδοσίας από το ρεύμα.
- Να μην αφήνετε τη συσκευή εκτεθειμένη σε καιρικά φαινόμενα (βροχή, ήλιος, κλπ.).
- Να αφήνεται άσκοπα συνδεδεμένο.
- Να το αγγίζετε με βρεγμένα ή υγρά χέρια.

37. Χρησιμοποιείτε τη συσκευή μόνο σύμφωνα με τις οδηγίες που παρέχονται στο παρόν εγχειρίδιο. Ο κατασκευαστής δεν συστήνει οποιαδήποτε άλλη χρήση που θα μπορούσε να προκαλέσει ηλεκτροπληξία, πυρκαγιά ή προσωπικές βλάβες.



38. Ο πιο κοινός λόγος υπερθέρμανσης είναι η συγκέντρωση σκόνης ή χνουδιού στο μηχάνημα. Αφαιρέστε τακτικά αυτά τα υπολείμματα αποσυνδέοντας την συσκευή από την πρίζα ρεύματος και αναρροφώντας τις σχάρες.

39. Μην χρησιμοποιείτε διαβρωτικά απορρυπαντικά στη συσκευή. Καθαρίστε με υγρό πανί (όχι βρεγμένο) το οποίο έχετε ξεβγάλει με ζεστό νερό και σαπούνι.



40. Μην συνδέετε τη συσκευή στην ηλεκτρική τροφοδοσία εφόσον δεν είναι πλήρως συναρμολογημένη και ρυθμισμένη.
41. Σβήνετε και χρησιμοποιείτε τις χειρολαβές όπου προβλέπονται για τις μετακινήσεις (εικ 2).
42. Μην εμβαπτιζετε την συσκευή σε νερό ή άλλα υγρά. Ενδέχεται να προκληθούν βραχυκυκλώματα ή πυρκαγιές.
43. Μην αφήνετε τη μονάδα να λειτουργεί σε κλειστή περιοχή όπως για παράδειγμα μέσα σε ένα ερμάριο, μπορεί να προκληθεί πυρκαγιά.
44. Σε περίπτωση ασυμβατότητας ανάμεσα στο βύσμα και την πρίζα, αντικαταστήστε την πρίζα με άλλη κατάλληλη με τη βοήθεια εξουσιοδοτημένου προσωπικού, το οποίο θα βεβαιώσει πως η καλωδίωση της πρίζας είναι η κατάλληλη για το δυναμικό απορρόφησης από την συσκευή. Γενικά δεν συστήνεται η χρήση μετατροπών ή/και προεκτάσεων· εφόσον κρίνεται απαραίτητη η χρήση τους, πρέπει να συμβατά με τους ισχύοντες κανόνες ασφαλείας και η ένταση του ρεύματος (A) δεν πρέπει να είναι κατώτερη από την μέγιστη της συσκευής.
45. Μην χρησιμοποιείτε την συσκευή σε περίπτωση βλάβης ή κακής λειτουργίας, αν το καλώδιο ή το βύσμα είναι κατεστραμμένα, ή αν έπεσε ή καταστράφηκε με οποιοδήποτε τρόπο. Σβήνετε την συσκευή, αποσυνδέστε το βύσμα από την πρίζα του ρεύματος και δώστε την για έλεγχο από ειδικά εκπαιδευμένο προσωπικό.
46. Η αποσυναρμολόγηση, επισκευή ή μετατροπή από κάποιον μη εξουσιοδοτημένο άτομο θα μπορούσε να επιφέρει βλάβες και να ακυρώσει την εγγύηση του κατασκευαστή.
47. Μην αποσυναρμολογείτε και μην κάνετε αλλαγές στη συσκευή.
48. Η επισκευή της συσκευής από εσάς είναι ιδιαίτερος επικίνδυνος.



49. Παρουσία διαρροών αερίου από άλλο εξοπλισμό, αερίστε καλά το χώρο πριν ενεργοποιήσετε το κλιματιστικό.
50. Μην αποσυνδέετε το φις από τη πρίζα ρεύματος πριν σβήσετε τη συσκευή.
51. Εάν αποφασίσετε να μην χρησιμοποιείτε πλέον μια τέτοια συσκευή, συνιστάται να την αχρηστεύσετε κόβοντας το καλώδιο ρεύματος, αφού την αποσυνδέσετε από την πρίζα.
52.  ΠΡΟΧΟΧΗ - Για να αποφευχθεί η υπερθέρμανση, μην σκεπάζετε την συσκευή (εικ. 4).
53. Συνιστάται, επίσης, να αχρηστεύετε τα μέρη της συσκευής που μπορεί να αποτελέσουν κίνδυνο, ιδίως για τα παιδιά που

μπορεί να χρησιμοποιήσουν τη συσκευή εκτός λειτουργίας για τα δικά τους παιχνίδια.

54. Κατά την πρώτη χρήση και μετά από μακρά περίοδο μη χρήσης της συσκευής, θα μπορούσε να ακουστεί ελαφρύς ήχος ή να εμφανιστεί κάποια μυρωδιά. Είναι απολύτως φυσιολογικό και εξαφανίζεται μετά από κάποια λεπτά λειτουργίας.

0.4 - ΠΡΟΒΛΕΠΟΜΕΝΗ ΧΡΗΣΗ

55. Η συσκευή πρέπει να χρησιμοποιείται αποκλειστικά για παραγωγή θερμού αέρα με μόνο σκοπό να κάνει το περιβάλλον παραμονής πιο άνετο.
56. Η συσκευή είναι κατασκευασμένη για οικιακή χρήση, όχι για εμπορική ή βιομηχανική.
57. Η ακατάλληλη χρήση της συσκευής με πιθανές βλάβες σε πρόσωπα, πράγματα ή ζώα εξαιρεί την OLIMPIA SPLENDID από κάθε ευθύνη.
58. Η συσκευή παρέχεται με ειδική λειτουργία, που ενεργοποιείται κατά βούληση, η οποία επιτρέπει την ανίχνευση ανοίγματος παραθύρου και ενεργοποιεί τη λειτουργία Απόψυξης για να περιορίσει τη σπατάλη ενέργειας.

Αυτό το προϊόν διαθέτει το σήμα CE που δηλώνει τη συμμόρφωση με τη νομοθεσία 2014/35/EU (χαμηλή τάση) και 2014/30/EU (ηλεκτρομαγνητική συμβατότητα).

0.5 - ΜΗ ΠΡΟΒΛΕΠΟΜΕΝΗ ΧΡΗΣΗ ΚΑΙ ΠΙΘΑΝΩΣ ΕΠΙΚΙΝΔΥΝΗ

59. Μην χρησιμοποιείτε τη συσκευή σε χώρους που χρησιμοποιούνται ή αποθηκεύονται υλικά όπως βενζίνη, βερνίκια ή άλλα εύφλεκτα υγρά.
60. Μην χρησιμοποιείτε την συσκευή αν στο χώρο έχει προσφάτως χρησιμοποιηθεί εντομοκτόνο με αέριο ή παρουσία αναμμένου θυμιάματος, χημικών ατμών ή ελαιωδών καταλοίπων.
61. Μην χρησιμοποιείτε τη συσκευή σε μικρά δωμάτια όπου βρίσκονται άτομα που δεν μπορούν να διαφύγουν αυτόνομα από το δωμάτιο, εκτός κι αν υπάρχει συνεχής εποπτεία.

Το παρόν προϊόν θα πρέπει να χρησιμοποιείται μόνο βάσει των προδιαγραφών που υποδεικνύονται στο παρόν εγχειρίδιο. Η διαφορετική από αυτή που προδιαγράφεται μπορεί να προκαλέσει σοβαρό τραυματισμό. Ο ΚΑΤΑΣΚΕΥΑΣΤΗΣ ΔΕΝ ΑΝΑΛΑΜΒΑΝΕΙ ΚΑΜΙΑ ΕΥΘΥΝΗ ΓΙΑ ΤΡΑΥΜΑΤΙΣΜΟΥΣ ΣΕ ΑΤΟΜΑ Ή ΠΡΑΓΜΑΤΑ ΠΟΥ ΠΡΟΚΥΠΤΟΥΝ ΑΠΟ ΜΗ ΤΗΡΗΣΗ ΤΩΝ ΚΑΝΟΝΙΣΜΩΝ ΠΟΥ ΠΕΡΙΕΧΕΙ ΤΟ ΠΑΡΟΝ ΕΓΧΕΙΡΙΔΙΟ.

1 - ΠΕΡΙΓΡΑΦΗ ΣΥΣΚΕΥΗΣ ΚΑΙ ΕΝΤΟΛΕΣ

1. Σώμα της συσκευής
 - 1a. Caldo TRENDY
 - 1b. Caldo TRENDY T
 - 1c. Βάση συσκευής
2. Σχάρα εξόδου αέρα
3. Χειρολαβή
4. Σχάρα εισόδου αέρα
5. Καλώδιο ηλεκτρικής τροφοδοσίας
6. Τηλεχειριστήριο (Μόνο για το Trendy T)
7. Πίνακας χειρισμού
8. Βύσμα
9. Διακόπτης ON/OFF (0/I)
10. Εγχειρίδιο χρήσης και συντήρησης

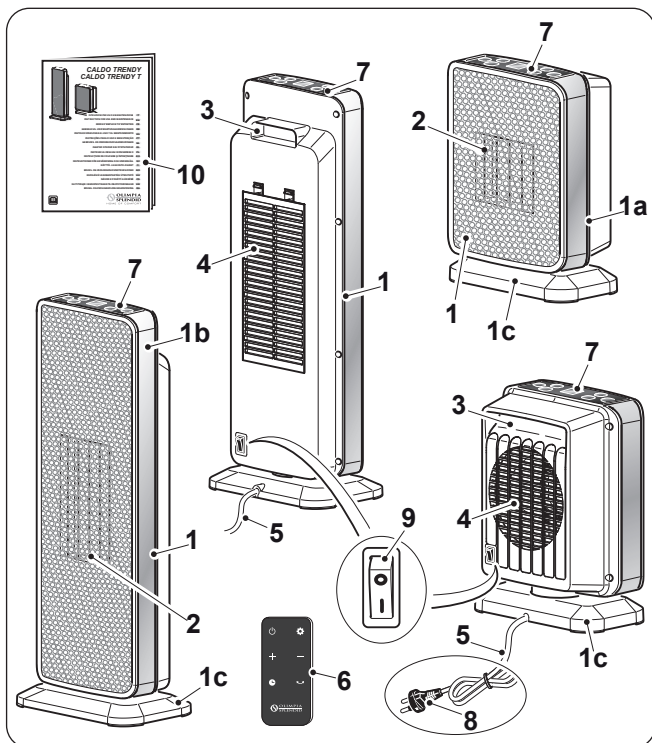

2 - ΕΓΚΑΤΑΣΤΑΣΗ

- Η συσκευή δεν απαιτεί εγκατάσταση και πρέπει να χρησιμοποιείται αποκλειστικά ως φορητή συσκευή.
- Αφού αφαιρέσετε τη συσκευασία, βεβαιωθείτε για την ακεραιότητα της συσκευής σε περίπτωση αμφιβολίας, απευθυνθείτε σε επαγγελματικά καταρτισμένο προσωπικό.
- Ξετυλίξτε πλήρως το καλώδιο της ηλεκτρικής τροφοδοσίας.
- Τοποθετείτε το μηχανήμα σε κατάλληλο περιβάλλον και σε σταθερή και ισούψη επιφάνεια.
- Βεβαιωθείτε πως κουρτίνες ή άλλα αντικείμενα δεν εμποδίζουν τη ροή του αέρα (εικ. 3).
- Αφήστε τουλάχιστον 1m κενού χώρου στα πλάγια, πίσω και πάνω από την συσκευή (εικ. 1).
- Βεβαιωθείτε ότι ο διακόπτης ON/OFF (9) είναι τοποθετημένος στη θέση "0".
- Συνδέστε το καλώδιο στην πρίζα.



- Βεβαιωθείτε πως τα δεδομένα του ρεύματος αντιστοιχούν με όσα αναφέρονται στην ταμπέλα δεδομένων της συσκευής.
- Περνάτε το καλώδιο από χώρους παράμερους ώστε να αποφεύγετε παραπατήματα.

3 - ΧΡΗΣΗ ΤΗΣ ΣΥΣΚΕΥΗΣ

Η λήψη της επιλεγμένης λειτουργίας επιβεβαιώνεται από την εκπομπή ενός «μπιπ» από το κουδούνι.

3.1 - ΠΙΝΑΚΑΣ ΕΛΕΓΧΟΥ ΚΑΙ ΤΗΛΕΧΕΙΡΙΣΤΗΡΙΟ*

- D1:** Ρυθμισμένη θερμοκρασία/Timer
S1: Led "HIGH".
S2: Led "LOW".
S3: Led "ECO".
S4: Led "SWING".
S5: Led "ON/OFF".
S6: Led λειτουργίας "TIMER".

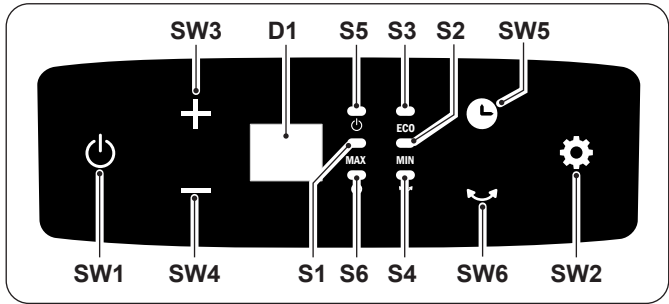

- SW1:** Λειτουργία/stand-by.
SW2: Επιλογή τρόπου λειτουργίας HIGH => LOW => ECO =>
SW3: Αύξηση θερμοκρασίας.
SW4: Μείωση θερμοκρασίας.
SW5: Λειτουργία "TIMER".
SW6: Λειτουργία "SWING";

- T1:** Λειτουργία / stand-by.
T2: Επιλογή τρόπου λειτουργίας HIGH => LOW => ECO =>
T3: Αύξηση θερμοκρασίας.
T4: Μείωση θερμοκρασίας.
T5: Λειτουργία "TIMER".
T6: Λειτουργία "SWING".

*(Μόνο για το Trendy T)

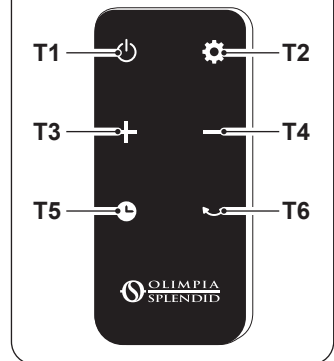

ΕΛΛΗΝΙΚΑ

3.2 - ΧΡΗΣΗ ΤΗΛΕΧΕΙΡΙΣΤΗΡΙΟΥ

Το τηλεχειριστήριο που παρέχεται με το κλιματιστικό είναι το εργαλείο που σας επιτρέπει να χρησιμοποιείτε το μηχάνημα με τον πιο άνετο τρόπο. Είναι ένα εργαλείο που πρέπει να χειρίζεστε με προσοχή και ειδικότερα να:

- Αποφεύγετε να το βρέχετε (δεν καθαρίζεται με νερό ούτε να αφήνεται σε άσχημες καιρικές συνθήκες).
- Αποφεύγετε τις πτώσεις ή τις βίαιες προσκρούσεις.
- Αποφεύγετε την απευθείας έκθεση στο ηλιακό φως.



- Το τηλεχειριστήριο λειτουργεί με υπέρυθρη τεχνολογία.
- Κατά τη διάρκεια χρήσης μην τοποθετείτε εμπόδια ανάμεσα στο τηλεχειριστήριο και τη συσκευή.
- Στην περίπτωση που στον ίδιο χώρο υπάρχουν κι άλλες συσκευές με τηλεχειριστήριο (TV, ραδιόφωνο, στερεοφωνικά, κλπ.), θα μπορούσαν να υπάρξουν παρεμβολές.

- Οι ηλεκτρονικές λάμπες και οι λάμπες φθορισμού θα μπορούσαν να παρεμβάλουν στην επικοινωνία του τηλεχειριστηρίου με τη συσκευή.
- Αφαιρέστε τις μπαταρίες σε περίπτωση μακράς περιόδου μη χρήσης του τηλεχειριστηρίου.
- Αφαιρέστε από το τηλεχειριστήριο το γλωσσίδιο αποσύνδεσης της μπαταρίας ώστε να ενεργοποιηθεί το τηλεχειριστήριο.

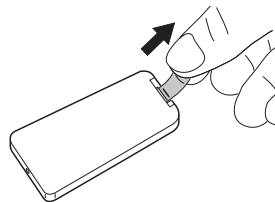

3.3.a - Τοποθέτηση μπαταριών

Οι μπαταρίες τροφοδοσίας συμπεριλαμβάνονται. Για να τοποθετήσετε σωστά τις μπαταρίες (εικ. 5):

- α. Πατήστε το γλωσσίδιο στο πλάι και βγάλτε τη θήκη της μπαταρίας από το σώμα του τηλεχειριστηρίου.
- β. Τοποθετήστε τη μπαταρία στη θήκη με το σύμβολο “+” προς τα επάνω.
- γ. Τοποθετήστε σωστά τη θήκη της μπαταρίας στο τηλεχειριστήριο ωθώντας το μέχρι τέλους.



Σεβαστείτε την πολικότητα που αναγράφεται στο πίσω μέρος της θήκης μπαταριών.

3.2.b - Αντικατάσταση μπαταριών

Οι μπαταρίες πρέπει να αντικαθίστανται εφόσον πατώντας ένα από τα κουμπιά δεν ακούγεται το “μπιπ” λήψης σήματος από τη συσκευή.



Να χρησιμοποιείτε πάντα καινούργιες μπαταρίες. Η χρήση παλαιών μπαταριών ή μπαταριών διαφορετικού τύπου μπορεί να προκαλέσει δυσλειτουργία στο τηλεχειριστήριο.

Το τηλεχειριστήριο χρησιμοποιεί μία ξηρή αλκαλική μπαταρία 3,0V (τύπου CR 2025).



Όταν αποφορτιστούν, οι μπαταρίες πρέπει να αντικαθίστανται και να απορρίπτονται στα ειδικά κέντρα συλλογής ή όπως προβλέπεται από τους τοπικούς κανονισμούς.

- Εάν δεν χρησιμοποιείτε το τηλεχειριστήριο για μερικές εβδομάδες ή περισσότερο, αφαιρέστε τις μπαταρίες. Τυχόν διαρροές των μπαταριών ενδέχεται να καταστρέψουν το τηλεχειριστήριο.



Μην επαναφορτίζετε και μην αποσυναρμολογείτε τις μπαταρίες. Μην πετάτε τις μπαταρίες στη φωτιά. Μπορεί να καούν ή να εκραγούν.

3.2.c - Θέση του τηλεχειριστηρίου

Κρατήστε το τηλεχειριστήριο σε μια θέση από την οποία το σήμα μπορεί να φτάσει στον δέκτη της εσωτερικής μονάδας (μέγιστη απόσταση περίπου 3 μέτρα - με τις μπαταρίες φορτισμένες) (εικ. 6). Η παρουσία εμποδίων (έπιπλα, κουρτίνες, τοίχοι κλπ.) μεταξύ του τηλεχειριστηρίου και της συσκευής μειώνει την εμβέλεια του τηλεχειριστηρίου.

3.3 - ΧΡΗΣΗ ΤΗΣ ΣΥΣΚΕΥΗΣ

3.3.a - Προκαταρκτικές εργασίες



- **Αφού εγκαταστήσετε τη συσκευή όπως περιγράφεται στις προηγούμενες ενότητες, βεβαιωθείτε ότι τα δεδομένα δικτύου αντιστοιχούν σε αυτά που αναγράφονται στην πινακίδα τύπου της συσκευής.**
- **Τοποθετήστε το φως στην πρίζα και θέστε το διακόπτη (9) στη θέση «I».**

3.4 - ΟΔΗΓΙΕΣ ΛΕΙΤΟΥΡΓΙΑΣ

3.4.a - Άναμμα

Βεβαιωθείτε πως ο διακόπτης βρίσκεται στη θέση “I” (ON) (6) πατήστε το πλήκτρο ON/OFF (SW1) ή (T1) η συσκευή εκπέμπει ένα «μπιπ» και ανάβει. Πατήστε εκ νέου το πλήκτρο ON/OFF (SW1) ή (T1) για να σβήσετε τη συσκευή.



Μόλις η συσκευή σβήσει ο ανεμιστήρας θα συνεχίσει να λειτουργεί για περίπου 1 λεπτό ώστε να κρυώσουν τα στοιχεία, θα σταματήσει αυτόματα.

Τοποθετήστε τον διακόπτη στη θέση “0” (ON) (6) για να σβήσετε τη συσκευή.

3.4.b - Λειτουργία “HIGH”

Πατήστε το πλήκτρο Λειτουργίας SW2 ή (T2 μέχρις ότου το LED (S1) ενεργοποιηθεί. Πατήστε τα πλήκτρα (SW3 - SW4) ή (T3 - T4) για να αυξήσετε ή να μειώσετε την επιθυμητή θερμοκρασία.

Όταν το δωμάτιο φτάσει μια άνετη θερμοκρασία, μειώστε τη θερμοκρασία έως ότου ακουστεί από το θερμοστάτη ένα «κλικ». Η θέρμανση θα ανάβει και θα σβήνει κυκλικά για να διατηρήσει τη ρυθμισμένη θερμοκρασία.



Η θερμοκρασία ανιχνεύεται από το θερμοστάτη που βρίσκεται στη συσκευή, για μια πιο έγκυρη ανίχνευση, τοποθετήστε ένα θερμόμετρο στην άλλη άκρη του δωματίου.

3.4.c - Λειτουργία “LOW”

Πατήστε το πλήκτρο Λειτουργίας SW2 ή (T2 μέχρις ότου το LED (S2) ενεργοποιηθεί. Πατήστε τα πλήκτρα (SW3 - SW4) ή (T3 - T4) για να αυξήσετε ή να μειώσετε την επιθυμητή θερμοκρασία.

Όταν το δωμάτιο φτάσει μια άνετη θερμοκρασία, μειώστε τη θερμοκρασία έως ότου ακουστεί από το θερμοστάτη ένα «κλικ». Η θέρμανση θα ανάβει και θα σβήνει κυκλικά για να διατηρήσει τη ρυθμισμένη θερμοκρασία.



Η θερμοκρασία ανιχνεύεται από το θερμοστάτη που βρίσκεται στη συσκευή, για μια πιο έγκυρη ανίχνευση, τοποθετήστε ένα θερμόμετρο στην άλλη άκρη του δωματίου.

3.4.d - Λειτουργία “ECO”

Πατήστε το πλήκτρο Λειτουργίας SW2 ή (T2 μέχρις ότου το LED (S3) ενεργοποιηθεί.

Για το μοντέλο “CALDO TRENDY”

Η συσκευή λειτουργεί με ισχύ ανάμεσα στα 900W και 1800W αυτόματα για να διατηρεί τη θερμοκρασία περιβάλλοντος στους 20° C.

Για το μοντέλο “CALDO TRENDY T”

Η συσκευή λειτουργεί με ισχύ ανάμεσα στα 750W και 1500W αυτόματα για να διατηρεί τη θερμοκρασία περιβάλλοντος στους 20° C.

3.4.e - Λειτουργία “TIMER”

Αυτή η λειτουργία μπορεί να χρησιμοποιηθεί για να ενεργοποιηθεί το timer έναρξης ή σβησίματος της συσκευής.

Για να ενεργοποιηθεί το timer ΕΝΑΡΞΗΣ της συσκευής κάντε τα ακόλουθα:

- a. Με τη συσκευή σε λειτουργία stand-by (με το φως τροφοδοσίας συνδεδεμένο) πατήστε τα πλήκτρα SW5 ή T5 και επιλέξτε την τιμή χρόνου που επιθυμείτε.

(0h (Timer απενεργοποιημένο) ---> 1h ---> 2h ---> .. 10h ---> 11h ---> 12h ---> .. 0h (Timer απενεργοποιημένο) ---> ..).

- b. Η επιθυμητή τιμή αναβοσβήνει στην οθόνη για μερικά δευτερόλεπτα και έπειτα η οθόνη επιστρέφει σε λειτουργία stand-by. Το LED S6 παραμένει μόνιμα αναμμένο.
c. Η συσκευή θα ανάψει αυτόματα όταν φτάσει τον αρχικά ρυθμισμένο χρόνο.

Για να ενεργοποιηθεί το timer ΣΒΗΣΙΜΑΤΟΣ της συσκευής κάντε τα ακόλουθα:

- a. Με τη συσκευή αναμμένη (Led S5 ενεργό) πατήστε τα πλήκτρα B2 ή T5 και επιλέξτε την επιθυμητή τιμή χρόνου.

(0h (Timer απενεργοποιημένο) ---> 1h ---> 2h ---> .. 10h ---> 11h ---> 12h ---> .. 0h (Timer απενεργοποιημένο) ---> ..).

- b. Η επιθυμητή τιμή αναβοσβήνει στην οθόνη για μερικά δευτερόλεπτα και έπειτα η οθόνη δείχνει την ανιχνευόμενη θερμοκρασία χώρου. Το LED S6 παραμένει μόνιμα αναμμένο.
c. Η συσκευή θα σβήσει αυτόματα όταν φτάσει τον αρχικά ρυθμισμένο χρόνο.

3.4.f - Λειτουργία “SWING”

Πατήστε το πλήκτρο (SW6) ή (T6) έως ότου το Led (S4) να ανάψει και το σώμα τη συσκευής (1) ξεκινήσει να κινείται εναλλάξ (εικ.7).

Πατώντας εκ νέου το πλήκτρο (SW6) ή (T6) η συσκευή σβήνει και η σταματά στην επιλεγμένη θέση.

4 - ΠΡΟΣΤΑΣΙΑ ΥΠΕΡΘΕΡΜΑΝΣΗΣ

- Αυτό το προϊόν προστατεύεται από τη υπερθέρμανση και σβήνει αυτόματα σε περίπτωση υπερθέρμανσης. Σε αυτή την περίπτωση:
 - αποσυνδέστε το καλώδιο της πρίζας από το ρεύμα·
 - περιμένετε περίπου 30 λεπτά για να κρυώσει·
 - βρείτε την πιθανή αιτία υπερθέρμανσης (πχ. κάτι που καλύπτει τη συσκευή)·
 - ελέγξτε τη συσκευή για πιθανές βλάβες, το καλώδιο τροφοδοσίας και το φισ.
- Αν δεν υπάρχουν βλάβες:
- συνδέστε το καλώδιο στην πρίζα·
 - επανεκκινήστε τη συσκευή.

Αν η συσκευή παραμένει ακόμα σβηστή, ελάτε σε επαφή με το κέντρο υποστήριξης.

5 - ΕΛΕΓΧΟΣ ΑΣΦΑΛΕΙΑΣ (διακοπτής προστασίας ανατροπής)

- Αν η συσκευή πέσει ή αναποδογυρίσει, ενεργοποιείται ο διακόπτης προστασίας ανατροπής που τη σβήνει αυτόματα.
- Είναι απαραίτητο η συσκευή να μπαίνει σε κάθετη θέση για να επανέρχεται σε κανονική λειτουργία.

6 - ΣΥΝΤΗΡΗΣΗ ΚΑΙ ΚΑΘΑΡΙΣΜΟΣ



Πριν από οποιαδήποτε εργασία καθαρισμού ή συντήρησης της συσκευής, απενεργοποιήστε τη συσκευή θέτοντας το διακόπτη ON/OFF (9) στη θέση “Ο”. Αποσυνδέστε το φισ από την πρίζα ρεύματος και περιμένετε να σταματήσει ο ανεμιστήρας.

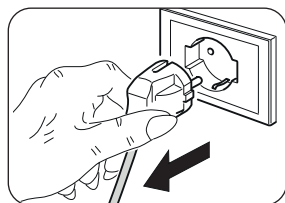

- Χρησιμοποιήστε ένα στεγνό πανί για τον καθαρισμό της συσκευής.
- Αν η συσκευή είναι πολύ βρώμικη, μπορείτε να χρησιμοποιήσετε ένα ελαφρώς υγρό πανί με χλιαρό νερό (μέχρι 50°C) και ήπιο καθαριστικό για να καθαρίσετε τα εξωτερικά μέρη. Κατόπιν στεγνώστε με ένα στεγνό πανί.
- Χρησιμοποιείτε μια ηλεκτρική σκούπα για να αφαιρέτε τη σκόνη από τις σχάρες εισόδου/εξόδου αέρα (εικ. 9).

Μόνο για το μοντέλο "CALDO TRENDY T"

Για καλύτερη καθαριότητα της σχάρας εισόδου αέρα (4) είναι δυνατή η αφαίρεσή της όπως ακολουθεί (εικ.8):

- Αποσυνδέστε τη σχάρα (4) τραβώντας προς τα εσάς τα άγκιστρα (4a).
- Καθαρίστε τη σχάρα (4) και το φίλτρο (4b).
- Επανατοποθετήστε τη σχάρα (4) σφηνώνοντας τους μοχλούς (4c) στο κατάλληλο χώρο και τα άγκιστρα (4a) σπρώχνοντας τη σχάρα προς το σώμα της συσκευής.



- Βεβαιωθείτε πως η συσκευή είναι εντελώς στεγνή πριν να συνδέσετε το βύσμα στην πρίζα του ρεύματος.
- Μην χρησιμοποιείτε ένα χημικώς επεξεργασμένο ή αντιστατικό πανί για να καθαρίσετε τη συσκευή.
- Μην χρησιμοποιείτε βενζίνη, διαλύτη, πολτό στίλβωσης ή παρόμοιους διαλύτες. Αυτά τα προϊόντα μπορεί να προκαλέσουν σπάσιμο ή παραμόρφωση της πλαστικής επιφάνειας.
- Μην χρησιμοποιείτε έλαια, χημικές ουσίες ή λειαντικά προϊόντα για τον καθαρισμό της συσκευής.
- Μην πλένετε ή εμβυθίζετε τη συσκευή σε νερό.



- Σε περίπτωση δυσλειτουργίας της συσκευής, μην επιχειρήσετε να την αποσυναρμολογήσετε αλλά απευθυνθείτε στον πωλητή ή στην υπηρεσία τεχνικής υποστήριξης.

7 - ΔΙΑΤΗΡΗΣΗ ΤΗΣ ΣΥΣΚΕΥΗΣ

- Αν δεν σκοπεύετε να χρησιμοποιήσετε την συσκευή για ιδιαίτερα μεγάλο χρονικό διάστημα ή πρέπει να κάνετε εργασίες που θα μπορούσαν να σηκώσουν σκόνη, συνιστάται να κάνετε τις ακόλουθες ενέργειες:
 - Σβήνετε την συσκευή και αποσυνδέετε το βύσμα από την πρίζα του ρεύματος.
 - Αποθηκεύστε σε χώρο στεγνό και δροσερό μακριά από υγρασία.

8 - ΤΕΧΝΙΚΑ ΣΤΟΙΧΕΙΑ

- Δείτε τον πίνακα στις τελευταίες σελίδες του εγχειριδίου.

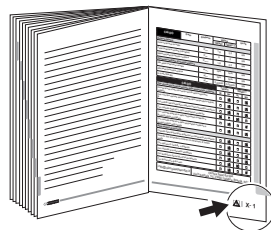



0 - OSTRZEŻENIA..... 1	3.3 - UŻYTKOWANIE
0.1 - INFORMACJE OGÓLNE 1	URZĄDZENIA.....11
0.2 - SYMBOLE 1	3.3.a - Czynności wstępne11
0.2.1 - Piktogramy redakcyjne..... 1	3.4 - INSTRUKCJE DOTYCZĄCE
0.3 - OSTRZEŻENIA OGÓLNE 2	DZIAŁANIA11
0.4 - PRZEWDZIANE UŻYTKOWANIE . 7	3.4.a - Włączanie.....11
0.5 - NIEZAMIERZONE I POTENCJALNIE	3.4.b - Tryb „HIGH”11
NIEBEZPIECZNE UŻYCIE 7	3.4.c - Tryb „LOW”11
1 - OPIS URZĄDZENIA I ELEMENTÓW	3.4.d - Tryb „ECO” 12
STERUJĄCYCH 8	3.4.e - Tryb „TIMER” 12
2 - INSTALACJA..... 8	3.4.f - Tryb „SWING” 13
3 - UŻYTKOWANIE URZĄDZENIA 9	4 - ZABEZPIECZENIE PRZED
3.1 - PANEL STEROWNICZY I PILOT	PRZEGRZANIEM..... 13
ZDALNEGO STEROWANIA 9	5 - KONTROLA BEZPIECZEŃSTWA
3.2 - OBSŁUGA PILOTA ZDALNEGO	(wyłącznik anty-upadkowy) 13
STEROWANIA..... 9	6 - KONSERWACJA I CZYSZCZENIE 13
3.2.a - Wkładanie baterii 10	7 - PRZECHOWYWANIE URZĄDZENIA... 14
3.2.b - Wymiana baterii..... 10	8 - DANE TECHNICZNE 14
3.2.c - Pozycja pilota zdalnego	
sterowania 10	

ILUSTRACJE

Ilustracje zostały zgrupowane na pierwszych stronach instrukcji



0 - OSTRZEŻENIA







0.1 - INFORMACJE OGÓLNE

Przed wszystkim, chcielibyśmy Państwu podziękować za wybranie naszego urządzenia.

0.2 - SYMBOLE

Przedstawione w następnym rozdziale piktogramy dostarczają szybkich i jednoznacznych informacji, gwarantujących prawidłowe i bezpieczne użytkowanie urządzenia.

0.2.1 - Piktogramy redakcyjne

	<p>Wskazuje konieczność uważnego przeczytania niniejszej dokumentacji przed zainstalowaniem i rozpoczęciem użytkowania urządzenia.</p> <p>Wskazuje konieczność uważnego przeczytania niniejszej instrukcji przed rozpoczęciem konserwacji lub czyszczenia.</p>
	<p>Wskazuje, że w załączonych instrukcjach mogą znajdować się dodatkowe informacje.</p> <p>Wskazuje, że informacje są dostępne w instrukcji obsługi lub instalacji.</p>
	<p>Wskazuje, że personel serwisowy powinien obsługiwać urządzenie zgodnie z instrukcją instalacji.</p>
	<p>Poinformować personel, że opisana czynność grozi porażeniem prądem, jeśli nie zostanie przeprowadzona zgodnie z przepisami bezpieczeństwa.</p>
	<p>Poinformować personel, że opisana czynność stanowi zagrożenie dla zdrowia, jeśli nie zostanie wykonana zgodnie z przepisami bezpieczeństwa.</p>
	<p>Poinformować personel, że opisana czynność grozi ryzykiem poparzenia na skutek wysokiej temperatury, jeśli nie zostanie przeprowadzona zgodnie z przepisami bezpieczeństwa.</p>

0.3 - OSTRZEŻENIA OGÓLNE

PODCZAS STOSOWANIA URZĄDZEŃ ELEKTRYCZNYCH ZAWSZE PRZESTRZEGAĆ PODSTAWOWYCH ŚRODKÓW OSTROŻNOŚCI, ABY ZMNIJSZYĆ RYZYKO POŻARU, PORAŻENIA PRĄDEM I OBRAŻEŃ CIAŁA, A PRZED WSZYSTKIM:



1. Niniejszy dokument zgodnie z prawem jest zastrzeżony i nie może być powielany lub przekazywany osobom trzecim bez wyraźnej zgody ze strony firmy OLIMPIA SPLENDID. Urządzenia mogą być zaktualizowane i w związku z tym mogą być wyposażone w komponenty inne niż te przedstawione; w żaden sposób nie wpływa to na treść niniejszej instrukcji.



2. Przed przystąpieniem do jakichkolwiek czynności (montaż, konserwacja, użytkowanie), należy dokładnie przeczytać niniejszą instrukcję i postępować zgodnie z poszczególnymi rozdziałami.



3. Przechowywać instrukcję w bezpiecznym miejscu, aby móc z niej skorzystać w przyszłości.

4. Po usunięciu opakowania sprawdzić, czy urządzenie nie jest naruszone; elementy opakowania nie mogą być pozostawione w zasięgu dzieci, ponieważ stanowią one potencjalne źródło zagrożenia.

5. **PRODUCENT NIE PONOSI ODPOWIEDZIALNOŚCI ZA SZKODY OSOBOWE I RZECZOWE WYNIKAJĄCE Z NIEPRZESTRZEŻENIA ZALECEŃ ZAWARTYCH W NINIEJSZEJ INSTRUKCJI.**

6. Producent zastrzega sobie prawo do wprowadzania zmian w swoich modelach w dowolnym czasie, bez wpływu na istotne cechy opisane w niniejszej instrukcji.



7. Przed podłączeniem elektrycznym urządzenia upewnić się, że dane na tabliczce znamionowej odpowiadają danym sieci elektrycznej. Tabliczka znamionowa umieszczona jest na urządzeniu.



8. Zainstalować urządzenie zgodnie z instrukcjami producenta. Błędna instalacja może prowadzić do obrażeń osób, zwierząt i uszkodzenia rzeczy, za które producent nie ponosi żadnej odpowiedzialności.

9. Używać urządzenia tylko i wyłącznie w pozycji pionowej. Umieścić urządzenie w odpowiednim otoczeniu i na stabilnej, płaskiej powierzchni.

10. Podczas użytkowania urządzenia należy rozwinąć cały kabel.

11. Urządzenie jest wyposażone w kabel zasilający z wtyczką (połączenie typu Y). W razie uszkodzenia kabla zasilającego należy zwrócić się po wymianę do producenta, autoryzowanego serwisu technicznego lub wykwalifikowanego personelu, aby uniknąć jakiegokolwiek ryzyka.



12. Zainstalować urządzenie w taki sposób, aby wyłączniki i inne elementy sterujące znajdowały się poza zasięgiem osoby korzystającej z wanny lub prysznicza.

13. Nie używać przedłużaczy, chyba że z dużą ostrożnością.

14. Należy trzymać urządzenie w odległości co najmniej 1m od innych przedmiotów (rys. 1).

14a. Aby uniknąć zagrożenia pożarem, trzymać wyjścia i wloty powietrza urządzenia w odległości przynajmniej 1 m od wszelkich przedmiotów, zasłony, tkanin lub materiałów łatwopalnych.

15. Nie ustawiać urządzenia w pobliżu źródeł ciepła.

16. Nie stosować urządzenia do suszenia odzieży.



17. Nie wkładać żadnych obcych przedmiotów do kratki wlotu i wylotu powietrza, ponieważ istnieje ryzyko porażenia prądem, pożaru lub uszkodzenia urządzenia.

18. Podczas funkcjonowania kabel nie powinien dotykać gorących powierzchni.

19. Nie umieszczać kabla zasilającego pod dywanami, nakryciami lub przewodnicami. Umieść kabel w miejscu nieprzechodnim, aby uniknąć potknięcia.

20. Nie zwijać, skręcać ani owijać kabla wokół urządzenia, ponieważ może to spowodować osłabienie i przerwanie izolacji.

21. Nie chować urządzenia, gdy jest jeszcze gorące.



22. Nie używać urządzenia na zewnątrz lub na mokrych powierzchniach.

23. Nie używać urządzenia w połączeniu z programatorami, timerami lub innymi urządzeniami, które powodują automatyczne włączanie urządzenia, aby uniknąć ryzyka pożaru w przypadku przykrycia lub nieprawidłowego ustawienia urządzenia.

24. Urządzenie jest przeznaczone wyłącznie do użytku na podłożu. Nie instalować na suficie czy na ścianach.

25. Nie włączać urządzenia w pobliżu zasłon, ponieważ materiał może być zassany do wlotów powietrza (rys. 3).

26. Nie rozlewać płynów na urządzenie.



27. Nie należy dopuścić, by dzieci bawiły się urządzeniem.



28. Urządzenie może być używane przez dzieci w wieku od 8 lat oraz przez ograniczonych zdolnościach fizycznych, sensorycznych lub umysłowych, lub osoby nieposiadające doświadczenia i wiedzy, pod warunkiem, że są one nadzorowane lub otrzymały instrukcje dotyczące bezpiecznego użytkownika urządzenia i zrozumiały związane z tym zagrożenia.



29. Czyszczenie i konserwacja wykonywana przez użytkownika nie może być wykonywana przez dzieci bez nadzoru.



30. Dzieci poniżej 3 roku życia nie powinny się zbliżać do urządzenia i należy je stale nadzorować.



31. Dzieci w wieku od 3 do 8 lat mogą wyłącznie włączać i wyłączać urządzenie ale pod warunkiem, że zostało ono umieszczone lub zainstalowane w normalnej pozycji działania oraz, że są one nadzorowane lub otrzymały instrukcje dotyczące bezpiecznego korzystania z urządzenia i rozumieją związane z tym zagrożenia.



32. Dzieciom w wieku od 3 do 8 lat nie wolno wkładać wtyczki do gniazdka, dokonywać regulacji lub czyszczenia urządzenia oraz wykonywać konserwacji powierzonej użytkownikowi.



33. Zaleca się, aby nie używać urządzenia w bezpośrednim sąsiedztwie wanny, prysznica lub basenu.



34. UWAGA - Niektóre części niniejszego urządzenia mogą osiągać bardzo wysokie temperatury i mogą powodować oparzenia. Należy zachować szczególną ostrożność tam gdzie obecne są dzieci i osoby wrażliwe.

35. Przed czyszczeniem zawsze odłączyć urządzenie od sieci elektrycznej.

36. W celu prawidłowego użytkowania urządzenia NIE NALEŻY:

- a. Umieszczać go tuż pod gniazdkiem elektrycznym
- b. Ciągnąć za kabel zasilający lub urządzenie w celu wyjęcia wtyczki z gniazdka.
- c. Pozostawiać urządzenia wystawionego na działanie czynników atmosferycznych (deszcz, słońce itp.).
- d. Pozostawiać go niepotrzebnie włączonego.
- e. Dotykać go mokrymi lub wilgotnymi rękami.

37. Z urządzenia należy korzystać wyłącznie zgodnie z wskazówkami zawartymi w niniejszej instrukcji. Producent nie zaleca używania urządzenia w inny sposób, ponieważ może to spowodować porażenie prądem elektrycznym, pożar lub obrażenia ciała.



38. Najczęstszą przyczyną przegrzania jest osadzanie się kurzu lub kłaczek w urządzeniu. Regularnie usuwać nagromadzone zanieczyszczenia, odłączając sprzęt od gniazdka i odkurzając otwory wentylacyjne i kratki.

39. Nie używać środków ściernych do czyszczenia urządzenia. Czyścić wilgotną (nie mokrą) ściereczką zwilżoną w ciepłej wodzie z mydłem.

40. Nie podłączać urządzenia do zasilania, dopóki nie zostanie zmontowane i wyregulowane.



41. Wyłączyć urządzenie i użyć uchwytu, gdy jest obecny, w celu jego przeniesienia (rys. 2).
42. Nie myć lub zanurzać urządzenia w wodzie ani innych płynach. Może dojść do zwarcia lub pożaru.
43. Nie używać urządzenia w zamkniętym pomieszczeniu, takim jak szafa, ponieważ mogłoby ono wywołać pożar.
44. W przypadku niezgodności pomiędzy gniazdem a wtyczką urządzenia, zleć wykwalifikowanemu personelowi jego wymianę. Taki personel musi się upewnić, że przekrój przewodów gniazda jest odpowiedni do mocy pobieranej przez urządzenie. Ogólnie rzecz biorąc, nie zaleca się stosowania adapterów lub przedłużaczy. Jeżeli ich użycie jest niezbędne, muszą spełniać aktualne normy bezpieczeństwa, a ich wartość znamionowa prądu (A) nie może być mniejsza niż maksymalna wartość znamionowa urządzenia.
45. Nie używać urządzenia, jeśli jest ono wadliwe lub działa nieprawidłowo, jeśli kabel lub wtyczka są uszkodzone, po upadku lub w przypadku jakiegokolwiek uszkodzenia. Wyłączyć urządzenie, wyjąć wtyczkę z gniazdka i zlecić sprawdzenie przez profesjonalnie wykwalifikowany personel.
46. Demontaż, naprawa lub wprowadzenie zmian przez osoby nieupoważnione może spowodować poważne uszkodzenia oraz utratę gwarancji producenta.
47. Nie demontować ani modyfikować urządzenia.
48. Samodzielna naprawa urządzenia jest bardzo niebezpieczna.
49. Jeżeli z innych urządzeń wydobywa się gaz, przed uruchomieniem urządzenia należy dobrze przewietrzyć pomieszczenie.
50. Nie wyjmować wtyczki z gniazdka prądu przed wyłączeniem urządzenia.
51. W przypadku zaprzestania stosowania urządzenia, zaleca się wyłączenie go z użytkowania poprzez wyjęcie wtyczki z gniazdka prądu i przecięcie kabla zasilającego.
52.  UWAGA - Aby uniknąć przegrzania, nie przykrywać urządzenia (rys. 4).
53. Ponadto zaleca się unieszkodliwienie innych części urządzenia, które mogą stanowić zagrożenie, zwłaszcza dla dzieci.
54. Przy pierwszym użyciu i po długim okresie nieużywania urządzenia może być wyczuwalny lekki hałas i zapach. Jest to normalne zjawisko, które znika po kilku minutach funkcjonowania.

0.4 - PRZEWIDZIANE UŻYTKOWANIE

55. Urządzenie powinno być używane wyłącznie do wytwarzania ciepłego powietrza wyłącznie w celu zapewnienia komfortowej temperatury w pomieszczeniu.
56. Takie urządzenie jest przeznaczone wyłącznie do użytku domowego lub podobnego, a nie typu komercyjnego lub przemysłowego.
57. OLIMPIA SPLENDID nie ponosi odpowiedzialności za nieprawidłowe użytkowanie urządzenia oraz za szkody wyrządzone osobom, mieniu lub zwierzętom.
58. Urządzenie jest wyposażone w specjalną funkcję, aktywowaną przez użytkownika, która umożliwia wykrycie otwartego okna i wymusza pracę w trybie Zabezpieczenia przed zamrażaniem, aby ograniczyć straty energii.

Omawiany produkt jest oznaczony znakiem CE, co oznacza zgodność z normami 2014/35/UE (Dyrektywa Niskonapięciowa) i 2014/30/UE (Dyrektywa Kompatybilności Elektromagnetycznej).

0.5 - NIEZAMIERZONE I POTENCJALNIE NIEBEZPIECZNE UŻYCIE

59. Nie używać urządzenia w strefach, w których używane są lub magazynowane benzyna, lakiery lub inne płyny łatwopalne lub w pomieszczeniach z obecnością gazów łatwopalnych lub wybuchowych.
60. Nie używać urządzenia, jeśli w pomieszczeniu został rozpylony gazowy środek owadobójczy lub w obecności palących się kadzideł, oparów chemicznych lub tłustych pozostałości.
61. Nie używać urządzenia w małych pomieszczeniach, w których przebywają osoby, które nie są w stanie same opuścić pomieszczenia, chyba że są pod stałym nadzorem.

Produkt powinien być użytkowany wyłącznie zgodnie ze specyfikacjami wskazanymi w niniejszej instrukcji. Zastosowanie inne niż wskazane może doprowadzić do poważnych obrażeń ciała. PRODUCENT NIE PONOSI ODPOWIEDZIALNOŚCI ZA SZKODY OSOBOWE I RZECZOWE WYNIKAJĄCE Z NIEPRZESTRZEGANIA ZALECEŃ ZAWARTYCH W NINIEJSZEJ INSTRUKCJI.

1 - OPIS URZĄDZENIA I ELEMENTÓW STERUJĄCYCH

1. Korpus urządzenia
 - 1a. Caldo TRENDY
 - 1b. Caldo TRENDY T
 - 1c. Podstawa urządzenia
2. Kratka wylotowa powietrza
3. Uchwyty
4. Kratka wejścia powietrza
5. Kabel zasilający
6. Pilot zdalnego sterowania (Tylko w modelu Trendy T)
7. Panel sterowniczy
8. Wtyczka
9. Przełącznik ON/OFF (0/I)
10. Instrukcja obsługi i konserwacja

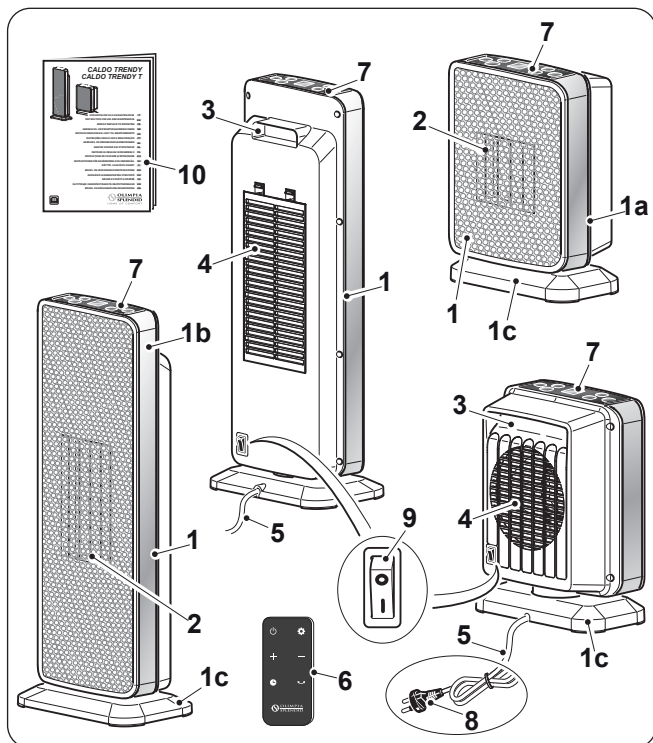

2 - INSTALACJA

- Urządzenie nie wymaga instalacji i może być używane wyłącznie jako urządzenie przenośne.
- Po usunięciu opakowania sprawdzić stan urządzenia; w razie wątpliwości nie używać go i przekazać profesjonalnie wykwalifikowanemu personelowi.
- Całkowicie rozwinąć kabel zasilający.
- Umieścić urządzenie w odpowiednim otoczeniu i na stabilnej, płaskiej powierzchni.
- Upewnić się, że zasłony lub inne przedmioty nie utrudniają przepływu powietrza (rys. 3).
- Pozostawić co najmniej 1m wolnej przestrzeni po bokach, za i nad urządzeniem (rys. 1).
- Upewnić się, że wyłącznik ON/OFF (9) znajduje się w pozycji „O”.
- Włożyć wtyczkę do gniazdka zasilającego.



- **Upewnić się, że dane sieci odpowiadają danym na tabliczce znamionowej urządzenia.**
- **Umieścić kabel w miejscu nieprzecho-dnym, aby uniknąć potknięcia.**

3 - UŻYTKOWANIE URZĄDZENIA

Odbiór wybranej funkcji jest potwierdzany sygnałem dźwiękowym „beep”.

3.1 - PANEL STEROWNICZY I PILOT ZDALNEGO STEROWANIA*

- D1:** Temperatura ustawiona/Timer
S1: Dioda LED „HIGH”;
S2: Dioda LED „LOW”;
S3: Dioda LED „ECO”;
S4: Dioda LED „SWING”;
S5: Dioda LED „ON/OFF”;
S6: Dioda LED trybu „TIMER”.

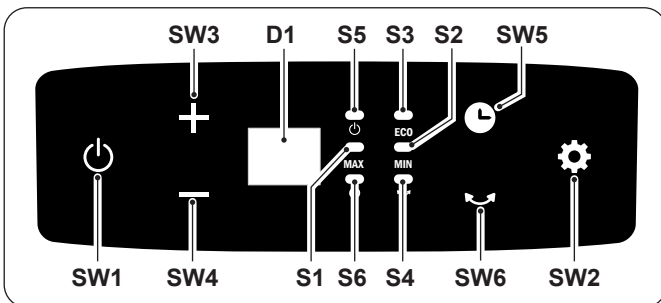

- SW1:** Działanie / Stand-by;
SW2: Wybór trybu pracy
HIGH => LOW =>
ECO =>
SW3: Wzrost temperatury;
SW4: Obniżenie temperatury;
SW5: Tryb „TIMER”;
SW6: Tryb „SWING”;

- T1:** Działanie / Stand-by;
T2: Wybór trybu pracy
HIGH => LOW =>
ECO =>
T3: Wzrost temperatury;
T4: Obniżenie temperatury;
T5: Tryb „TIMER”;
T6: Tryb „SWING”.

*(Tylko w modelu Trendy T)

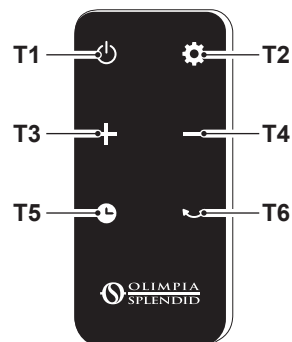

3.2 - OBSŁUGA PILOTA ZDALNEGO STEROWANIA

Dołączony pilot zdalnego sterowania jest narzędziem, które pozwala na wygodne korzystanie z urządzenia. Jest to przyrząd, z którym należy obchodzić się ostrożnie i w sposób szczególny:

- Unikać zamoczenia (nie czyścić wodą ani nie wystawiać na działanie czynników atmosferycznych).
- Nie dopuścić do upadku na podłogę lub mocnych uderzeń.
- Unikać bezpośredniego narażenia na światło słoneczne.



- *Pilot zdalnego sterowania działa w technologii podczerwieni.*
- *Podczas korzystania z urządzenia nie umieszczać żadnych przeszkód między pilotem a urządzeniem.*
- *Jeżeli w pomieszczeniu są używane inne urządzenia z pilotem zdalnego sterowania (telewizor, zestawy stereo itp.), mogą wystąpić zakłócenia.*

- *Lampy elektroniczne i fluorescencyjne mogą zakłócać transmisję między pilotem a urządzeniem.*
- *Jeżeli pilot nie będzie używany przez dłuższy okres czasu, należy wyjąć z niego baterie.*
- Usunąć z pilota zdalnego sterowania element odłączający baterie, aby umożliwić jego działanie.

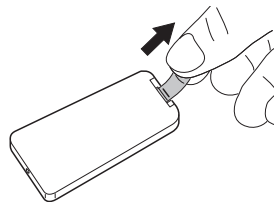

3.3.a - Wkładanie baterii

W zestawie znajdują się baterie. Aby prawidłowo włożyć baterie należy (rys. 5):

- Nacisnąć zatrzask z boku i wyciągnąć uchwyt na baterie z korpusu pilota
- Włożyć baterię do uchwytu symbolem „+” skierowanym ku górze.
- Włożyć uchwyt na baterie do komory, popychając go do końca.



Przestrzegać prawidłowej biegunowości wskazanej na dnie komory.

3.2.b - Wymiana baterii

Wymienić baterie, jeżeli po wciśnięciu jednego z przycisków nie pojawi się sygnał dźwiękowy potwierdzający odebranie sygnału przez urządzenia.



Zawsze używać nowych baterii. Zastosowanie starych baterii lub innego rodzaju może spowodować nieprawidłowe działanie pilota.

Do pilota zdalnego sterowania jest niezbędna bateria litowa 3,0V (typu CR 2025).



Po rozładowaniu wymienić obydwie baterie i zutylizować je w odpowiednich punktach zbiórki lub zgodnie z wymogami lokalnych przepisów.

- Jeśli pilot nie będzie używany przez kilka tygodni lub dłużej, wyjąć z niego baterie. Wyciek z baterii może spowodować uszkodzenie pilota.



Nie ładować ani otwierać baterii. Nie wrzucać baterii do ognia. Mogą się palić lub spowodować wybuch.

3.2.c - Pozycja pilota zdalnego sterowania

Trzymać pilota w pozycji, z której sygnał może dotrzeć do odbiornika urządzenia (maksymalna odległość ok. 3 metry - z naładowanymi bateriami) (rys. 6).

Obecność przeszkód (meble, zasłony, ściany itp.) pomiędzy pilotem a urządzeniem zmniejsza jego zasięg.

3.3 - UŻYTKOWANIE URZĄDZENIA

3.3.a - Czynności wstępne



- *Po zainstalowaniu urządzenia w sposób wskazany w poprzednich paragrafach upewnić się, że dane sieci odpowiadają danym wskazanym na tabliczce znamionowej urządzenia.*
- *Włożyć wtyczkę do gniazdka elektrycznego i ustawić wyłącznik (9) na „I”.*

3.4 - INSTRUKCJE DOTYCZĄCE DZIAŁANIA

3.4.a - Włączanie

Upewnić się, że wyłącznik jest ustawiony w pozycji „I” (ON) (6); wcisnąć przycisk ON/OFF (SW1) lub (T1), urządzenie wyemituje sygnał dźwiękowy „beep” i włączy się. Aby wyłączyć urządzenie, należy ponownie wcisnąć przycisk ON/OFF (SW1) lub (T1).



Po wyłączeniu urządzenia wentylator będzie pracował jeszcze przez około 1 minutę w celu schłodzenia komponentów; następnie wyłączy się automatycznie.

Ustawić wyłącznik w pozycji „0” (ON) (6), aby wyłączyć urządzenie.

3.4.b - Tryb „HIGH”

Wcisnąć przycisk Mode (SW2) lub (T2), dopóki nie zaświeci się dioda LED (S1). Wcisnąć przyciski (SW3 - SW4) lub (T3 - T4), aby zwiększyć lub zmniejszyć żądaną temperaturę.

Gdy pomieszczenie osiągnie komfortową temperaturę, zmniejszyć temperaturę, dopóki termostat nie wyemituje sygnału „kliknięcia”. Grzejnik cyklicznie włącza się i wyłącza w celu utrzymania ustawionej temperatury.



Temperatura jest odczytywana przez termostat znajdujący się na urządzeniu. Aby uzyskać dokładniejszy odczyt, należy umieścić drugi termometr w innej części pomieszczenia.

3.4.c - Tryb „LOW”

Wcisnąć przycisk Mode (SW2) lub (T2), dopóki nie zaświeci się dioda LED (S2). Wcisnąć przyciski (SW3 - SW4) lub (T3 - T4), aby zwiększyć lub zmniejszyć żądaną temperaturę.

Gdy pomieszczenie osiągnie komfortową temperaturę, zmniejszyć temperaturę, dopóki termostat nie wyemituje sygnału „kliknięcia”. Grzejnik cyklicznie włącza się i wyłącza w celu utrzymania ustawionej temperatury.



Temperatura jest odczytywana przez termostat znajdujący się na urządzeniu. Aby uzyskać dokładniejszy odczyt, należy umieścić drugi termometr w innej części pomieszczenia.

3.4.d - Tryb „ECO”

Wcisnąć przycisk Mode (SW2) lub (T2), dopóki nie zaświeci się dioda LED (S3).

Dla modelu „CALDO TRENDY”

Urządzenie działa i automatycznie reguluje moc w zakresie od 900 W do 1800 W, aby utrzymać temperaturę w pomieszczeniu na poziomie 20°C.

Dla modelu „CALDO TRENDY T”

Urządzenie działa i automatycznie reguluje moc w zakresie od 750 W do 1500 W, aby utrzymać temperaturę w pomieszczeniu na poziomie 20°C.

3.4.e - Tryb „TIMER”

W tym trybie można aktywować regulator czasowy włączenia lub wyłączenia urządzenia.

Aby aktywować timer WŁĄCZENIA urządzenia, postępować zgodnie z poniższymi instrukcjami:

- Gdy urządzenie znajduje się w trybie stand-by (z włączoną wtyczką zasilania), wcisnąć przycisk SW5 lub T5 i wybrać żądaną wartość czasu

*(0h (Timer wyłączony) ---> 1h ---> 2h ---> .. 10h ---> 11h ---> 12h --->
.. 0h (Timer wyłączony) ---> ..).*

- Żądana wartość miga na ekranie przez kilka sekund; następnie wyświetlacz powraca do trybu stand-by. Dioda LED S6 pozostaje stale włączona.
- Urządzenie włączy się automatycznie po osiągnięciu ustawionego wcześniej czasu.

Aby aktywować timer WYŁĄCZENIA urządzenia, postępować zgodnie z poniższymi instrukcjami:

- Gdy urządzenie jest włączone (aktywna dioda LED S5) wcisnąć przycisk SW5 lub T5 i wybrać żądaną wartość czasu

*(0h (Timer wyłączony) ---> 1h ---> 2h ---> .. 10h ---> 11h ---> 12h --->
.. 0h (Timer wyłączony) ---> ..).*

- Żądana wartość miga na ekranie przez kilka sekund; następnie wyświetlacz powraca do wyświetlania temperatury odczytanej w pomieszczeniu. Dioda LED S6 pozostaje stale włączona.
- Urządzenie wyłączy się automatycznie po osiągnięciu ustawionego wcześniej czasu.

3.4.f - Tryb „SWING”

Wcisnąć przycisk (SW6) lub (T6), dopóki nie włączy się dioda LED (S4) i korpus (1) nie zacznie się obracać w kierunku zmiennym (rys. 7).

Ponowne wciśnięcie przycisku (SW6) lub (T6) spowoduje wyłączenie funkcji i zatrzymanie urządzenia w wybranej pozycji.

4 - ZABEZPIECZENIE PRZED PRZEGRZANIEM

- Ten produkt jest chroniony przez zabezpieczenie przed przegrzaniem, które automatycznie wyłącza go w przypadku silnego przegrzania. W takim przypadku:
 - wyjąć wtyczkę z gniazdka prądu;
 - poczekać około 30 minut w celu ochłodzenia;
 - znaleźć możliwą przyczynę przegrzania (np. coś co zakrywa urządzenie);
 - sprawdzić ewentualne uszkodzenie urządzenia, kabel zasilający i wtyczkę.
- Jeśli nie ma żadnych uszkodzeń:
 - włożyć wtyczkę do gniazdka prądu;
 - ponownie uruchomić urządzenie.

Jeśli urządzenie nadal pozostaje wyłączone, skontaktować się z serwisem.

5 - KONTROLA BEZPIECZEŃSTWA (wyłącznik anti-upadkowy)

- W przypadku upadku lub wywrócenia urządzenia, następuje aktywacja wyłącznika anti-upadkowego, który powoduje automatyczne wyłączenie.
- Aby wznowić normalną pracę, należy ustawić urządzenie w pozycji pionowej.

6 - KONSERWACJA I CZYSZCZENIE



Przed przystąpieniem do czyszczenia lub konserwacji urządzenia, należy je wyłączyć, ustawiając wyłącznik ON/OFF (9) na „O”. Wyjąć wtyczkę od gniazdka prądu i poczekać na zatrzymanie wentylatora.

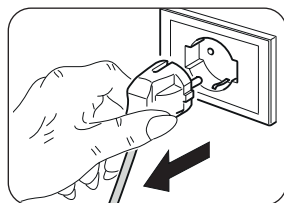

- Do czyszczenia urządzenia używać suchej szmatki.
- Jeśli urządzenie jest bardzo brudne, do czyszczenia jego zewnętrznej części można użyć szmatki zwilżonej letnią wodą (maks. 50°C) z łagodnym detergentem. Wytrzeć suchą ściereczką.
- Za pomocą pędzelka lub odkurzacza usunąć kurz z krątek wlotu i wylotu powietrza (rys. 9).

Tylko dla modelu „CALDO TRENDY T”

W celu oczyszczenia kratki wlotu powietrza (4) można ją zdjąć w następujący sposób (rys. 8):

- a. Zwolnić kratkę (4), pociągając zaczepy (4a) do siebie.
- b. Wyczyścić kratkę (4) i filtr (4b).
- c. Ponownie założyć kratkę (4), wsuwając dźwignie (4c) do gniazda i zamknąć zaczepy (4a), popychając ją w kierunku korpusu urządzenia.



- **Przed włożeniem wtyczki do gniazdka prądu upewnić się, że urządzenie jest całkowicie suche.**
- **Nie używać szmatek nasączonych środkami chemicznymi lub antystatycznymi do czyszczenia urządzenia.**
- **Nie używać benzyny, rozpuszczalników, pasty polerskiej lub podobnych środków. Takie produkty mogą powodować pęknięcie lub deformację plastikowej powierzchni.**
- **Do czyszczenia urządzenia nie używać oleju, środków chemicznych ani produktów ściernych.**
- **Nie myć lub zanurzać urządzenia w wodzie.**



- **W przypadku nieprawidłowego działania nie próbować demontować urządzenia; zawsze skontaktować się ze sprzedawcą lub serwisem pomocy technicznej.**

7 - PRZECHOWYWANIE URZĄDZENIA

- Jeśli urządzenie nie będzie używane przez dłuższy okres czasu lub w przypadku prac, które mogą powodować powstawanie dużej ilości kurzu, zaleca się wykonanie następujących czynności:
 - **Wyłączyć urządzenie i wyciągnąć wtyczkę z gniazdka prądu.**
 - Umieścić urządzenie w chłodnym, suchym miejscu zabezpieczonym przed wilgocią.

8 - DANE TECHNICZNE

- Skonsultować tabelę zamieszczoną na ostatnich stronach instrukcji.

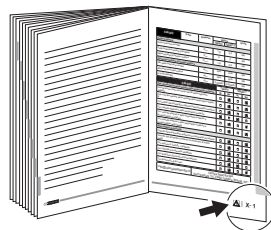



0 - AVERTIZĂRI	1	3.3 - UTILIZAREA	
0.1 - INFORMAȚII GENERALE	1	APARATULUI	11
0.2 - SIMBOLURI	1	3.3.a - Operațiuni preliminare	11
0.2.1 - Pictograme editoriale	1	3.4 - INSTRUCȚIUNI PENTRU	
0.3 - AVERTIZĂRI GENERALE	2	FUNCȚIONARE	11
0.4 - FOLOSIRE PREVĂZUTĂ	7	3.4.a - Pornire	11
0.5 - FOLOSIRE NEPREVĂZUTĂ		3.4.b - Mod „HIGH”	11
ȘI POTENȚIAL		3.4.c - Mod „LOW”	11
PERICULOASĂ	7	3.4.d - Mod „ECO”	12
1 - DESCRIERE APARAT		3.4.e - Mod „TIMER”	12
ȘI COMENZI	8	3.4.f - Mod „SWING”	13
2 - INSTALARE	8	4 - PROTECȚIE LA SUPRĂÎNCĂLZIRE ...	13
3 - FOLOSIREA APARATULUI	9	5 - VERIFICARE DE SECURITATE	
3.1 - PANOUL DE CONTROL ȘI		(înteruptor anti-răsturnare)	13
TELECOMANDĂ	9	6 - ÎNTREȚINERE ȘI CURĂȚARE	13
3.2 - FOLOSIREA		7 - DEPOZITAREA APARATULUI	14
TELECOMENZII	9	8 - DATE TEHNICE	14
3.2.a - Introducerea bateriilor	10		
3.2.b - Înlocuirea bateriilor	10		
3.2.c - Poziția telecomenzii	10		

IMAGINI

Ilustrațiile sunt grupate în primele pagini ale manualului



0 - AVERTIZĂRI







0.1 - INFORMAȚII GENERALE

În primul rând, dorim să vă mulțumim că ați decis să alegeți un aparat produs de compania noastră.

0.2 - SIMBOLOGIE

Pictogramele prezentate în capitolul următor permit furnizarea rapidă și clară a informațiilor necesare pentru utilizarea corectă a aparatului în condiții de siguranță.

0.2.1 - Pictograme editoriale

	Indică faptul că documentul de față trebuie citit cu atenție înainte de instalarea și/sau utilizarea aparatului.
	Indică faptul că documentul de față trebuie citit cu atenție înainte de orice operațiune de întreținere și/sau de curățare.
	Indică faptul că pot exista informații suplimentare în manualele anexate.
	Indică faptul că informațiile sunt disponibile în manualul de utilizare sau în manualul de instalare.
	Indică faptul că personalul responsabil cu asistența trebuie să manipuleze aparatul în conformitate cu manualul de instalare.
	Semnaleză personalului în cauză că operațiunea descrisă prezintă, dacă nu este efectuată cu respectarea normelor de siguranță, riscul de a suferi un șoc electric.
	Semnaleză personalului în cauză că operațiunea descrisă prezintă, dacă nu este efectuată cu respectarea normelor de siguranță, riscul de a suferi daune fizice.
	Semnaleză personalului în cauză că operațiunea descrisă prezintă, dacă nu este efectuată cu respectarea normelor de siguranță, riscul de a suferi arsuri cauzate de contactul cu componente la temperaturi ridicate.

0.3 - AVERTIZĂRI GENERALE

CÂND UTILIZAȚI ECHIPAMENTE ELECTRICE, RESPECTAȚI MEREU PRECAUȚIILE DE SIGURANȚĂ DE BAZĂ PENTRU A REDUCE RISCURILE DE INCENDIU, ȘOCURILE ELECTRICE ȘI VĂTĂMĂRILE PERSOANELOR, INCLUSIV URMĂTOARELE:



1. Document rezervat conform legii cu interzicerea reproducerii sau transmiterii către terți fără autorizarea explicită a companiei OLIMPIA SPLENDID. Aparatele pot face obiectul unor actualizări și, prin urmare, avea caracteristici diferite de cele reprezentate, fără ca acest lucru să afecteze texte cuprinse în acest manual.



2. Citiți cu atenție manualul de față înainte de a efectua orice operațiune (instalare, întreținere, utilizare) și respectați cu strictețe ceea ce este descris în respectivele capitole.



3. Păstrați această broșură cu grijă pentru orice consultare ulterioară.

4. După îndepărtarea ambalajului, asigurați-vă că aparatul este intact; elementele ambalajului nu trebuie lăsate la îndemâna copiilor deoarece reprezintă surse potențiale de pericol.

5. **COMPANIA PRODUCĂTOARE NU ÎȘI ASUMĂ RESPONSABILITATEA PENTRU DAUNELE CAUZATE PERȘOANELOR SAU LUCRURILOR CA URMARE A NERESPECTĂRII NORMELOR CONȚINUTE ÎN MANUALUL DE FAȚĂ.**

6. Compania producătoare își rezervă dreptul de a aduce modificări în orice moment la modelele sale, fără a schimba caracteristicile esențiale descrise în manualul de față.



7. Înainte de conectarea aparatului, asigurați-vă că datele plăcuței corespund cu cele ale rețelei de distribuție electrică. Plăcuța de date este aplicată pe aparat.



8. Instalați aparatul conform instrucțiunilor producătorului. Instalarea incorectă poate cauza daune persoanelor, animalelor sau lucrurilor față de care producătorul nu poate fi considerat responsabil.

9. Folosiți mereu aparatul numai în poziție verticală. Poziționați aparatul într-un mediu adecvat și pe o suprafață stabilă și plană.

10. În timpul utilizării aparatului cablul trebuie să fie desfășurat în întregime.

11. Aparatul este echipat cu un cablu de alimentare cu ștecher (conexiune de tip Y). În cazul în care cablul de alimentare este deteriorat, trebuie înlocuit de producător sau de serviciul de asistență tehnică al acestuia sau în orice caz de către o persoană calificată similar, pentru a preveni orice risc.



12. Instalați aparatul asigurându-vă că întrerupătoarele și alte comenzi nu sunt accesibile persoanelor care folosesc baia sau dușul.

13. Nu folosiți prelungitoare, decât cu condiția de a fi deosebit de atenți.

14. Țineți aparatul la o distanță de cel puțin 1m de alte obiecte (fig. 1).

14a. Pentru a evita riscul de incendiu, țineți gurile de evacuare și prizele de aer ale aparatului la o distanță de cel puțin 1 m de orice obiect, draperii, materiale textile sau materiale inflamabile.

15. Nu amplasați aparatul în apropierea surselor de căldură.

16. Nu utilizați aparatul pentru a usca haine.



17. Aveți grijă să nu pătrundă obiecte străine în orificiile de ventilație sau evacuare, deoarece există riscul de șocuri electrice, incendiu sau deteriorare a aparatului.

18. Nu lăsați cablul să atingă suprafețe calde în timpul funcționării.

19. Nu întindeți cablul de alimentare sub covoare, păături sau ghidaje. Aranjați cablul în zone fără trafic pentru a evita împiedicarea.

20. Nu rulați, răsuciți sau înfășurați cablul în jurul aparatului, deoarece ar putea slăbi și rupe izolația.

21. Nu repuneți aparatul la loc cât timp este cald încă.



22. Nu utilizați aparatul în aer liber sau pe suprafețe umede.

23. Nu utilizați aparatul în combinație cu dispozitive de programare, timere sau alte dispozitive care să cauzeze pornirea automată pentru a evita riscul de incendiu în cazul în care aparatul este acoperit sau poziționat în mod incorect.

24. Acest aparat este proiectat pentru uz pe podea. Nu instalați aparatul pe tavan sau pe pereți.

25. Nu utilizați aparatul în apropierea perdelelor, deoarece materialul ar putea fi aspirat în prizele de aer (fig. 3).

26. Evitați vărsarea de lichide pe aparat.

27. Copiii nu trebuie să se joace cu aparatul.



28. Aparatul poate fi utilizat de copii cu vârsta de peste 8 ani și de către persoane cu abilități fizice, senzoriale sau mentale reduse, fără experiență sau fără cunoștințele necesare, atâta timp cât se află sub supraveghere sau după ce au primit instrucțiuni privind folosirea în siguranță a aparatului și înțelegerea pericolelor inerente.



29. Curățarea și întreținerea destinate a fi efectuate de către utilizator nu trebuie efectuate de copii nesupravegheați.



30. Copiii cu vârsta sub 3 ani ar trebui ținuți departe de aparat, în cazul în care nu sunt supravegheați permanent.



31. Copiii cu vârsta cuprinsă între 3 și 8 ani trebuie să pornească/oprească aparatul doar atâta timp cât acesta a fost plasat sau instalat în poziția normală de funcționare și se află sub supraveghere sau primesc instrucțiuni privind utilizarea în siguranță a aparatului și înțeleg pericolele asociate.



32. Copii cu vârsta între 3 și 8 ani nu trebuie să folosească priza, să regleze sau să curețe aparatul sau să efectueze operațiuni de întreținere rezervate utilizatorului.



33. Se recomandă să nu utilizați radiatorul în imediata apropiere a căzii, a dușului sau a unei piscine.



34. **ATENȚIE** - Anumite componente ale acestui produs se pot încălzi foarte tare și provoca arsuri. Trebuie să acordați atenție maximă situațiilor în care sunt prezenți copii și persoane vulnerabile.

35. Deconectați întotdeauna ștecherul de la sursa de alimentare electrică înainte de curățare.

36. Pentru o utilizare corectă a aparatului **NU TREBUIE:**

- Să-l amplasați imediat sub o priză de curent fixă
- Să trageți cablul de alimentare sau aparatul însuși pentru a scoate ștecherul din priza de curent.
- Să-l lăsați expus la agenții atmosferici (ploaie, soare, etc.).
- Să-l lăsați alimentat în mod inutil.
- Să-l atingeți cu mâinile ude sau umede.

37. Utilizați aparatul numai în conformitate cu instrucțiunile furnizate în manualul de față. Producătorul nu recomandă nicio altă utilizare deoarece poate provoca șocuri electrice, incendiu sau vătămare corporală.



38. Cea mai frecventă cauză a supraîncălzirii este depunerea de praf sau puf în aparat. Îndepărtați în mod regulat aceste acumulări, deconectând aparatura de la priza de curent și aspirând orificiile de ventilație și grilajele.

39. Nu utilizați produse de curățare abrazive pe aparat. Curățați cu o cârpă umedă (nu udă) clătită cu apă caldă și săpun.

40. Nu conectați aparatul la sursa de alimentare electrică până când nu este complet asamblat și reglat.



41. Opriti și folosiți mânerul, dacă este prevăzut, pentru a efectua mutările (fig. 2).
42. Nu spălați și nu scufundați aparatul în apă sau alte lichide. Se pot cauza scurtcircuite sau incendii.
43. Nu utilizați aparatul într-o zonă închisă, cum ar fi într-un dulap, deoarece ar putea provoca un incendiu.
44. În caz de incompatibilitate între priză și ștecherul aparatului, solicitați înlocuirea prizei cu alta de tip adecvat de către personal calificat profesional care să se asigure că secțiunea cablurilor prizei este adecvată pentru puterea absorbită de aparat. În general, utilizarea adaptoarelor și/ sau prelungitoarelor nu este recomandată; dacă nu se poate evita utilizarea acestora, trebuie să se respecte normele de siguranță în vigoare și intensitatea curentului (A) nu trebuie să fie mai mică decât intensitatea maximă a aparatului.
45. Nu utilizați aparatul în caz de defecțiune sau funcționare defectuoasă, în cazul în care cablul sau ștecherul sunt deteriorate sau dacă a fost scăpat sau deteriorat în vreun fel. Opriti aparatul, deconectați ștecherul de la priză și efectuați verificarea din partea unui personal calificat profesional.
46. Demontarea, repararea sau transformarea de către o persoană neautorizată ar putea cauza daune grave și anula garanția producătorului.



47. Nu demontați și nu faceți nicio modificare la aparat.
48. Repararea pe cont propriu a aparatului este extrem de periculoasă.
49. În caz de scurgeri de gaz de la alte aparaturi, aerisiți bine încăperea înainte de a utiliza aparatul.
50. Nu deconectați ștecherul din priză de curent înainte de a opri aparatul.
51. Dacă decideți să nu mai utilizați un aparat de acest tip, vă recomandăm să îl scoateți din uz prin tăierea cablului de alimentare, după ce ați scos ștecherul din priză.
52.  ATENȚIE - Pentru a evita supraîncălzirea, nu acoperiți aparatul (fig. 4).
53. De asemenea, se recomandă să se transforme în elemente inofensive acele părți ale aparatului care ar putea constitui un pericol, în special pentru copiii care ar putea folosi aparatul scos din uz pentru a se juca.

54. La prima utilizare și după o perioadă lungă de nefuncționare a aparatului s-ar putea percepe un ușor zgomot sau un pic de miros. Este un fenomen normal care dispare după câteva minute de funcționare.

0.4 - FOLOSIRE PREVĂZUTĂ

55. Aparatul trebuie utilizat exclusiv pentru a produce aer cald cu unicul scop de a face temperatura ambientală confortabilă.
56. Acest aparat este destinat numai pentru uz casnic sau similar, nu de tip comercial sau industrial.
57. O utilizare necorespunzătoare a aparatului, care comportă eventuale daune cauzate persoanelor, bunurilor sau animalelor, exonerează OLIMPIA SPLENDID de orice răspundere.
58. Aparatul este dotat cu o funcție specială care poate fi activată la alegerea utilizatorului, care permite detectarea unei eventuale ferestre deschise și forțarea funcționării în mod Antigel pentru a limita risipa de energie.

Acest produs are marcajul CE care indică respectarea reglementărilor 2014/35/EU (tensiune joasă) și 2014/30/EU (compatibilitate electromagnetică).

0.5 - FOLOSIRE NEPREVĂZUTĂ ȘI POTENȚIAL PERICULOASĂ

59. Nu utilizați aparatul în zone în care sunt utilizate sau stocate benzină, vopsele sau alte lichide inflamabile sau în medii în care sunt prezente gaze inflamabile sau gaze explozive.
60. Nu utilizați aparatul dacă în încăperea a fost pulverizat recent insecticid pe bază de gaz sau dacă există dispozitive de aromaterapie, vapori chimici sau reziduuri uleioase.
61. Nu utilizați acest aparat în camere mici ocupate de persoane care nu pot ieși în mod autonom din încăperea, cu excepția cazurilor în care se asigură o supraveghere permanentă.

Acest produs trebuie utilizat numai în conformitate cu specificațiile indicate în manualul de față. Orice utilizare diferită de cea specificată poate cauza vătămări grave. COMPANIA PRODUCĂTOARE NU ÎȘI ASUMĂ RESPONSABILITATEA PENTRU DAUNELE CAUZATE PERSOANELOR SAU LUCRURILOR CA URMARE A NERESPECTĂRII NORMELOR CONȚINUTE ÎN MANUALUL DE FAȚĂ.

1 - DESCRIERE APARAT ȘI COMENZI

1. Corp aparat
 - 1a. Caldo TRENDY
 - 1b. Caldo TRENDY T
 - 1c. Bază aparat
2. Grilaj evacuare aer
3. Mâner
4. Grilaj intrare aer
5. Cablu de alimentare electrică
6. Telecomandă (Numai pentru Trendy T)
7. Panou de control
8. Ștecher
9. Întrerupător ON/OFF (0/I)
10. Ghid de utilizare și întreținere

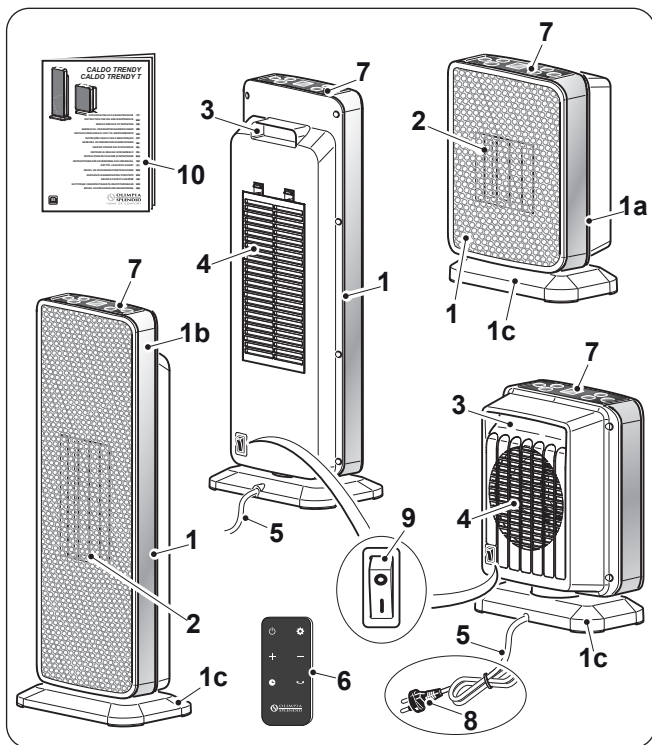

2 - INSTALARE

- Aparatul nu necesită instalare și trebuie utilizat exclusiv ca aparat portabil.
- După îndepărtarea ambalajului, asigurați-vă că aparatul este intact; dacă aveți îndoieli, nu îl utilizați și contactați personalul calificat profesional.
- Desfășurați complet cablul de alimentare electrică.
- Așezați aparatul într-un mediu adecvat și pe o suprafață stabilă și plană.
- Asigurați-vă că fluxul de aer nu este obstrucționat de perdele sau de alte obiecte (fig. 3).
- Lăsați cel puțin 1m de spațiu liber pe părțile laterale, în spatele aparatului și deasupra aparatului (fig. 1).
- Asigurați-vă că întrerupătorul ON/OFF (9) este poziționat pe „0”.
- Introduceți ștecherul în priza de curent.



- **Asigurați-vă că parametrii rețelei de alimentare corespund cu datele redade pe plăcuța aparatului.**
- **Aranjați cablul în zone fără trafic pentru a evita împiedicarea.**

3 - FOLOSIREA APARATULUI

Recepția funcției selectate este confirmată de emiterea unui „bip” sonor.

3.1 - PANOUL DE CONTROL ȘI TELECOMANDĂ*

D1: Temperatura setată/
Timer

S1: Led „HIGH”;

S2: Led „LOW”;

S3: Led „ECO”;

S4: Led „SWING”;

S5: Led „ON/OFF”;

S6: Led mod „TIMER”.

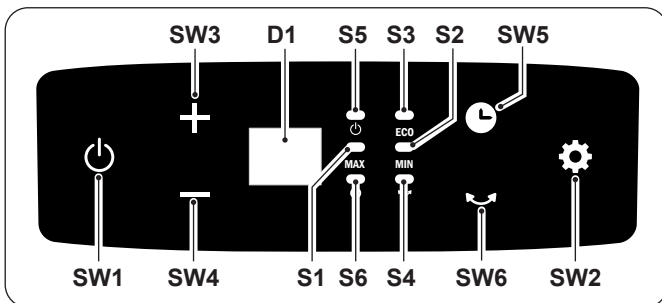

SW1: Funcționare / Stand-by;

SW2: Selectare mod operare
HIGH => LOW =>
ECO =>

SW3: Creșteretemperatură;

SW4: Scăderetemperatură;

SW5: Mod „TIMER”;

SW6: Mod „SWING”;

T1: Funcționare / Stand-by;

T2: Selectare mod operare
HIGH => LOW =>
ECO =>

T3: Creșteretemperatură;

T4: Scăderetemperatură;

T5: Mod „TIMER”;

T6: Mod „SWING”.

*(Numai pentru Trendy T)

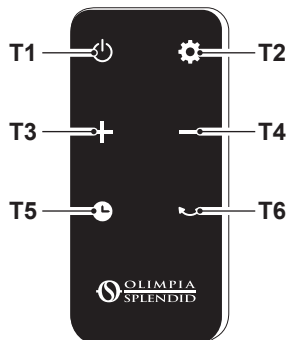

3.2 - FOLOSIREA TELECOMENZII

Telecomanda livrată cu aparatul este instrumentul care vă permite să utilizați aparatul în modul cel mai confortabil. Este un instrument care trebuie manevrat cu grijă și în special:

- Evitați să îl udați (nu trebuie curățat cu apă sau expus la intemperii).
- Evitați căderea sau impactul violent.
- Evitați expunerea directă la razele soarelui.



- **Telecomanda funcționează cu tehnologie infraroșu.**
- **În timpul utilizării, nu plasați obstacole între telecomandă și aparat.**
- **Dacă în încăpere sunt utilizate alte dispozitive echipate cu telecomandă (TV, grupuri stereo, etc...), pot apărea interferențe.**

- **Lămpile electronice și fluorescente pot interfera cu transmisiile dintre telecomandă și aparat.**
- **Scoateți bateriile de alimentare dacă telecomanda nu este utilizată o perioadă lungă de timp.**
- Scoateți clapeta de deconectare a bateriei de pe telecomandă, astfel încât telecomandă să fie operațională.

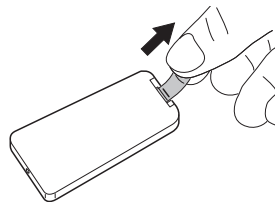

3.3.a - Introducerea bateriilor

Bariile de alimentare sunt incluse. Pentru a introduce corect bateriile (fig. 5):

- Apăsați clapeta laterală și extrageți suportul bateriei din corpul telecomenzii
- Puneți bateria în suport cu simbolul „+” în sus.
- Introduceți corect suportul bateriei în compartimentul corespunzător împingându-l până la capăt.



Respectați cu strictețe polaritățile indicate în partea de jos a spațiului unde se află bateriile.

3.2.b - Înlocuirea bateriilor

Bateriile trebuie să fie înlocuite dacă atunci când apăsați pe unul din butoane nu se aude beep-ul sonor de recepționare a semnalului aparatului.



Folosiți întotdeauna baterii noi. Utilizarea de baterii vechi sau de tipuri diferite poate cauza defectarea telecomenzii.

Telecomanda utilizează o baterie cu litiu de 3,0V (tip CR 2025).



Odată descărcate, ambele baterii trebuie înlocuite și eliminate în centrele de colectare adecvate sau conform reglementărilor locale.

- Dacă nu utilizați telecomanda timp de câteva săptămâni sau chiar mai mult, scoateți bateriile. **Eventualele scurgeri ale bateriilor ar putea deteriora telecomanda.**



Nu reîncărcați și nu demontați bateriile. Nu aruncați bateriile în foc. Pot arde sau exploda.

3.2.c - Poziția telecomenzii

Țineți telecomanda într-o poziție din care semnalul să poată ajunge la receptorul aparatului (distanță maximă circa 3 metri - cu bateriile încărcate) (fig. 6).

Prezența obstacolelor (mobilier, perdele, pereți, etc.) între telecomandă și aparat reduce raza de acțiune a telecomenzii.

3.3 - UTILIZAREA APARATULUI

3.3.a - Operațiuni preliminare



- ***După ce ați instalat aparatul conform descrierii din paragrafele precedente, asigurați-vă că parametrii rețelei de alimentare corespund cu datele redată pe plăcuța aparatului.***
- ***Introduceți ștecherul în priza de alimentare cu energie electrică și poziționați întrerupătorul (9) pe „I”.***

3.4 - INSTRUCȚIUNI PENTRU FUNCȚIONARE

3.4.a - Pornire

Asigurați-vă că întrerupătorul este în poziția „I” (ON) (6); apăsați butonul ON/OFF (SW1) sau (T1), aparatul emite un „Bip” și pornește.

Apăsați din nou butonul ON/OFF (SW1) sau (T1) pentru a opri aparatul.



După ce aparatul este oprit, ventilatorul va continua să funcționeze timp de aproximativ 1 minut pentru a răci componentele, se va opri automat.

Puneți întrerupătorul în poziția „0” (ON) (6) pentru a opri aparatul.

3.4.b - Mod „HIGH”

Apăsați butonul Mode (SW2) sau (T2) până când LED-ul (S1) se aprinde.

Apăsați butoanele (SW3 - SW4) sau (T3 - T4) pentru a crește sau a scădea temperatura dorită.

Când camera atinge o temperatură confortabilă, reduceți temperatura până când termostatul emite un „Clic”. Încălzitorul pornește și se oprește ciclic pentru a menține temperatura setată.



Temperatura este citită de un termostat din aparat, pentru o citire mai precisă, plasați un termometru separat în altă parte a camerei.

3.4.c - Mod „LOW”

Apăsați butonul Mode (SW2) sau (T2) până când LED-ul (S2) se aprinde.

Apăsați butoanele (SW3 - SW4) sau (T3 - T4) pentru a crește sau a scădea temperatura dorită.

Când camera atinge o temperatură confortabilă, reduceți temperatura până când termostatul emite un „Clic”. Încălzitorul pornește și se oprește ciclic pentru a menține temperatura setată.



Temperatura este citită de un termostat din aparat, pentru o citire mai precisă, plasați un termometru separat în altă parte a camerei.

3.4.d - Mod „ECO”

Apăsați butonul Mode (SW2) sau (T2) până când LED-ul (S3) se aprinde.

Pentru modelul „CALD TRENDY”

Aparatul funcționează și reglează automat puterea între 900W și 1800W pentru a menține temperatura ambientală la 20°C.

Pentru modelul „CALD TRENDY T”

Aparatul funcționează și reglează automat puterea între 750W și 1500W pentru a menține temperatura ambientală la 20°C.

3.4.e - Mod „TIMER”

Acest mod poate fi utilizat pentru a activa un timer de pornire sau oprire a aparatului.

Pentru a activa timerul de PORNIRE a aparatului, urmați instrucțiunile de mai jos:

- a. Cu aparatul în mod stand-by (cu ștecherul conectat) apăsați butonul SW5 sau T5 și alegeți valoarea de timp dorită

*(0h (Timer stins) ---> 1h ---> 2h ---> .. 10h ---> 11h ---> 12h --->
.. 0h (Timer stins) ---> ..).*

- b. Valoarea dorită clipește pe ecran timp de câteva secunde, apoi display-ul revine în modul stand-by. LED-ul S6 rămâne aprins fix.
- c. Aparatul va porni automat când atinge timpul setat anterior.

Pentru a activa timerul de OPRIRE a aparatului, urmați instrucțiunile de mai jos:

- a. Cu aparatul pornit (Led S5 activ) apăsați butonul SW5 sau T5 și alegeți valoarea de timp dorită

*(0h (Timer stins) ---> 1h ---> 2h ---> .. 10h ---> 11h ---> 12h --->
.. 0h (Timer stins) ---> ..).*

- b. Valoarea dorită clipește pe ecran timp de câteva secunde, apoi display-ul afișează din nou temperatura ambientală detectată. LED-ul S6 rămâne aprins fix.
- c. Aparatul se va opri automat când atinge timpul setat anterior.

3.4.f - Mod „SWING”

Apăsați butonul (SW6) sau (T6) până când ledul (S4) se aprinde și corpul aparatului (1) începe să se rotească în sens alternat (fig. 7).

Apăsând din nou butonul (SW6) sau (T6), funcția se oprește și aparatul se oprește în poziția aleasă.

4 - PROTECȚIE LA SUPRAÎNCĂLZIRE

- Acest produs este prevăzut cu o protecție la supraîncălzire care oprește aparatul în mod automat în cazul unei supraîncălziri puternice. În acest caz:
 - scoateți ștecherul din priză de curent;
 - așteptați circa 30 de minute pentru a permite aparatului să se răcească;
 - identificați cauza potențială a supraîncălzirii (de ex. ceva acoperă aparatul);
 - verificați eventuale deteriorări ale aparatului, cablului de alimentare și ștecherului.
- Dacă nu există deteriorări:
 - introduceți ștecherul în priză de curent;
 - reporniți aparatul.

Dacă aparatul rămâne tot închis, contactați serviciul de asistență.

5 - VERIFICARE DE SECURITATE (întrerupător anti-răsturnare)

- Dacă aparatul cade sau se răstoarnă, se activează întrerupătorul anti-răsturnare, care îl oprește automat.
- Este necesar să repuneți aparatul în poziție verticală astfel încât să reia funcționarea normală.

6 - ÎNTREȚINERE ȘI CURĂȚARE



Înainte de a efectua orice operațiune de curățare sau de întreținere a aparatului, opriți-l poziționând întrerupătorul ON/OFF (9) pe „O”. Scoateți ștecherul din priză de curent și așteptați să se oprească ventilatorul.

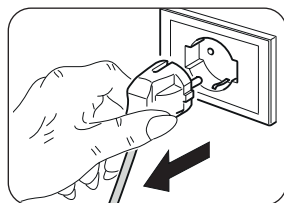

- Utilizați o cârpă uscată pentru a curăța aparatul.
- Dacă aparatul este foarte murdar, se poate folosi o cârpă umezită cu apă caldă (max 50°C) și un detergent delicat pentru a curăța părțile exterioare. Ștergeți cu o cârpă uscată.
- Utilizați o pensulă sau un aspirator pentru a îndepărta praful de pe grilajele de intrare/ieșire a aerului (fig. 9).

Numai pentru modelul „CALD TRENDY T”

Pentru o mai bună curățare a grilajului de intrare a aerului (4), acesta poate fi îndepărtat după cum urmează (fig.8):

- a. Scoateți grilajul (4) trăgând cârligele (4a) spre dvs.
- b. Curățați grilajul (4) și filtrul (4b).
- c. Remontați grilajul (4) prin cuplarea brațelor (4c) în locaș și introduceți cârligele (4a) împingând grilajul spre corpul aparatului.



- **Asigurați-vă că aparatul este complet uscat înainte de a reconecta ștecherul la priza de curent.**
- **Nu utilizați o cârpă tratată chimic sau antistatic pentru a curăța aparatul.**
- **Nu folosiți benzină, solvent, pastă de lustruit sau alți solvenți similari. Aceste produse pot cauza stricarea sau deformarea suprafeței de plastic.**
- **Nu folosiți uleiuri, substanțe chimice sau produse abrazive pentru a curăța aparatul.**
- **Nu spălați și nu scufundați aparatul în apă.**



- **În cazul unei funcționări defectuoase a aparatului, nu încercați să-l demontați, ci contactați dealerul sau serviciul de asistență tehnică.**

7 - DEPOZITAREA APARATULUI

- Dacă nu intenționați să utilizați aparatul pentru o perioadă deosebit de lungă de timp sau trebuie să efectuați lucrări care ar putea produce mult praf, se recomandă să păstrați aparatul după cum urmează:
 - **Oprii aparatul și scoateți ștecherul din priza de curent.**
 - Puneți aparatul într-un loc aerisit și uscat, ferit de umiditate.

8 - DATE TEHNICE

- Vedeți tabelul redat pe ultimile pagini ale manualului.

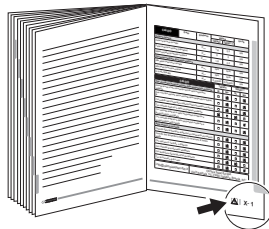



0 - VARNINGAR	1	3.2.c - Fjärrkontrollens läge	10
0.1 - ALLMÄN INFORMATION.....	1	3.3 - ANVÄNDNING AV	
0.2 - SYMBOLER.....	1	APPARATEN.....	11
0.2.1 - Redaktionella piktogram.....	1	3.3.a - Förberedande moment.....	11
0.3 - ALLMÄNNA		3.4 - DRIFTSANVISNINGAR.....	11
VARNINGSTEXTER.....	2	3.4.a - Påslagning.....	11
0.4 - AVSEDD ANVÄNDNING.....	7	3.4.b - "HIGH"-läge.....	11
0.5 - OAVSIKTLIG OCH		3.4.c - "LOW"-läge.....	11
POTENTIELLT FARLIG		3.4.d - "ECO"-läge.....	12
ANVÄNDNING.....	7	3.4.e - "TIMER"-läge.....	12
		3.4.f - "SWING"-läge.....	13
1 - BESKRIVNING AV APPARATEN		4 - ÖVERHETTNINGSSKYDD	13
OCH KOMMANDON	8	5 - SÄKERHETSKONTROLL	
2 - INSTALLATION	8	(bströmbrytare för tippningsskydd)	13
3 - ANVÄNDNING AV APPARATEN	9	6 - UNDERHÅLL OCH RENGÖRING	13
3.1 - MANÖVERPANEL OCH		7 - FÖRVARING AV APPARATEN	14
FJÄRRKONTROLL.....	9	8 - TEKNISKA DATA	14
3.2 - ANVÄNDNING AV			
FJÄRRKONTROLLEN.....	9		
3.2.a - Isättning av batterier.....	10		
3.2.b - Byte av batterier	10		

ILLUSTRATIONER

Illustrationerna är samlade på de första sidorna i handboken.



0 - VARNINGSTEXTER

0.1 - ALLMÄN INFORMATION

Vi vill framför allt tacka dig för att ha valt en av våra produkter.

0.2 - SYMBOLER

De piktogram som beskrivs i följande kapitel gör det möjligt att snabbt och på ett enhetligt sätt tillhandahålla nödvändig information för en korrekt användning av maskinen under säkra förhållanden.

0.2.1 - Redaktionella piktogram

	Indikerar att detta dokument måste läsas igenom noggrant innan apparaten installeras och/eller används.
	Indikerar att detta dokument måste läsas igenom noggrant innan något underhålls- och/eller rengöringsarbete utförs.
	Indikerar att det kan finnas ytterligare information i bifogade handböcker.
	Indikerar att det finns information tillgänglig i användarhandboken eller i installationshandboken.
	Indikerar att servicepersonalen måste hantera apparaten i enlighet med installationshandboken.
	Signalerar till den berörda personalen att den beskrivna manövern medför en risk för elstöt om den inte utförs i enlighet med säkerhetsföreskrifterna.
	Signalerar till den berörda personalen att den beskrivna manövern medför en risk för fysisk skada om den inte utförs i enlighet med säkerhetsföreskrifterna.
	Signalerar till den berörda personalen att den beskrivna manövern medför en risk för brännskador till följd av kontakt med mycket varma komponenter, om den inte utförs i enlighet med säkerhetsföreskrifterna.

0.3 - ALLMÄNNA VARNINGSTEXTER

NÄR ELEKTRISK UTRUSTNING ANVÄNDS MÅSTE ALLTID DE GRUNDLÄGGANDE SÄKERHETSBESTÄMMELSERNA FÖLJAS FÖR ATT MINSKA RISKERNA FÖR BRAND, ELSTÖTAR OCH PERSONOLYCKOR, INKLUSIVE FÖLJANDE:

-  1. Reserverat dokument i enlighet med tillämplig lag med förbud för reproduktion eller överföring till tredje part utan ett uttryckligt godkännande från företaget OLIMPIA SPLENDID. Enheterna kan undergå uppdateringar och därmed ha andra detaljer än de som framställs, utan att det därför äventyrar betydelsen av texterna i denna handbok.



2. Läs noga igenom denna handbok innan ni går vidare med någon typ av manöver (installation, underhåll, användning) och följ noggrant det som beskrivs i varje enskilt kapitel.



3. Förvara denna handbok och håll den i gott skick för all framtida konsultation.

4. Efter att ha avlägsnat emballaget ska ni försäkra er om att apparaten är i fullgott skick. Förpackningsmaterialet får inte lämnas inom räckhåll för barn eftersom de kan utgöra en fara för dem.

5. **TILLVERKAREN ÅTAR SIG INGET ANSVAR FÖR PERSONSKADOR ELLER SKADA PÅ FÖREMÅL TILL FÖLJD AV EN FÖRSUMMELSE ATT IAKTTA BESTÄMMELSERNA I DENNA HANDBOK.**

6. Tillverkaren förbehåller sig rätten att när som helst göra ändringar på modellerna, oaktat de väsentliga egenskaper som beskrivs i denna handbok.



7. Innan apparaten ansluts ska ni försäkra er om att uppgifterna på märkskylten motsvarar de som gäller för nätförsörjningen. Märkskylten sitter på apparaten.



8. Installera apparaten enligt tillverkarens instruktioner. En felaktig installation kan orsaka skador på personer, djur eller föremål men tillverkaren kan inte hållas ansvarig för dessa.

9. Använd alltid apparaten enbart i vertikalt läge. Placera apparaten i en lämplig miljö och på en stabil och plan yta.

10. Vid användning av apparaten ska hela kabeln alltid vara utdragen.

11. Apparaten är utrustad med en nätkabel med kontakt (Y-anslutning). Om nätkabeln är skadad ska den bytas ut av tillverkaren eller av dennes tekniska service eller hur som helst av en person med liknande kompetens för att förhindra alla typer av risker.



12. Installera apparaten och se till att brytare och andra kommandon inte kan nås av dem som använder toaletten eller duschen.

13. Använd inte förlängningsladdar, om inte med särskild försiktighet.

14. Håll enheten på ett avstånd av minst 1 m från andra objekt (bild 1).

14a. För att undvika risken för brand ska apparatens luftutlopp och luftintag hållas på minst 1 meters avstånd från alla typer av objekt, gardiner, tyger eller brandfarliga material.

15. Placera inte apparaten i närheten av värmekällor.

16. Använd inte apparaten till att torka kläder.



17. Var försiktig så att främmande objekt inte kommer in i ventilations- eller frånluftsöppningarna eftersom det finns risk elstöt, brand eller skada på apparaten.

18. Undvik att kabeln rör vid de varmar ytorna under driften.

19. Dra inte kabeln under mattor, täcken eller gångmattor. Placera ut kabeln i områden där ingen passerar för att undvika att personer kan snubba över den.

20. Rulla, vrid eller linda inte kabeln runt apparaten eftersom det kan försämra eller bryta isoleringen.

21. Ställ inte undan apparaten medan den fortfarande är varm.



22. Använd inte apparaten utomhus eller på blöta underlag.

23. Använd inte apparaten tillsammans med programmeringsenheter, timers eller andra enheter som kan förorsaka automatisk påslagning för att undvika brandrisker om apparaten är övertäck eller placerad på ett felaktigt sätt.

24. Apparaten är utformad för att användas på marken. Montera den inte i tak eller på väggar.

25. Använd inte apparaten nära gardiner, eftersom materialet kan sugas in i luftintagen (bild 3).

26. Undvik att hälla ut vätskor över apparaten.

27. Barn får inte leka med apparaten.



28. Enheten kan användas av barn över 8 års ålder och av personer med nedsatt fysisk, sensorisk och mental förmåga samt personer utan nödvändig erfarenhet eller kunskap förutsatt att de är under tillsyn eller efter att de har fått instruktioner om säker användning av enheten och har förstått de risker som enheten kan medföra.

29. Rengöring och underhåll som ska utföras av användaren får inte utföras av barn utan tillsyn.

30. Barn under 3 års ålder bör hållas utom räckhåll för enheten om de inte är under ständig tillsyn.





31. Barn mellan 3 och 8 år får endast slå på/av apparaten förutsatt att den har placerats eller installerats i dess vanliga funktionsposition, att de får tillsyn eller instruktioner om hur apparaten används säkert och att de förstår riskerna.



32. Barn mellan 3 och 8 år får inte sätta i kontakten, justera eller rengöra apparaten och inte heller utföra underhåll som åligger tillverkaren.



33. Vi rekommenderar att ni inte använder värmefläkten i omedelbar närhet av ett badkar, dusch eller en pool.



34. OBSERVERA - Vissa delar i denna produkt kan bli mycket varma och ge upphov till brännskador. Försiktighet måste iakttas där barn och utsatta människor är närvarande.

35. Koppla alltid bort kontakten från strömförsörjningen före rengöring.

36. För en korrekt användning av apparaten **FÅR MAN INTE:**

a. Placera den omedelbart under ett fast eluttag

b. Dra i själva nätkabeln eller apparaten för att dra ut kontakten ur nätuttaget.

c. Lämna enheten exponerad för atmosfäriska ämnen (regn, sol, etc.).

d. Lämna den onödigt isatt.

e. Röra vid den med våta eller fuktiga händer.

37. Använd endast apparaten i enlighet med instruktionerna i den här handboken. Tillverkaren avråder från all annan typ av användning eftersom det kan förorsaka elstötar, brand eller personskador.



38. Den vanligaste orsaken till överhettning är beläggningar av damm eller ludd i apparaten. Avlägsna denna typ av ansamlingar regelbundet genom att koppla från enheten och dra ut kontakten och därefter dammsuga ventilationsöppningarna och gallren.

39. Använd inte frätande rengöringsmedel på apparaten. Rengör med en fuktig trasa (inte våt) sköljd i varmt tvålatten.

40. Anslut inte apparaten till strömförsörjningen förrän den är fullständigt monterad och justerad.

41. Stäng av och använd det särskilda handtaget för att förflytta enheten (bild 2).



42. Tvätta inte eller sänk ner apparaten i vatten eller andra vätskor. Det kan leda till kortslutning eller brand.
43. Använd inte apparaten i ett slutet utrymme, såsom inuti ett skåp, eftersom det kan ge upphov till brand.
44. Om uttaget och apparatens kontakt inte är kompatibla ska uttaget bytas ut mot ett annat lämpligt uttag av kvalificerad fackpersonal, som ska säkerställa att kablarnas tvärsnitt för uttaget är lämpliga för apparatens absorberade effekt. I allmänhet avråder vi från att använda adaptrar och/eller förlängningsladdar. Om det skulle vara oundvikligt att använda dem ska de uppfylla säkerhetskraven och deras strömbelastningsförmåga (A) får inte vara lägre än apparatens maximala kapacitet.

45. Använd inte apparaten i händelse av fel eller felfunktion, om sladden eller kontakten är skadad, eller om den har tappats eller skadats på något sätt. Stäng av apparaten, dra ut kontakten ur eluttaget och se till att den kontrolleras av kvalificerade fackmän.

46. Nedmontering, reparation eller rekonstruktion av en icke behörig person kan leda till allvarliga skador och ogiltigförklara tillverkarens garanti.

47. Montera inte ned och utför inte heller ändringar på apparaten.

48. Det är oerhört farligt att reparera apparaten på egen hand.

49. I närvaro av gasläckor från annan utrustning, ventiler omgivningen väl innan du använder apparaten.

50. Dra inte ut kontakten ur eluttaget förrän du har stängt av apparaten.

51. Om ni bestämmer er för att inte längre använda denna typ av apparat, råder vi er att ta den ur drift och klippa sönder nätkabeln efter att ha dragit ut kontakten ur nätuttaget.

52.  **OBSERVERA** - För att undvika överhettning får apparaten inte täckas över (bild 4).

53. Vi råder er dessutom att oskadliggöra de delar av apparaten som skulle kunna utgöra en risk, särskilt för barn som kan tänkas leka med apparaten ur bruk.

54. Vid apparatens första användningstillfälle och efter en längre tids inaktivitet kan det hända att du hör ett svagt brus eller känner en viss lukt. Det är helt normalt och försvinner efter ett par minuters drift.

0.4 - FÖRUTSEDD ANVÄNDNING

55. Enheten får endast användas för att producera varm luft med det enda syftet att göra miljön som du vistas i behaglig.
56. Denna apparat är endast avsedd för hushållsbruk eller liknande, inte för kommersiellt eller industriellt bruk.
57. En felaktig användning av anläggningen med eventuella skador som förorsakas på personer, föremål eller djur fritar OLIMPIA SPLENDID från allt ansvar.
58. Enheten är utrustad med en speciell funktion som kan aktiveras enligt användarens val. Detta gör det möjligt att upptäcka en eventuell öppning av ett fönster och tvinga funktionen att övergå i frostskyddsläget för att begränsa slöseri med energi.

Denna produkt är försedd med Ce-märket som anger överensstämmelse med direktiven 2014/35/EU (lågspänningsdirektivet), 2014/30/EU (elektromagnetisk kompatibilitet).

0.5 - OAVSIKTLIG OCH POTENTIELL FARLIG ANVÄNDNING

59. Använd inte apparaten i områden där bensin, färger eller andra lättantändliga vätskor används eller i omgivningar där det finns lättantändliga eller explosiva gaser.
60. Använd inte apparaten om det nyligen har sprutats insektsbekämpningsmedel i lokalen eller om det finns rökelse som är tänd, kemiska ångor eller oljerester.
61. Använd inte den här apparaten i små rum där det finns personer som inte kan lämna rummet på egen hand, såvida inte en kontinuerlig tillsyn kan tillhandahållas.

Denna produkt ska endast användas i enlighet med de specifikationer som indikeras i denna handbok. En annan användning än den som specificerats kan leda till allvarliga olyckor. **TILLVERKAREN ÅTAR SIG INGET ANSVAR FÖR PERSONSKADOR ELLER SKADA PÅ FÖREMÅL TILL FÖLJD AV EN FÖRSUMMELSE ATT IAKTTA BESTÄMMELSERNA I DENNA HANDBOK.**

1 - BESKRIVNING AV APPARATEN OCH KOMMANDON

1. Enhetens stomme
 - 1a. Caldo TRENDY
 - 1b. Caldo TRENDY T
 - 1c. Enhetsbas
2. Luftutloppsgaller
3. Handtag
4. Luftintagsgaller
5. Nätsladd
6. Fjärrkontroll (Endast för Trendy T)
7. Manöverpanel
8. Kontakt
9. Strömbrytare ON/OFF (O/I)
10. Bruks- och underhållshandbok

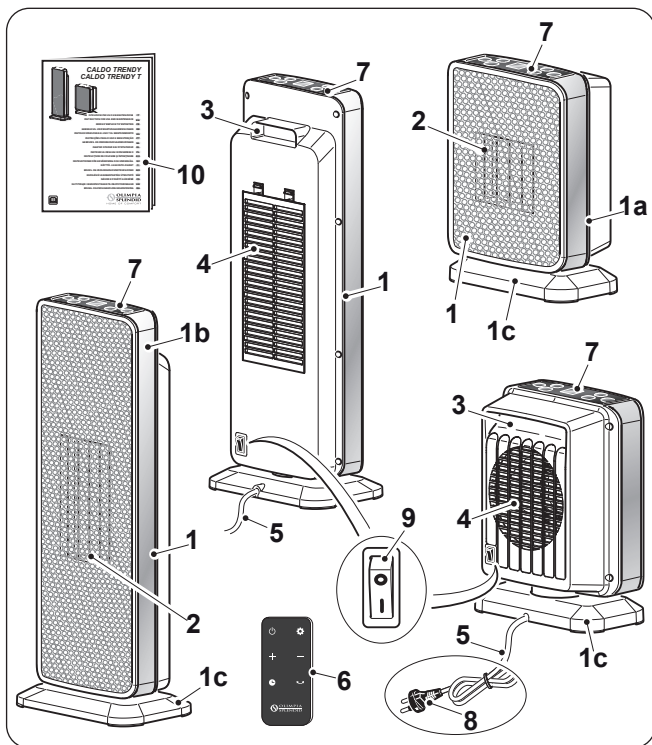

2 - INSTALLATION

- Enheten behöver inte installeras, den ska endast användas som bärbar enhet.
- När du har tagit bort förpackningen, se till att enheten är intakt; Om du är osäker, använd den inte utan kontakta professionellt kvalificerad personal.
- Dra ut nätsladden helt och hållet.
- Placera apparaten i en lämplig miljö och på en stabil och plan yta.
- Se till att gardiner eller andra föremål inte hindrar luftflödet (bild 3).
- Lämna minst 1 m fritt utrymme på sidorna, bakom och ovanför apparaten (bild 1).
- Säkerställ att strömbrytaren ON/OFF (9) är i läge "O".
- Anslut kontakten till eluttaget.



- **Säkerställ att nätverksdatan överensstämmer med det som anges på apparatens märkskylt.**
- **Placera ut kabeln i områden där ingen passerar för att undvika att personer kan snubbla över den.**

3 - ANVÄNDNING AV APPARATEN

Mottagandet av den valda funktionen bekräftas genom att summern avger ett "bip"-ljud.

3.1 - MANÖVERPANEL OCH FJÄRRKONTROLL*

- D1:** Inställd temperatur/
Tidrelä
- S1:** Lysdiod för "HIGH".
- S2:** -Lysdiod för
"LOW".
- S3:** Lysdiod för "ECO".
- S4:** Lysdiod för
"SWING".
- S5:** Lysdiod för ON/
OFF.
- S6:** Lysdiod för "TI-
MER"-läge.

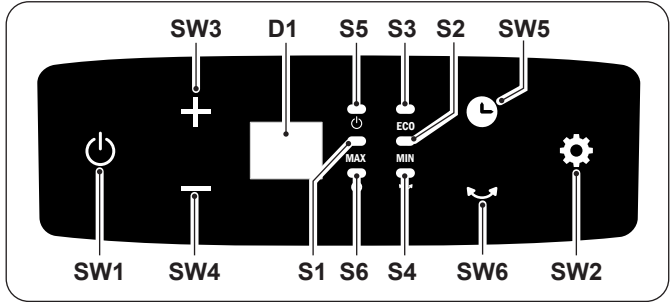

- SW1:** Drift/Standby.
- SW2:** Val av driftsläge
HIGH => LOW =>
ECO =>
- SW3:** Temperaturökning.
- SW4:** Temperatursänk-
ning.
- SW5:** "TIMER"-läge.
- SW6:** "SWING"-läge.

- T1:** Drift/Standby.
- T2:** Val av driftsläge
HIGH => LOW =>
ECO =>
- T3:** Temperaturökning.
- T4:** Temperatursänk-
ning.
- T5:** "TIMER"-läge.
- T6:** "SWING"-läge.

*(Endast för Trendy T)

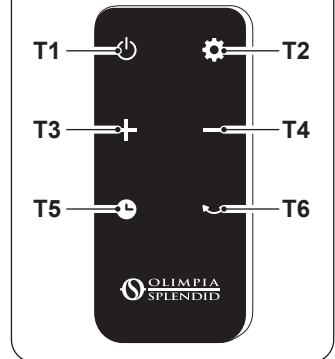

3.2 - ANVÄNDNING AV FJÄRRKONTROLLEN

Fjärrkontrollen som levereras med apparaten är det instrument som gör det möjligt att använda enheten på ett bekvämt sätt. Det är ett instrument som ska hanteras försiktigt och särskilt:

- Undvika att blöta ner den (den får inte rengöras med vatten eller lämnas ute i väder och vind).
- Undvik att låta den falla ner på golvet eller hårda stötar.
- Undvik att utsätta den för direkt solljus.



- *Fjärrkontrollen fungerar med infraröd teknologi.*
- *För inte in hinder mellan fjärrkontrollen eller apparaten under användning.*
- *Om andra apparater med fjärrkontroll används i omgivningen (tv, stereoanläggningar osv.), kan det uppstå störningar.*

- **Elektroniska lampor och lysrör kan störa signalerna mellan fjärrkontrollen och apparaten.**
- **Ta ut batterierna om fjärrkontrollen inte ska användas under en längre tidsperiod.**
- Ta bort batteriets urkopplingsflik från fjärrkontrollen så att fjärrkontrollen fungerar.

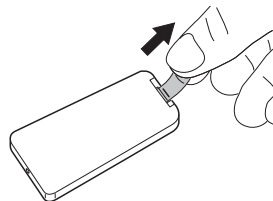

3.3.a - Isättning av batterier

Batterierna ingår i leveransen. För att sätta in batterierna korrekt (bild 5):

- Tryck på sidofliken och dra ut batterihållaren från själva fjärrkontrollen
- Placera batteriet i hållaren med symbolen "+" vänd uppåt.
- Sätt in batterihållaren i facket korrekt genom att skjuta in det till ändläget.



Var mycket noga med att respektera polariteterna som indikeras i botten av batterifacket.

3.2.b - Byte av batterierna

Batterierna ska bytas ut om bip-ljudet för mottagning av apparatens signal inte hörs när en av knapparna trycks ned.



Använd alltid nya batterier. Användning av gamla batterier eller en annan typ av batterier kan göra att fjärrkontrollen inte fungerar som den ska.

Fjärrkontrollen fungerar med ett litiumbatteri på 3,0 V (av typen CR 2025).



När de väl är urladdade ska båda batterierna bytas ut och kastas bort och lämnas in vid särskilda uppsamlingsställen eller i enlighet med lokala bestämmelser.

- Om ni inte använder fjärrkontrollen under ett par veckor eller längre ska batterierna tas ut. **Eventuellt läckage från batterierna kan skada fjärrkontrollen.**



Ladda inte och montera inte isär batterierna. Kasta inte batterierna i eld. De kan brinna eller explodera.

3.2.c - Fjärrkontrollens läge

Håll fjärrkontrollen i en position från vilken signalen kan nå enhetens mottagare (maximalt avstånd cirka 3 meter - med laddade batterier) (bild 6).

Om det finns hinder (möbler, gardiner, väggar osv.) mellan fjärrkontrollen och apparaten reduceras fjärrkontrollens kapacitet.

3.3 - ANVÄNDNING AV APPARATEN

3.3.a - Förberedande moment



- *Efter att ha installerat apparaten enligt vad som beskrivits i föregående avsnitt ska ni se till att nätverksdatorn överensstämmer med det som anges på apparatens märkskylt.*
- *Sätt i kontakten i uttaget och ställ brytaren (9) i läge "1".*

3.4 - DRIFTSANVISNINGAR

3.4.a - Påslagning

Säkerställ att strömbrytaren är ställd i läge "1" (ON) (9). Tryck på knappen ON/OFF (SW1) eller (T1), enheten avger ett bip-ljud och slås på.

Tryck på knappen ON/OFF (SW1) eller (T1) igen för att stänga av enheten.



Efter att enheten stängs av fortsätter fläkten att fungera i cirka 1 minut för att kyla av komponenterna, den stannar sedan automatiskt.

Ställ strömbrytaren i läge "0" (OFF) (9) för att stänga av enheten.

3.4.b - "HIGH"-läge

Tryck på knappen Mode (SW2) eller (T2) tills lysdioden (S1) tänds.

Tryck på knapparna (SW3 - SW4) eller (T3 - T4) för att öka eller minska den önskade temperaturen.

När rummet når en bekväm temperatur ska du sänka temperaturen tills termostaten avger ett "klick"-ljud. Värmaren slås på och av cykliskt för att bibehålla den inställda temperaturen.



Temperaturen avläses av en termostat på enheten. Placera en separat termometer i en annan del av rummet för att få en exakt avläsning.

3.4.c - "LOW"-läge

Tryck på knappen Mode (SW2) eller (T2) tills lysdioden (S2) tänds.

Tryck på knapparna (SW3 - SW4) eller (T3 - T4) för att öka eller minska den önskade temperaturen.

När rummet når en bekväm temperatur ska du sänka temperaturen tills termostaten avger ett "klick"-ljud. Värmaren slås på och av cykliskt för att bibehålla den inställda temperaturen.



Temperaturen avläses av en termostat på enheten. Placera en separat termometer i en annan del av rummet för att få en exakt avläsning.

3.4.d - "ECO"-läge

Tryck på knappen Mode (SW2) eller (T2) tills lysdioden (S3) tänds.

För modellen "CALDO TRENDY"

Enheter fungerar och reglerar automatiskt effekten till mellan 900W och 1800W för att bibehålla rumstemperaturen på 20° C.

För modellen "CALDO TRENDY T"

Enheter fungerar och reglerar automatiskt effekten till mellan 750W och 1500W för att bibehålla rumstemperaturen på 20° C.

3.4.e - "TIMER"-läge

Det här läget kan användas för att aktivera en timer för påslagning eller avstängning.

För att aktivera timern för PÅSLAGNING av apparaten, gör enligt beskrivningen nedan:

- När enheten är i standby-läge (med nätkontakten ansluten) trycker du på knappen SW5 eller T5 och väljer det önskade tidsvärdet

*(0h (Timer avstängd) ---> 1h ---> 2h ---> .. 10h ---> 11h ---> 12h --->
.. 0h (Timer avstängd) ---> ..).*

- Det önskade värdet blinkar på skärmen i ett par sekunder och sedan återgår displayen till standby-läge. Lysdioden S6 förblir tänd med ett fast sken.
- Enheter slås på automatiskt när den når den tidigare inställda tiden.

För att aktivera timern för AVSTÄNGNING av apparaten, gör enligt beskrivningen nedan:

- Med apparaten påslagen (lysdiod S5 tänd) trycker du på knapparna SW5 eller T5 och väljer det önskade tidsvärdet.

*(0h (Timer avstängd) ---> 1h ---> 2h ---> .. 10h ---> 11h ---> 12h --->
.. 0h (Timer avstängd) ---> ..).*

- Det valda värdet blinkar på skärmen i ett par sekunder och därefter återgår displayen till att visa den avlästa rumstemperaturen.. Lysdioden S6 förblir tänd med ett fast sken.
- Enheter stängs av automatiskt när den når den tidigare inställda tiden.

3.4.f - "SWING"-läge

Tryck på knappen (SW6) eller (T6) tills lysdioden (S4) tänds och enhetens stomme (1) börjar att rotera i alternerande riktning (bild 7).

Genom att trycka på knappen (SW6) eller (T6) igen stängs funktionen av och enheten stannar i det valda läget.

4 - ÖVERHETTNINGSSKYDD

- Denna produkt skyddas av ett överhettningsskydd som stänger av enheten automatiskt vid kraftig överhettning. I detta fall:
 - dra ut kontakten ur eluttaget,
 - vänta i cirka 30 minuter för att låta den svalna,
 - hitta den möjliga orsaken till överhettningen (t.ex.något som täcker över enheten),
 - kontrollera efter eventuella skador på enheten, nätkabeln och kontakten.
- Om det finns skador:
 - anslut kontakten till eluttaget,
 - starta om enheten.

Kontakta serviceassistans om enheten förblir avstängd.

5 - SÄKERHETSKONTROLL (strömbrytare för tippningsskydd)

- Om enheten faller ned eller tippar över aktiveras tippskydds brytaren som stänger av den automatiskt.
- Enheten ska ställas i lodrätt läge för att den ska kunna återta normal drift.

6 - UNDERHÅLL OCH RENGÖRING



Innan du utför någon rengöring eller underhåll på apparaten ska den stängas av genom att ställa brytaren ON/OFF (9) i läge "O". Dra ut kontakten ur eluttaget och vänta tills fläkten stannat.

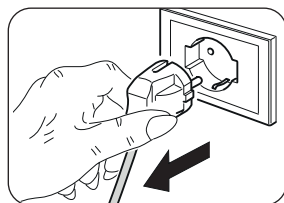

- Använd en torr trasa för att rengöra enheten.
- Om apparaten är mycket smutsig kan du använda en trasa fuktad med varmt vatten (max 50 °C) och ett mildt rengöringsmedel för att rengöra de yttre delarna. Torka av med en torr trasa.
- Använd en pensel eller en dammsugare för att ta bort damm från luftintags-/utloppsgallren (bild 9).

Endast för modellen "CALDO TRENDY T"

För en grundläggande rengöring av luftintagsgallret (4) går att ta av det enligt följande (bild 9):

- Haka av gallret (4) genom att dra krokarna mot dig (4a).
- Rengör gallret (4) och filtret (4b).
- Sätt tillbaka gallret (4) och fäst spakarna (4c) på sin plats och fäst hakarna (4a) genom att skjuta gallret mot enhetens stomme.



- Se till att apparaten är helt torr innan du ansluter kontakten till eluttaget igen.
- Använd inte en kemiskt behandlad eller antistatisk trasa för att rengöra enheten.
- Använd inte bensen, lösningsmedel, polermedel eller liknande rengöringsmedel. Denna typ av produkter kan göra att plastytorna går sönder eller deformeras.
- Använd inte oljor, kemikalier eller slipande produkter för att rengöra apparaten.
- Tvätta eller doppa inte apparaten i vatten.



- I händelse av ett fel på apparaten, försök inte plocka isär den utan kontakta återförsäljaren eller teknisk assistans.

7 - FÖRVARING AV APPARATEN

- Om du inte tänker använda apparaten under en särskilt lång tid eller om du måste utföra arbeten som kan producera mycket damm, rekommenderar vi att du förvarar apparaten enligt följande:
 - **Stäng av enheten och dra ut kontakten ur eluttaget.**
 - Förvara apparaten på en sval och torr plats på avstånd från fukt.

8 - TEKNISKA DATA

- Se tabellen i slutet av bruksanvisningen.

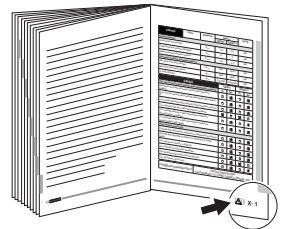



0 - VAROITUKSIA	1	3.2.b - Paristojen vaihto.....	10
0.1 - YLEISTIETOJA.....	1	3.2.c - Kaukosäätimen asento.....	10
0.2 - SYMBOLIT.....	1	3.3 - LAITTEEN KÄYTTÖ.....	11
0.2.1 - Tekstinlaadinnassa käytetyt piirroksset.....	1	3.3.a - Esitoimenpiteet.....	11
0.3 - YLEISET VAROITUKSET.....	2	3.4 - KÄYTTÖOHJEET.....	11
0.4 - KÄYTTÖTARKOITUS.....	7	3.4.a - Käynnistys.....	11
0.5 - KÄYTTÖTARKOITUKSEN VASTAINEN JA POTENTIAALISESTI VAARALLINEN KÄYTTÖ.....	7	3.4.b - "HIGH"-tapa.....	11
		3.4.c - "LOW"-tapa.....	11
		3.4.d - "ECO"-tapa.....	12
		3.4.e - "TIMER"-tapa.....	12
		3.4.f - "SWING"-tapa.....	13
1 - LAITTEEN JA OHJAUSTEN KUVAUS	8	4 - SUOJAUS YLIKUUMENEMISTA VASTAAN	13
2 - ASENNUS	8	5 - TURVATARKASTUS (kaatumisenestokytkin)	13
3 - LAITTEEN KÄYTTÖ	9	6 - HUOLTO JA PUHDISTUS	13
3.1 - OHJAUSPANEELI JA KAUKOSÄÄDIN.....	9	7 - LAITTEEN SÄILYTYS	14
3.2 - KAUKOSÄÄTIMEN KÄYTTÖ.....	9	8 - TEKNISET TIEDOT	14
3.2.a - Paristojen laitto.....	10		

KUVAT

Kuvat on ryhmitelty ohjekirjan alkusivuille



0 - VAROITUKSIA







0.1 - YLEISTIETOJA

Ensinnäkin haluamme kiittää sinua siitä, että valitsit valmistamamme tuotteen.

0.2 - SYMBOLIT

Seuraavassa luvussa esitetyt piirroksset antavat nopeasti ja yksiselitteisesti tietoa, jota tarvitaan laitteen oikeaan ja turvalliseen käyttöön.

0.2.1 - Tekstinlaadinnassa käytetyt piirrokset

	Ilmoittaa, että tämä asiakirja on luettava huolellisesti ennen laitteen asentamista ja/tai käyttöä.
	Ilmoittaa, että liitteenä olevissa oppaissa voi olla lisätietoja. Osoittaa, että tietoja on saatavilla käyttö- tai asennusoppaassa.
	Osoittaa, että huoltohenkilöstön on käsiteltävä laitetta asennusohjeen mukaisesti.
	Osoittaa asianomaiselle henkilöstölle, että jos kuvattua toimenpidettä ei suoriteta turvallisuuteen liittyviä määräyksiä noudattamalla, sähköiskun vaara on olemassa.
	Osoittaa asianomaiselle henkilöstölle, että jos kuvattua toimenpidettä ei suoriteta turvallisuuteen liittyviä määräyksiä noudattamalla, fyysisten vammojen syntymiseen liittyvä vaara on olemassa.
	Osoittaa asianomaiselle henkilöstölle, että jos kuvattua toimenpidettä ei suoriteta turvallisuusmääräysten mukaisesti, on olemassa palovammojen vaara, joka aiheutuu kosketuksesta korkealämpöisiin komponentteihin.

0.3 - YLEISET VAROITUKSET

SÄHKÖLAITTEITA KÄYTETTÄESSÄ ON AINA NOUDATETTAVA PERUSTURVALLISUUSTOIMENPITEITÄ TULIPALON, SÄHKÖISKUN JA HENKILÖVAHINKOJEN VAARAN VÄHENTÄMISEKSI, MUKAAN LUKIEN SEURAAVAT:



1. Tämä asiakirja on lain mukaan luottamuksellinen, eikä sitä saa jäljentää tai luovuttaa kolmansille osapuolille ilman OLIMPIA SPLENDID -yhtiön nimenomaista lupaa. Laitteisiin saattaa tulla päivityksiä, minkä vuoksi niiden yksityiskohdat voivat poiketa kuvatuista, sanotun kuitenkin rajoittamatta tämän oppaan tekstien soveltamista.



2. Lue tämä opas huolellisesti ennen kuin ryhdyt mihinkään toimenpiteeseen (asennus, huolto, käyttö) ja noudata tarkasti yksittäisiä lukuja.



3. Säilytä tätä ohjekirjaa tulevaa tarvetta varten.

4. Kun olet poistanut pakkauksen, varmista laitteen eheys. Pakkaustarvikkeita ei saa jättää lasten ulottuville, sillä ne saattavat aiheuttaa potentiaalisen vaaran.

5. VALMISTAJA EI OTA VASTUUTA HENKILÖ- TAI OMAISUUSVAHINGOISTA, JOTKA JOHTUVAT SIITÄ, ETTÄ TÄSSÄ KIRJASESSA ANNETTUJA MÄÄRÄYKSIÄ EI OLE NOUDATETTU.

6. Valmistaja pidättää oikeuden tehdä malleihinsa milloin tahansa muutoksia, edellyttäen, että tässä käyttöoppaassa kuvatut olennaiset ominaisuudet säilyvät.



7. Varmista ennen laitteen liittämistä, että tyyppikilven tiedot vastaavat sähköverkon tietoja. Tyyppikilpi sijaitsee laitteessa.



8. Asenna laite valmistajan ohjeiden mukaisesti. Väärä asennus, josta valmistajaa ei voi pitää vastuussa, saattaa aiheuttaa vahinkoja henkilöille, eläimille tai esineille.

9. Käytä laitetta aina yksinomaan pystysuorassa asennossa. Aseta laite sopivaan ympäristöön ja vakaalle, tasaiselle alustalle.

10. Laitteen käytön aikana kela aina koko johto auki.

11. Laitteessa on pistokkeella varustettu virtajohto (Y-tyyppinen liitäntä). Jos virtajohto on vaurioitunut, se on vaihdettava valmistajan tai sen teknisen huoltopalvelun tai vastaavan pätevyyden omaavan henkilön toimesta vaarojen välttämiseksi.



12. Asenna laite siten, että katkaisimet ja muut hallintalaitteet ovat kylpyammeen tai suihkun käyttäjien ulottumattomissa.

13. Älä käytä jatkojohtoja, paitsi erityistä varovaisuutta noudattaen.

14. Pidä laite vähintään 1 metrin etäisyydellä muista esineistä (kuva 1).

- 14a. Tulipalon vaaran välttämiseksi pidä laitteen ilman ulostulo- ja ottoaukot vähintään 1 metrin päässä syttyivistä esineistä, verhoista, kankaista tai materiaaleista.



15. Älä aseta laitetta lähelle lämmönlähteitä.
16. Älä käytä laitetta vaatteiden kuivaamiseen.
17. Varo, ettei ilmanvaihto- tai poistoaukkoihin pääse vieraita esineitä, sillä sähköiskun, tulipalon tai laitteen vaurioitumisen vaara on olemassa.
18. Estä virtajohtoa koskettamasta kuumia pintoja käytön aikana.
19. Älä kelaa virtajohtoa mattojen, peittojen tai kaiteiden alle. Sijoita johto alueille, joilla ei kuljeta kompastumisen välttämiseksi.
20. Älä rullaa, kierrä tai kääri johtoa laitteen ympärille, sillä tämä voi heikentää ja rikkoa eristystä.



21. Älä varastoi laitetta niin kauan kuin se on kuuma.
22. Älä käytä laitetta ulkona tai märillä pinnoilla.
23. Älä käytä laitetta yhdessä ohjelmointilaitteiden, ajastimien tai muiden laitteiden kanssa, jotka saavat laitteen kytkeytymään automaattisesti päälle, jotta vältetään tulipalovaara, jos laite peitetään tai sijoitetaan väärin.
24. Laitte on tarkoitettu käytettäväksi maassa. Älä asenna kattoon tai seiniin.
25. Älä käytä laitetta verhojen läheisyydessä, koska materiaalia voi imeytyä ilmanottoaukkoihin (kuva 3).
26. Vältä nesteiden läikkymistä laitteen päälle.
27. Lapset eivät saa leikkiä laitteella.



28. Laitteen käyttö on sallittu vähintään 8-vuotiaille lapsille ja sellaisille henkilöille, joiden fyysinen, aisteihin liittyvä tai henkinen toimintakyky on rajoittunut tai joilla ei ole kokemusta tai tietoa laitteen käytöstä sillä ehdolla, että heitä valvotaan ja opastetaan laitteen turvalliseen käyttöön liittyen ja tuntevat sen käyttöön liittyvät vaarat.
29. Lapset eivät saa suorittaa säännöllistä puhdistusta ja huoltoa ilman valvontaa.



30. Alle 3-vuotiaita lapsia on pidettävä loitolla ellei heitä valvota jatkuvasti.





31. 3 - 8 -vuotiaat lapset saavat yksinomaan käynnistää/sammuttaa laitteen sillä ehdolla, että se on asetettu tai asennettu normaaliin toiminta-asentoon ja että heidän toimintaansa valvotaan ja opastetaan laitteen turvalliseen käyttöön liittyen ja että he ymmärtävät käyttöön liittyvät vaarat.



32. 3 - 8 -vuotiaat lapset eivät saa asettaa pistoketta pistorasiaan, säätää tai puhdistaa laitetta eikä suorittaa käyttäjälle kuuluvia huoltotoimenpiteitä.



33. Älä käytä lämmitintä kylpyammeen, suihkun tai uima-altaan välittömässä läheisyydessä.



34. VAROITUS - Jotkut tuotteen osat voivat tulla erittäin kuumiksi ja aiheuttaa palovammoja. Toimi erittäin varovaisesti jos paikalla on lapsia ja riskialttiita henkilöitä.

35. Irrota pistoke virtalähteestä aina ennen puhdistusta.

36. Laitteen oikeaa käyttöä varten **ÄLÄ:**

- Sijoita sitä välittömästi kiinteän pistorasian alle
- Vedä virtajohdosta tai itse laitteesta irrottaaksesi pistokkeen pistorasiasta.
- Jätä sitä alttiiksi ilmastollisille tekijöille (sade, aurinko jne.).
- Jätä sitä turhaan kytketyksi.
- Koske siihen märillä tai kosteilla käsillä.

37. Käytä laitetta vain tässä käyttöohjeessa annettujen ohjeiden mukaisesti. Valmistaja varoittaa kaikenlaisesta muusta käytöstä, sillä se voi aiheuttaa sähköiskun, tulipalon tai henkilövahingon.



38. Yleisin syy ylikuumenemiseen on pölyn tai nukan kertyminen laitteeseen. Poista nämä kertymät säännöllisesti irrottamalla laite pistorasiasta ja imuroimalla tuuletusaukot ja ritalät.

39. Älä käytä hankaavia tai nestemäisiä materiaaleja laitteessa. Puhdista kostealla (ei märällä) liinalla, joka on kasteltu kuumaan saippuaveteen.

40. Älä kytke laitetta virtalähteeseen ennen kuin se on täysin koottu ja säädetty.

41. Kytke laite pois päältä ja käytä liikutteluun tarkoitettua kahvaa (kuva 2).



42. Älä pese tai upota laitetta veteen tai muihin nesteisiin. Saattaa syntyä oikosulku tai tulipalo.
43. Älä käytä laitetta suljetussa tilassa, kuten kaapin sisällä, sillä se voi aiheuttaa tulipalon.
44. Jos pistorasia ja laitteen pistotulppa eivät sovi yhteen, vaihdata pistorasia toiseen sopivaan pistorasiaan ammattitaitoisella henkilökunnalla, joka varmistaa, että pistorasian kaapelin poikkileikkaus on sopiva laitteen ottamalle teholle. Jos niiden käyttö on välttämätöntä, niiden on oltava voimassa olevien turvallisuusstandardien mukaisia, ja niiden virran nimellisarvon (A) on oltava vähintään laitteen enimmäisvirran nimellisarvon suuruinen.
45. Älä käytä laitetta, jos se hajoaa tai siinä on toimintahäiriöitä, jos johto tai pistoke on vaurioitunut tai jos se on pudonnut tai vahingoittunut millään tavalla. Sammuta laite, irrota se pistorasiasta ja anna ammattitaitoisen henkilön tarkastaa se.
46. Valtuuttamattoman henkilön suorittama purkaminen, korjaaminen tai muuntaminen voi aiheuttaa vakavia vaurioita ja mitätöidä valmistajan takuun.
47. Älä pura äläkä tee muutoksia laitteeseen.



48. Laitteen korjaaminen itse on erittäin vaarallista.
49. Jos muissa laitteissa on kaasuvuotoja, tuuleta huone hyvin ennen laitteen käyttöä.
50. Älä irrota pistoketta pistorasiasta ennen laitteen sammuttamista.
51. Jos päätät lopettaa tällaisen laitteen käytön, on suositeltavaa tehdä se toimintakyvyttömäksi katkaisemalla virtajohto, kun olet irrottanut sen pistorasiasta.
52.  **VAROITUS** - Ylikuumenemisen estämiseksi älä peitä laitetta (kuva 4).
53. Lisäksi on suositeltavaa tehdä laitteen osista vaarattomia, erityisesti lapsille, jotka voivat käyttää käytöstä poistettua laitetta leikeissään.
54. Kun laitetta käytetään ensimmäistä kertaa ja jos se on ollut pitkään käyttämättömänä siitä saattaa kuulua kevyttä melua tai pientä hajua. Tämä on normaali ilmiö, joka häviää muutaman minuutin käytön jälkeen.

0.4 - KÄYTTÖTARKOITUS

55. Laitetta saa käyttää ainoastaan lämpimän ilman tuottamiseen, ja sen ainoana tarkoituksena on tehdä huoneesta, jossa oleskelet, viihtyisä.
56. Tämä laite on tarkoitettu vain kotitalouskäyttöön tai vastaavaan käyttöön, ei kaupalliseen tai teolliseen käyttöön.
57. Laitteen vääränlainen käyttö, ja ihmisille, omaisuudelle tai eläimille aiheutuneet vahingot vapauttavat OLIMPIA SPLENDIDin kaikesta vastuusta.
58. Laite on varustettu erityistoiminnolla, joka voidaan aktivoida käyttäjän valinnan mukaan ja joka havaitsee, jos ikkuna on avattu, ja pakottaa laitteen toimimaan jäätymisenestotilassa energianhukan rajoittamiseksi.

Tämä tuote on CE-merkitty, mikä osoittaa, että se on säännösten 2014/35/EU (pienjännite) ja 2014/30/EU (sähkömagneettinen yhteensopivuus) mukainen.

0.5 - KÄYTTÖTARKOITUKSEN VASTAINEN JA

POTENTIALISESTI VAARALLINEN KÄYTTÖ

59. Älä käytä laitetta tiloissa, joissa käytetään tai säilytetään bensiiniä, maalia tai muita syttyviä nesteitä, tai ympäristöissä, joissa on syttyviä tai räjähtäviä kaasuja.
60. Älä käytä laitetta, jos huoneeseen on äskettäin ruiskutettu hyönteismyrkkyä tai jos huoneessa on palavia suitsukkeita, kemikaalihöyryjä tai öljyisiä jäämiä.
61. Älä käytä tätä laitetta pienissä huoneissa, joissa asuu henkilöitä, jotka eivät pysty poistumaan huoneesta itsenäisesti, ellei laitetta valvota jatkuvasti.

Tätä tuotetta saa käyttää vain tässä käyttöohjeessa annettujen ohjeiden mukaisesti. Muu kuin määritetty käyttö voi aiheuttaa vakavia vammoja. VALMISTAJAEI OTA VASTUUTA HENKILÖ- TAI OMAISUUSVAHINGOISTA, JOTKA JOHTUVAT SIITÄ, ETTÄ TÄSSÄ OPPAASSA ANNETTUJA MÄÄRÄYKSIÄ EI OLE NOUDATETTU.

1 - LAITTEEN JA OHJAUSTEN KUVAUS

- Laitteen runko
 - Caldo TRENDY
 - Caldo TRENDY T
 - Laitteen jalusta
- Ilmanpoistoritilä
- Kahva
- Ilmantuloritilä
- Virtajohto
- Kaukosäädin (Vain Trendy T:lle)
- Ohjauspaneeli
- Pistoke
- ON/OFF -kytkin (0/I)
- Käyttö- ja huolto-ohjekirja

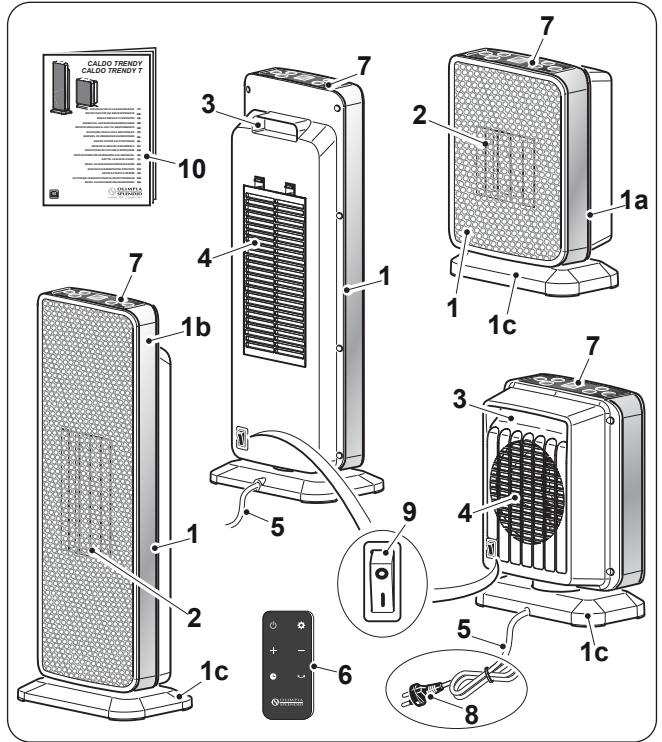

2 - ASENNUS

- Laite ei vaadi asennusta, ja sitä tulee käyttää vain kannettavana laitteena.
- Varmista laitteen eheys pakkauksesta purkamisen jälkeen; jos olet epävarma, älä käytä laitetta ja käänny ammattitaitoisen henkilökunnan puoleen.
- Kela virtajohto kokonaan auki.
- Aseta laite sopivaan ympäristöön ja vakaalle, tasaiselle alustalle.
- Varmista, että verhot tai muut esineet eivät estä ilmavirtaa (kuva 3).
- Jätä vähintään 1 m vapaata tilaa laitteen sivuille, taakse ja yläpuolelle (kuva 1).
- Varmista, että ON/OFF-kytkin (9) on asetettu asentoon "0".
- Aseta pistoke pistorasiaan.



- Varmista, että verkkotiedot vastaavat laitteen tyyppikilvessä ilmoitettuja tietoja.
- Sijoita johto alueille, joilla ei kuljeta kompastumisen välttämiseksi.

3 - LAITTEEN KÄYTTÖ

Valitun toiminnon vastaanottaminen vahvistetaan summerin "piippauksella".

3.1 - OHJAUSPANEELI JA KAUKOSÄÄDIN*

- D1:** Asetettu lämpötila/
Ajastin
- S1:** Led-valo "HIGH";
- S2:** Led-valo "LOW";
- S3:** Led-valo "ECO";
- S4:** Led-valo "SWING";
- S5:** Led-valo "ON/
OFF";
- S6:** Led-valo "TIMER".

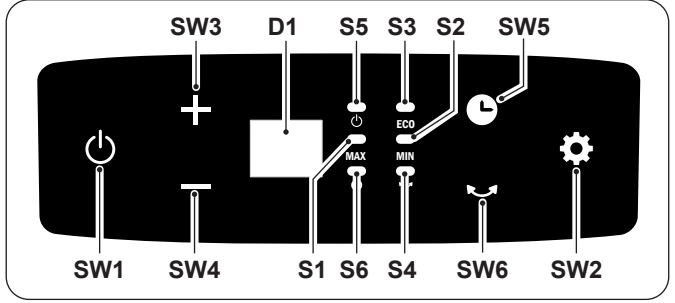

- SW1:** Toiminta / Stand-by;
- SW2:** Toimintatavan
valinta
HIGH => LOW =>
ECO =>
- SW3:** Lämpötilan
nostaminen;
- SW4:** Lämpötilan
laskeminen;
- SW5:** "TIMER" -tapa;
- SW6:** "SWING" -tapa;

- T1:** Toiminta / Stand-by;
- T2:** Toimintatavan
valinta
HIGH => LOW =>
ECO =>
- T3:** Lämpötilan
nostaminen;
- T4:** Lämpötilan
laskeminen;
- T5:** "TIMER" -tapa;
- T6:** "SWING" -tapa.

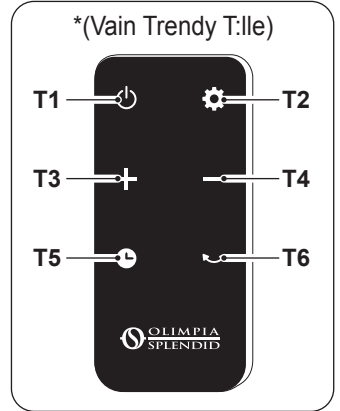

3.2 - KAUKOSÄÄTIMEN KÄYTTÖ

Laitteen mukana toimitettu kaukosäädin on työkalu, jonka avulla voit käyttää laitetta mahdollisimman kätevästi. Se on väline, jota on käsiteltävä huolellisesti ja erityisesti:

- Vältä sen kastumista (sitä ei saa puhdistaa vedellä eikä jättää vesisateeseen).
- Vältä pudottamista maahan tai siihen kohdistuvia voimakkaita iskuja.
- Vältä suoraa altistumista auringonvalolle.



- **Kaukosäädin toimii infrapunatekniikalla.**
- **Älä aseta käytön aikana mitään esteitä kaukosäätimen ja laitteen väliin.**
- **Jos huoneessa käytetään muita kaukosäätimellä varustettuja laitteita (televisio, stereot jne.), voi aiheutua häiriöitä.**

- **Elektroniset ja loistelamput voivat häiritä kaukosäätimen ja laitteen välisiä lähetyksiä.**
- **Poista paristot, jos kaukosäädintä ei käytetä pitkään aikaan.**
- Poista pariston irrotuskieleke kaukosäätimestä niin, että kaukosäädin on käyttövalmis.

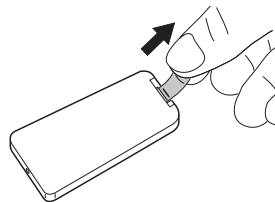

3.3.a - Paristojen laitto

Paristot sisältyvät toimitukseen. Paristojen asettaminen oikein paikoilleen (kuva 5):

- a. Paina sivukielekettä ja vedä paristokotelo ulos kaukosäätimen rungosta.
- b. Aseta paristo pidikkeeseen siten, että ”+” -symboli osoittaa ylöspäin.
- c. Aseta paristokotelo oikein paristolokeroon työntämällä se kokonaan sisään.



Noudata huolellisesti paristolokeron pohjassa ilmoitettuja napaisuuksia.

3.2.b - Paristojen vaihto

Paristot on vaihdettava, jos jonkin painikkeen painaminen ei anna äänimerkkiä, kun laitteen signaali vastaanotetaan.



Käytä aina uusia paristoja. Vanhojen tai erityyppisten paristojen käyttö voi johtaa kaukosäätimen toimintahäiriöön.

Kaukosäädin käyttää litiumparistoa 3,0 V (tyyppi CR 2025).



Kun molemmat paristot ovat kuluneet loppuun, ne on vaihdettava ja hävitettävä asianmukaisiin keräyspisteisiin tai paikallisten määräysten mukaisesti.

- Jos et käytä kaukosäädintä muutamaan viikkoon tai pidempään, ota paristot pois paikoiltaan. **Vuotavat paristot voivat vahingoittaa kaukosäädintä.**



Älä lataa tai pura paristoja. Älä heitä paristoja tuleen. Ne voivat palaa tai räjähtää.

3.2.c - Kaukosäätimen asento

Pidä kaukosäädintä sellaisessa asennossa, että signaali saavuttaa laitteen vastaanottimen (enimmäisetäisyys noin 3 metriä - ladatuilla paristoilla) (kuva 6).

Kaukosäätimen ja laitteen välissä olevat esteet (huonekalut, verhot, seinät jne.) vähentävät kaukosäätimen kantamaa.

3.3 - LAITTEEN KÄYTTÖ

3.3.a - Esitoimenpiteet



- ***Kun olet asentanut laitteen edellisissä kohdissa kuvatulla tavalla, varmista, että verkkotiedot vastaavat laitteen tyyppikilvessä ilmoitettuja tietoja.***
- ***Työnnä pistoke pistorasiaan ja aseta katkaisin (9) kohtaan "I".***

3.4 - KÄYTTÖOHJEET

3.4.a - Käynnistys

Varmista, että kytkin on asennossa "I" (ON) (9); paina ON/OFF-näppäintä (SW1) tai (T1) laite antaa äänimerkin ja kytkeytyy päälle.

Sammuta laite painamalla ON/OFF-näppäintä (SW1) tai (T1) uudelleen.



Kun laite on sammutettu, tuuletin jatkaa käyntiä noin 1 minuutin ajan jäähdyttääkseen komponentteja, minkä jälkeen se pysähtyy automaattisesti.

Aseta kytkin asentoon "0" (OFF) (9) laitteen sammuttamiseksi.

3.4.b - "HIGH"-tapa

Paina Mode-näppäintä (SW2) tai (T2), kunnes Led-valo (S1) syttyy.

Paina näppäimiä (SW3 - SW4) tai (T3 - T4) halutun lämpötilan nostamiseksi tai laskemiseksi.

Kun huoneen lämpötila on miellyttävä, vähennä lämpötilaa, kunnes termostaatista kuuluu naksahdus. Lämmitin kytkeytyy päälle ja pois päältä asetetun lämpötilan ylläpitämiseksi.



Lämpötila luetaan laitteessa olevalla termostaatilla. Jos haluat tarkemman lukeman, aseta erillinen lämpömittari huoneen toiseen osaan.

3.4.c - "LOW"-tapa

Paina Mode-näppäintä (SW2) tai (T2), kunnes Led-valo (S2) syttyy.

Paina näppäimiä (SW3 - SW4) tai (T3 - T4) halutun lämpötilan nostamiseksi tai laskemiseksi.

Kun huoneen lämpötila on miellyttävä, vähennä lämpötilaa, kunnes termostaatista kuuluu naksahdus. Lämmitin kytkeytyy päälle ja pois päältä asetetun lämpötilan ylläpitämiseksi.



Lämpötila luetaan laitteessa olevalla termostaatilla. Jos haluat tarkemman lukeman, aseta erillinen lämpömittari huoneen toiseen osaan.

3.4.d - "ECO"-tapa

Paina Mode-näppäintä (SW2) tai (T2), kunnes Led-valo (S3) syttyy.

Mallia "CALDO TRENDY" varten

Laite toimii ja säätelee tehon 900W:n ja 1800W:n välillä automaattisesti pitääkseen huoneen lämpötilan 20° C:ssa.

Mallia "CALDO TRENDY T" varten

Laite toimii ja säätelee tehon 750W:n ja 1500W:n välillä automaattisesti pitääkseen huoneen lämpötilan 20° C:ssa.

3.4.e - "TIMER"-tapa

Tässä tilassa voidaan aktivoida laitteen käynnistyksen tai sammutuksen ajastin.

Laitteen KÄYNNISTYKSEN ajastimen aktivoimiseksi, noudata seuraavassa kuvattua menettelyä:

- a. Kun laite on valmiustilassa (virtapistoke kytkettynä), paina näppäimiä SW5 tai T5 ja valitse haluttu aika-arvo

*(0h (Ajastin pois päältä) ---> 1h ---> 2h ---> .. 10h ---> 11h ---> 12h --->
.. 0h (Ajastin pois päältä) ---> ..).*

- b. Haluttu arvo vilkkuu näytössä muutaman sekunnin ajan, minkä jälkeen näyttö palaa valmiustilaan. LED-valo S6 jää palamaan kiinteänä.

- c. Laite käynnistyy automaattisesti, kun se saavuttaa aiemmin asetetun ajan.

Laitteen SAMMUTTAMISEN ajastimen aktivoimiseksi, noudata seuraavassa kuvattua menettelyä:

- a. Kun laite on päällä (Led-valo S5 palaa), paina näppäimiä SW5 tai T5 ja valitse haluttu aika-arvo

*(0h (Ajastin pois päältä) ---> 1h ---> 2h ---> .. 10h ---> 11h ---> 12h --->
.. 0h (Ajastin pois päältä) ---> ..).*

- b. Haluttu arvo vilkkuu näytöllä muutaman sekunnin ajan, minkä jälkeen näyttö palautuu osoittamaan mitattua huonelämpötilaa. LED-valo S6 jää palamaan kiinteänä.

- c. Laite sammuu automaattisesti, kun se saavuttaa aiemmin asetetun ajan.

3.4.f - ”SWING”-tapa

Paina painiketta (SW6) tai (T6), kunnes Led-valo (S4) syttyy ja laitteen runko (1) alkaa pyöriä vuorottelevaan suuntaan (kuva 7).

Painamalla (SW6) tai (T6) -näppäintä uudelleen toiminto kytkeytyy pois päältä ja laite pysähtyy valittuun asentoon.

4 - SUOJAUS YLIKUUMENEMISTA VASTAAN

- Tämä tuote on suojattu ylikuumentumissuojalla, joka kytkee laitteen automaattisesti pois päältä, jos laite ylikuumentuu voimakkaasti. Tässä tapauksessa:
 - kytke pistoke irti pistorasiasta;
 - odota noin 30 minuuttia, jotta se jäähtyy;
 - etsi mahdollinen ylikuumentumisen syy (esim. jokin peittää laitteen);
 - tarkista laite, virtajohto ja pistoke vaurioiden varalta.
- Jos vahinkoja ei esiinny:
 - aseta pistoke pistorasiaan;
 - käynnistä laite uudelleen.

Jos laite on edelleen pois päältä, ota yhteys huoltoon.

5 - TURVATARKASTUS (kaatumisenestokytkin)

- Jos laite putoaa tai kaatuu, kaatumisenestokytkin aktivoituu, jolloin se kytkeytyy automaattisesti pois päältä.
- Laite on asetettava pystyasentoon normaalin toiminnan jatkamiseksi.

6 - HUOLTO JA PUHDISTUS



Kytke laite pois päältä kääntämällä ON/OFF-katkaisin (9) asentoon ”O”, ennen kuin teet siinä puhdistus- tai huoltotöitä. Irrota pistoke pistorasiasta ja odota, kunnes tuuletin on pysähtynyt.

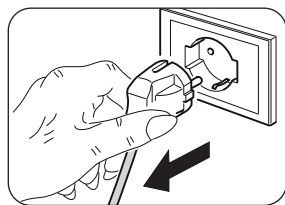

- Käytä kuivaa liinaa laitteen puhdistamiseksi.
- Jos laite on erittäin likainen, laitteen ulkopuoli voidaan puhdistaa haalealla vedellä (enintään 50 °C) ja mieton pesuaineeseen kostutetulla liinalla. Kuivaa puhtaalla liinalla.
- Poista pöly siveltimellä tai pölyimurilla syöttö- ja poistoritiloista (kuva 9).

Vain mallia "CALDO TRENDY T" varten

Ilmanottosäleikkö (4) voidaan irrottaa lisäpuhdistusta varten seuraavasti (kuva 9):

- Irrota säleikkö (4) vetämällä koukkuja (4a) itseäsi kohti.
- Puhdista säleikkö (4) ja suodatin (4b).
- Asenna säleikkö (4) takaisin paikoilleen napsauttamalla vivut (4c) paikoilleen ja kiinnitä koukut (4a) työntämällä säleikköä kohti laitteen runkoa.



- Varmista, että laite on täysin kuiva, ennen kuin kytket pistokkeen takaisin pistorasiaan.
- Älä käytä laitteen puhdistamiseen kemiallisesti käsiteltyä tai antistaattista liinaa.
- Älä käytä bensiiniä, kiillotustahnaa tai vastaavia liuottimia. Nämä tuotteet voivat aiheuttaa muovipinnan halkeilua tai muodonmuutoksia.
- Älä käytä öljyä, kemikaaleja tai hankaavia tuotteita laitteen puhdistamiseen.
- Älä pese tai upota laitetta veteen.



- Jos laitteessa ilmenee toimintahäiriöitä, älä yritä purkaa sitä, vaan ota yhteys jälleenmyyjään tai tekniseen huoltoon.

7 - LAITTEEN SÄILYTYS

- Jos et aio käyttää laitetta erityisen pitkään aikaan tai jos joudut tekemään töitä, jotka voivat tuottaa paljon pölyä, suosittelemme laitteen säilyttämistä seuraavasti:
 - **Sammuta laite ja irrota se pistorasiasta.**
 - Säilytä laite viileässä ja kuivassa paikassa kosteudelta suojattuna.

8 - TEKNISET TIEDOT

- Katso taulukko käyttöoppaan viimeisillä sivuilla.

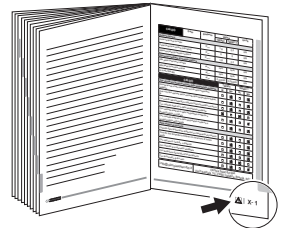



0 - ADVARSLER.....	1	3.3 - BRUK AV APPARATET.....	11
0.1 - GENERELL INFORMASJON	1	3.3.a - Forberedende operasjoner.....	11
0.2 - SYMBOLER.....	1	3.4 - FUNKSJONSINSTRUK-	
0.2.1 - Redaksjonelle piktogrammer... 1		SJONER	11
0.3 - GENERELLE ADVARSLER.....	2	3.4.a - Antenning.....	11
0.4 - TILTENKT BRUK.....	7	3.4.b - "HIGH"-modus	11
0.5 - IKKE TILTENKT OG		3.4.c - "LOW"-modus	11
POTENSIELT FARLIG BRUK.....	7	3.4.d - "ECO"-modus	12
		3.4.e - "TIMER"-modus.....	12
		3.4.f - "SWING"-modus.....	13
1 - BESKRIVELSE AV APPARATET			
OG KONTROLLENE.....	8	4 - BESKYTTELSE MOT	
		OVEROPPPVARMING	13
2 - INSTALLASJON	8		
		5 - SIKKERHETSKONTROLL	
3 - BRUK AV APPARATET	9	(antiveltetryter)	13
3.1 - KONTROLLPANEL OG			
FJERNKONTROLL.....	9	6 - VEDLIKEHOLD OG RENGJØRING..	13
3.2 - BRUK AV			
FJERNKONTROLLEN.....	9	7 - OPPBEVARING AV APPARATET	14
3.2.a - Sette inn batteriene	10		
3.2.b - Skifte ut batteriene	10	8 - TEKNISKE DATA.....	14
3.2.c - Plassering av			
fjernkontrollen.....	10		

ILLUSTRASJONER

Illustrasjonene er samlet på den første siden i veiledningen



0 - ADVARSLER







0.1 - GENERELL INFORMASJON

Aller først vil vi takke deg for at du har valgt et apparat i vår produksjon.

0.2 - SYMBOLER

Piktogrammene i dette kapittelet gir en rask og entydig informasjon for korrekt bruk av maskinen under sikre betingelser.

0.2.1 - Redaksjonelle piktogrammer

	Varsler at dette dokumentet må leses oppmerksomt før du installerer og/eller bruker apparatet.
	Varsler at dette dokumentet må leses oppmerksomt før alle former for vedlikehold og/eller rengjøring.
	Indikerer at det kan finnes ekstra informasjon i de vedlagte veiledningene.
	Indikerer at det finnes informasjon i bruks- eller vedlikeholdsveiledningen.
	Indikerer at assistansepersonale må håndtere apparatet i henhold til installasjonsveiledningen.
	Varsler aktuelt personale om at den beskrevne operasjonen medfører fare for elektrisk støt hvis den ikke gjennomføres i tråd med sikkerhetsstandardene.
	Varsler aktuelt personale om at den beskrevne operasjonen medfører fare for å utsettes for fysiske skader hvis den ikke gjennomføres i tråd med sikkerhetsstandardene.
	Varsler aktuelt personale om at den beskrevne operasjonen medfører fare for elektrisk støt og brannskader som følge av kontakt med komponentene hvis den ikke gjennomføres i tråd med sikkerhetsstandardene.

0.3 - GENERELLE ADVARSLER

VED BRUK AV ELEKTRISKE APPARATER MÅ MAN ALLTID FØLGENDE GRUNNLEGGENDE SIKKERHETSREGLER FOR Å REDUSERE FAREN FOR BRANN, ELEKTRISK STØT OG PERSONULYKKER, INKLUDERT FØLGENDE:

-  1. Kopibeskyttet dokument med forbud mot reproduksjon eller overføring til tredjeparter uten uttrykkelig skriftlig tillatelse fra selskapet OLIMPIA SPLENDID. Apparatene kan gjennomgå oppdateringer og derfor ha enkelte andre egenskaper enn dem som vises, uten at dette har noen betydning for teksten i denne veiledningen.



2. Les denne veiledningen grundig før du gjennomfører en hvilken som helst operasjon (installasjon, vedlikehold, bruk) og følg anvisningene i hvert enkelt kapittel til punkt og prikke.



3. Oppbevar denne veiledningen trygt for eventuell videre konsultasjon.

4. Etter å ha fjernet emballasjen må du forsikre deg om at apparatet er helt og uskadet. Emballasjeelementene må ikke etterlates innenfor barns rekkevidde, da de utgjør en potensiell fare.

5. **PRODUSENTEN PÅTAR SEG IKKE NOE ANSVAR FOR SKADER PÅ PERSONER ELLER GJENSTANDER SOM SKYLDES MANGLENDE OVERHOLDELSE AV REGLENE OG STANDARDENE SOM ER GITT I DENNE VEILEDNINGEN.**

6. Produsenten forbeholder seg retten til når som helst å foreta endringer på egne modeller, så fremt dette ikke har noen innvirkning på de viktige egenskapene beskrevet i denne veiledningen.



7. Før du kobler til apparatet må du forsikre deg om at dataene på merkeplatene er i samsvar med dataene for strømmettet. Merkeplaten er plassert på apparatet.



8. Installer apparatet i henhold til instruksjonene fra produsenten. En feilaktig installasjon kan forårsake skader på personer, dyr eller gjenstander, og produsenten kan ikke holdes ansvarlig for dette.

9. Bruk alltid utelukkende apparatet i vertikal posisjon. Plasser apparatet på et egnet sted og på en flat og stabil overflate.

10. Når apparatet er i bruk må du alltid rulle ut hele kableen.

11. Apparatet er utstyrt med en strømkabel med støpsel (tilkobling av typen Y). Hvis strømkableen er skadet må den byttes ut av produsenten eller av produsentens tekniske assistansetjeneste eller uansett av en person med lignende kvalifikasjoner, slik at man unngår enhver form for fare.



12. Installer apparatet på en slik måte at du garanterer at bryterne og andre kontroller ikke kan nås av noen som bruker badet eller dusjen.

13. Ikke bruk skjøteledninger, med mindre du er svært forsiktig.

14. Hold apparatet i en avstand på minst 1 m fra andre gjenstander (fig. 1).

14a. For å unngå faren for brann må lufttutts- og inntaksåpningene på apparatet være i en avstand på minst 1 m fra alle brennbare gjenstander, gardiner, stoffer eller materialer.

15. Ikke plasser apparatet i nærheten av varmekilder.

16. Ikke bruk apparatet til å tørke tøy.



17. Pass på at det ikke kommer noen fremmedlegemer inn i ventilasjons- eller uttaksåpningene, da det medfører en fare for elektrisk støt, brann eller skader på apparatet.

18. Unngå at kabelen berører varme overflater når apparatet er i funksjon.

19. Ikke rull ut kabelen under tepper, pledd eller føringer. Plasser strømkabelen på steder der ingen passerer, slik at du unngår at noen snubler i den.

20. Ikke rull opp, vri eller snurre kabelen rundt apparatet, da det vil kunne svekke og ødelegge isolasjonen.

21. Ikke sett bort apparatet så lenge det fremdeles er varmt.



22. Ikke bruk apparatet utendørs eller på våte eller fuktige overflater.

23. Ikke bruk apparatet i kombinasjon med programmeringsinnretninger, timere eller andre innretninger som sørger for automatisk attenning, for å unngå fare for brann hvis apparatet skulle være dekket til eller plassert på feil måte.

24. Apparatet er laget for å brukes på bakken. Det må ikke installeres i tak eller på vegger.

25. Ikke sett i gang apparatet i nærheten av gardiner, siden materialet kan suges inn i luftåpningene (fig. 3).

26. Unngå å helle væsker på apparatet.

27. Barn må ikke leke med apparatet.



28. Apparatet kan brukes av barn på minst 8 år og personer med reduserte fysiske, sansemessige eller mentale evner, eller uten erfaring eller nødvendig kunnskap, så fremt de overvåkes eller etter at de har mottatt instruksjoner om sikker bruk av apparatet og forstått alle farene som er forbundet med bruk av apparatet.



29. Rengjøring og vedlikehold som skal utføres av brukeren må ikke gjennomføres av barn, med mindre disse overvåkes.





30. Barn på under 3 år må alltid holdes på avstand med mindre de er under konstant overvåkning.



31. Barn på mellom 3 og 8 år kan bare slå på/av apparatet, så fremt det er plassert eller installert i normal funksjonsposisjon og barna overvåkes av eller har fått instruksjon i sikker bruk av apparatet og de forstår farene forbundet med dette.



32. Barn mellom 3 og 8 år må ikke sette i støpselet, regulere eller rengjøre apparatet, og heller ikke utføre vedlikehold som er brukerens oppgave.



33. Varmeapparatet må ikke brukes i nærheten av badekar, dusj eller svømmebasseng.



34. **ADVARSEL** - Enkelte deler av dette produktet vil kunne bli svært varme og forårsake forbrenninger. Vær svært forsiktig hvis det er barn eller sårbare personer i rommet.

35. Koble alltid fra strømforsyningen før du foretar rengjøringen.

36. For korrekt bruk av apparatet **MÅ MAN IKKE:**

a. Plassere det rett under en stikkontakt

b. Dra i strømledningen eller i selve apparatet for å trekke støpselet ut av stikkontakten.

c. Utsette apparatet for vær og vind (regn, sol, osv.).

d. La kontakten være i uten at det er nødvendig.

e. Ta på apparatet med våte eller fuktige hender.

37. Apparatet må utelukkende brukes i henhold til instruksjonene gitt i denne veiledningen. Produsenten fraråder all annen bruk, da det vil kunne føre til elektrisk støt, brann eller personskader.



38. Den vanligste årsaken til overoppvarming er at det samler seg støv eller hår i apparatet. Fjern slike oppsamlinger regelmessig ved å koble apparatet fra strømforsyningen og deretter støvsuge ventilasjonsåpningene og ristene.

39. Ikke bruk slipende vaskemidler på apparatet. Rengjør med en fuktig klut (ikke våt), skylt i varmt såpevann.

40. Ikke koble apparatet til strømforsyningen før det er fullstendig montert og regulert.

41. Slå av og bruk håndtaket til flytting, der det finnes (fig. 2).



42. Ikke vask eller legg apparatet i vann eller andre væsker. Da vil det kunne oppstå kortslutning eller brann.
43. Ikke sett i gang apparatet inne på et lukket sted som inne i et skap, da det vil kunne forårsake brann.
44. Hvis støpselet og stikkontakten ikke er kompatible må du få støpselet skiftet ut med en egnet type. Dette må gjøres av profesjonelt kvalifisert materiale, som må forsikre seg om at snittet i kablene i kontakten er egnet for den effekten som absorberes av apparatet. Som hovedregel fraråder vi bruken av adaptere og/eller skjøteledninger. Hvis dette må brukes må disse være i samsvar med gjeldende sikkerhetsregler og deres strømbelastbarhet (A) må ikke være lavere enn apparatets maksimale.
45. Ikke bruk apparatet i tilfelle av feil eller dårlig funksjon, hvis kablen eller støpselet er skadet, eller hvis det har falt eller har vært utsatt for skader av noe slag. Slå av apparatet, koble støpselet fra stikkontakten og få det kontrollert av kvalifisert profesjonelt personale.
46. Demontering, reparasjon og rekonvertering utført av uautorisert personale vil kunne føre til alvorlige skader og medfører bortfall av produsentens garanti.



47. Ikke demontere eller utfør endringer på apparatet.
48. Det er ekstremt farlig å forsøke å reparere apparatet selv.
49. I tilfelle gasslekkasjer fra andre andre apparater må du lufte rommet godt før du setter i gang apparatet.
50. Ikke koble støpselet fra stikkontakten før du har slått av apparatet.
51. Hvis man bestemmer seg for å ikke lenger bruke et apparat av denne typen må det ubrukeliggjøres ved at man kutter strømkablen, etter å ha trukket støpselet ut av stikkontakten.
52.  **ADVARSEL** - For å unngå overoppvarming må du aldri dekke til apparatet (fig. 4).
53. Vi anbefaler dessuten å uskadeliggjøre de delene av apparat som vil kunne utgjøre en fare, særlig for barn som vil kunne tenkes å bruke et kassert apparat til å leke med.
54. Ved første gangs bruk og etter en lengre periode der apparatet ikke har vært i bruk vil man kunne høre litt støy eller litt lukt. Dette er et normalt fenomen og det forsvinner etter noen minutters bruk.

0.4 - TILTENKT BRUK

- 55. Apparatet skal utelukkende brukes til å produsere varm luft med det eneste formål å gjøre rommet der man oppholder seg mer behagelig.**
- 56. Dette apparatet er laget utelukkende for bruk i hjemmet eller lignende, og må ikke brukes til kommersiell eller industriell bruk.**
- 57. Upassende bruk av apparatet med eventuelle skader på personer, gjenstander eller dyr fritar OLIMPIA SPLENDID fra alt ansvar.**
- 58. Apparatet er utstyrt med en spesialfunksjon som kan aktiveres om brukeren ønsker det, som gjør det mulig å oppdage om det finnes et eventuelt åpent vindu, og tvinge funksjonen over i antifrysmodusen for å begrense sløsing med energi.**

Dette produktet er utstyrt med CE-merking som indikerer samsvar med standardene 2014/35/UE (lavspenning), 2014/30/UE (elektromagnetisk kompatibilitet).

0.5 - IKKE TILTENKT OG POTENSIELT FARLIG BRUK

- 59. Apparatet må aldri brukes på steder der det brukes eller oppbevares bensin, maling eller andre brennbare væsker, eller i miljøer der det finnes brennbare eller eksplosive gasser.**
- 60. Ikke bruk apparatet hvis det i lokalet nylig har blitt brukt insektmiddel i gassform eller hvis det er tent røkelse, kjemisk damp eller oljeholdige rester.**
- 61. Ikke bruk dette apparatet i små rom der det finnes personer som ikke er i stand til å forlate rommet på egen hånd, med mindre disse er konstant overvåket.**

Dette produktet må utelukkende brukes i henhold til spesifikasjonene som er gitt i denne veiledningen. Bruk på annen måte enn det som er spesifisert vil kunne medføre alvorlige skader. PRODUSENTEN PÅTAR SEG IKKE NOE ANSVAR FOR SKADER PÅ PERSONER ELLER GJENSTANDER SOM SKYLDES MANGLENDE OVERHOLDELSE AV REGLENE OG STANDARDENE SOM ER GITT I DENNE VEILEDNINGEN.

1 - BESKRIVELSE AV APPARATET OG KONTROLLENE

1. Apparatets hoveddel
 - 1a. Caldo TRENDY
 - 1b. Caldo TRENDY T
 - 1c. Apparatbase
2. Luftuttaksrist
3. Håndtak
4. Luftinntaksrist
5. Strømkabel
6. Fjernkontroll (Kun per Trendy T)
7. Kontrollpanel
8. Støpsel
9. Tasten ON/OFF (0/I)
10. Bruks- og vedlikeholdshåndbok

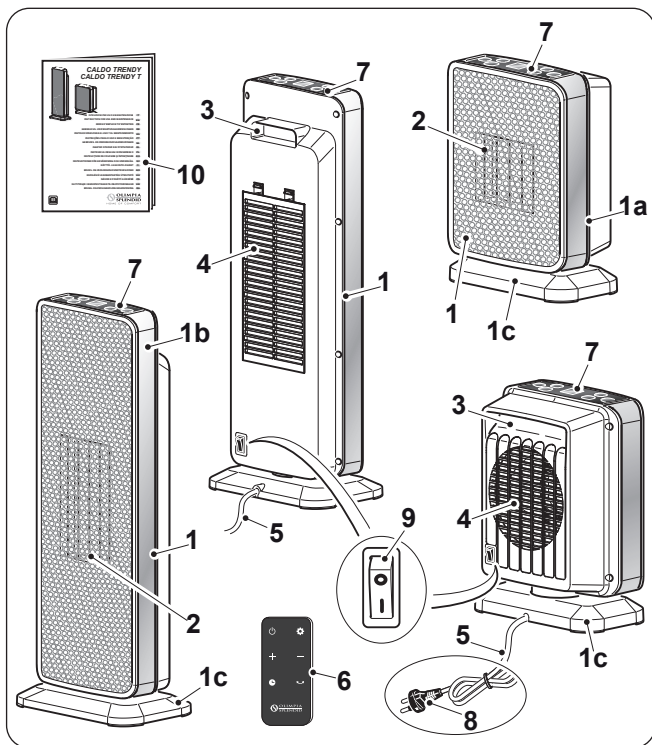

2 - INSTALLASJON

- Apparatet krever ingen installasjon og må utelukke brukes som mobilt apparat.
- Etter å ha fjernet emballasjen må du forsikre deg om at apparatet er helt og uskadet. Hvis du skulle være i tvil må du henvende deg til profesjonelt kvalifisert personale.
- Rull helt ut strømkabelen.
- Plasser apparatet på et egnet sted og på en flat og stabil overflate.
- Forsikre deg om at ingen gardiner eller andre gjenstander hindrer for luftstrømmen (figur 3).
- La det være minst 1m plass på sidene, bak og over apparatet (figur 1).
- Kontroller at ON/OFF-bryteren (9) er plassert på "O".
- Koble støpset til stikkontakten.



- Forsikre deg om at verdiene for strømmettet tilsvarer dem som er angitt på merkeplaten til apparatet.
- Plasser strømkabelen på steder der ingen passerer, slik at du unngår at noen snubler i den.

3 - BRUK AV APPARATET

At den valgte funksjonen er mottatt bekreftes ved at det utstedes et "pip" fra lydsignalet.

3.1 - KONTROLLPANEL OG FJERNKONTROLL *

- D1:** Innstilt temperatur/
Timer
- S1:** Ledlampe for
"HIGH";
- S2:** Ledlampe for "LOW";
- S3:** Ledlampe for "ECO";
- S4:** Ledlampe for
"SWING";
- S5:** Ledlampe "ON/
OFF";
- S6:** Ledlampe for
"TIMER"-modus.
- SW1:** Funksjon / Standby;
- SW2:** Valg av
funksjonsmodus
HIGH => LOW =>
ECO =>
- SW3:** Økning av
temperatur
- SW4:** Reduksjon av
temperatur
- SW5:** "TIMER"-modus;
- SW6:** "SWING"-modus;

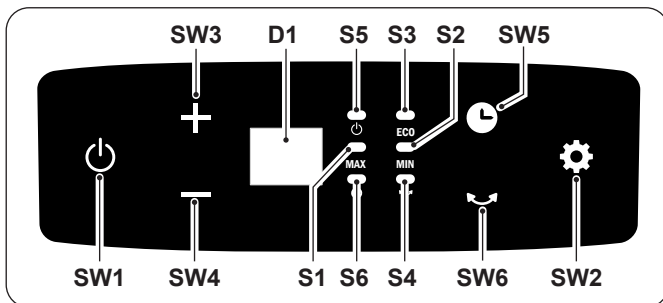

- T1:** Funksjon / Standby;
- T2:** Valg av
funksjonsmodus
HIGH => LOW =>
ECO =>
- T3:** Økning av
temperatur
- T4:** Reduksjon av
temperatur
- T5:** "TIMER"-modus;
- T6:** "SWING"-modus.

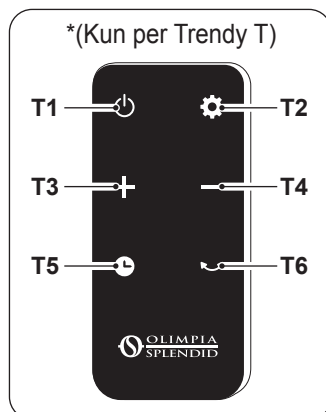

3.2 - BRUK AV FJERNKONTROLLEN

Fjernkontrollen som følger med apparatet er instrumentet som lar deg bruke apparatet på den behageligste måten. Den må behandles forsiktig, pass særlig på:

- At den ikke blir våt (den må ikke rengjøres med vann eller utsettes for vær og vind).
- Unngå at den faller i bakken eller utsettes for støt.
- Unngå at den utsettes for direkte sollys.



- *Fjernkontrollen fungerer med infrarød teknologi.*
- *Ikke la det være noen hindringer mellom fjernkontrollen og apparatet under bruk.*
- *Hvis det i det samme rommet brukes andre apparater som er utstyrt med fjernkontroll (TV, stereoanlegg, osv...), vil det kunne forekomme interferens.*

- **Elektroniske og fluoriserende lamper vil kunne interferere med overføringene mellom fjernkontrollen og apparatet.**
- **Ta ut batteriene hvis fjernkontrollen ikke brukes over lengre tid.**
- Fjern fliken for frakobling av batteriet fra fjernkontrollen, slik at fjernkontrollen fungerer.

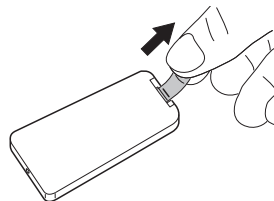

3.3.a - Sette inn batteriene

Batteriene i fjernkontrollen følger med i leveransen. For å sette inn batteriene korrekt (fig.5):

- Trykk på sideklaffen og trekk batteristøtten ut fra hoveddelen av fjernkontrollen
- Plasser batteriet i støtten med symbolet "+" vendt oppover.
- Sett batteristøtten korrekt inn i rommet ved å skyve den inn så langt det går.



Respekter alltid polariteten som er angitt i bunnen av batterirommet.

- Steng luken på korrekt måte.

3.2.b - Utskifting av batteriene

Batteriene må skiftes ut hvis det ikke høres noe "pip" som bekrefter at signalet er mottatt av apparatet når man trykker på en av tastene.



Bruk alltid nye batterier. Bruk av gamle batterier eller batterier av en annen type kan føre til funksjonsproblemer på fjernkontrollen.

Fjernkontrollen bruker 3,0V lituimbatterier (type CR 2025).



Når de er utladet må begge batteriene skiftes ut samtidig, og leveres inn til korrekte avfallshåndteringsstasjoner i henhold til lokale lover og regler.

- Hvis fjernkontrollen ikke brukes på noen uker eller mer bør du ta ut batteriene. Eventuelle lekkasjer fra batteriene vil kunne skade fjernkontrollen.



Ikke forsøk å lade opp eller demontere batteriene. Ikke kast batteriene i ilden. De vil kunne brenne eller eksplodere.

3.2.c - Plassering av fjernkontrollen

Hold fjernkontrollen i en posisjon der signalet kan nå mottakeren på apparatet (maksimal avstand cirka 3 meter - med fulladede batterier) (figur 6).

Forekomsten av hindringer (møbler, gardiner, vegger, osv.) mellom fjernkontrollen og apparatet reduserer funksjonen til fjernkontrollen.

3.3 - BRUK AV APPARATET

3.3.a - Forberedende operasjoner



- **Etter å ha installert apparatet som beskrevet i de foregående avsnittet må du forsikre deg om at verdiene for strømmettet tilsvarer dem som er angitt på merkeplaten til apparatet.**
- **Sett støpselet inn i stikkkontakten og sett bryteren (9) på "I".**

3.4 - FUNKSJONSINSTRUKSJONER

3.4.a - Antenning

Forsikre deg om at bryteren er plassert på "I" (ON) (9); trykk på tasten ON/OFF (SW1) eller (T1), apparatet utløser et "Beep" og slår seg på.

Trykk en gang til på tasten ON/OFF (SW1) eller (T1) for å slå av apparatet.



Etter at apparatet slukkes fortsetter viften å fungere i cirka 1 minutt for å kjøle ned komponentene. Den stanser automatisk.

Sett bryteren på "0" (OFF) (9) for å slå av apparatet.

3.4.b - "HIGH"-modus

Trykk på modustasten (SW2) eller (T2) til ledlampen (S1) tennes.

Trykk på tastene (SW3 - SW4) eller (T3 - T4) for å øke eller redusere den ønskede temperaturen.

Når rommet når en komfortabel temperatur reduserer du temperaturen til termostaten utløser et "Klikk". Varmeelementet tennes og slukkes i sykluser for å opprettholde den innstilte temperaturen.



Temperaturen leses av en termostat på apparatet. For en mer nøyaktig lesning plasserer du et eget termometer i en annen del av rommet.

3.4.c - "LOW"-modus

Trykk på modustasten (SW2) eller (T2) til ledlampen (S2) tennes.

Trykk på tastene (SW3 - SW4) eller (T3 - T4) for å øke eller redusere den ønskede temperaturen.

Når rommet når en komfortabel temperatur reduserer du temperaturen til termostaten utløser et "Klikk". Varmeelementet tennes og slukkes i sykluser for å opprettholde den innstilte temperaturen.



Temperaturen leses av en termostat på apparatet. For en mer nøyaktig lesning plasserer du et eget termometer i en annen del av rommet.

3.4.d - "ECO"-modus

Trykk på modustasten (SW2) eller (T2) til ledlampen (S3) tennes.

For modellen "CALDO TRENDY"

Apparatet fungerer og regulerer automatisk effekten mellom 900W og 1800W for å holde romtemperaturen på 20° C.

For modellen "CALDO TRENDY T"

Apparatet fungerer og regulerer automatisk effekten mellom 750W og 1500W for å holde romtemperaturen på 20° C.

3.4.e - "TIMER"-modus

Denne modusen kan brukes for å aktivere en timer for antenning eller slukking av apparatet.

For å aktivere timeren for ANTENNING av apparatet, gjør som følger:

- Med apparatet i standby-modus (med støpselet koblet til) trykker du på tasten SW5 eller T5 og velger ønsket tidsverdi

(0t (Timer avslått) ---> 1t ---> 2t ---> .. 10t ---> 11t ---> 12t --->
.. 0h (Timer avslått) ---> ..).

- Den ønskede verdien blinker på skjermen i noen sekunder, og så går displayet tilbake til standby-modus Ledlampen S6 lyser uten å blinke.
- Apparatet slår seg automatisk på når det når den tiden som tidligere er innstilt.

For å aktivere timeren for SLUKKING av apparatet, gjør som følger:

- Med apparatet på (ledlampen S5 er tent) trykker du på tastene SW5 eller T5 og velger ønsket tidsverdi

(0t (Timer avslått) ---> 1t ---> 2t ---> .. 10t ---> 11t ---> 12t --->
.. 0h (Timer avslått) ---> ..).

- Den ønskede verdien blinker på skjermen i noen sekunder, og så går displayet tilbake til å vise den avleste romtemperaturen. Ledlampen S6 lyser uten å blinke.
- Apparatet slukkes automatisk når det når den tiden som tidligere er innstilt.

3.4.f - "SWING"-modus

Trykk på tasten (SW6) eller (T6) til ledlampen (S4) tennes og apparatets hoveddel (1) begynner å dreie i vekslende retning (fig.7).

Ved å trykke en gang til på tasten (SW6) eller (T6) slukkes funksjonen og apparatet stanser i den valgte funksjonen.

4 - BESKYTTELSE MOT OVEROPPVARMING

- Dette produktet er beskyttet med en beskyttelse mot overoppvarming, som slår av apparatet automatisk hvis det skulle oppstå en kraftig overoppvarming. I dette tilfellet:
 - Koble støpselet fra stikkontakten.
 - Vent i cirka 30 minutter for å la apparatet avkjøles;
 - Finn den mulige årsaken til overoppvarmingen (f.eks. om det er noe som dekker til apparatet);
 - Kontroller eventuelle skader på apparatet, strømkabelen og støpselet.
- Hvis det ikke er noen skader:
 - koble støpselet til stikkontakten;
 - start apparatet på nytt.

Hvis apparatet fremdeles er slukket, ta kontakt med servicetjenesten.

5 - SIKKERHETSKONTROLL (antiveltebryter)

- Hvis apparatet faller eller velter aktiveres antiveltebryteren som slukker apparatet automatisk.
- Apparatet må settes i vertikal posisjon for å gjenoppta normal funksjon.

6 - VEDLIKEHOLD OG RENGJØRING



Før du gjennomfører noen form for rengjøring eller vedlikehold på apparatet må du slå det av ved å sette ON/OFF-bryteren (9) på "O". Koble støpselet fra stikkontakten og vent til viften stanser.

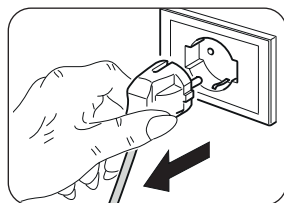

- Bruk en tørr klut til å rengjøre apparatet.
- Hvis apparatet er svært skittent kan du bruke en klut fuktet med lunkent vann (maks 50°C) og delikat vaskemiddel til å rengjøre de utvendige delene. Tørk med en tørr klut.
- Bruk en børste eller en støvsuger til å fjerne støv fra luftinntaks-/uttaksristene (fig. 9).

Kun for modellen "CALDO TRENDY T"

For bedre rengjøring av luftinntaksristen (4) kan den fjernes som følger (fig.9):

- a. Løsne risten (4) ved å trekke krokene (4a) mot deg.
- b. Rengjør risten (4) og filteret (4b).
- c. Monter risten (4) igjen ved ved feste spakene (4c) på plassene sine og sette fast krokene (4a) ved å skyve risten mot selve apparatet.



- Forsikre deg om at apparatet er fullstendig tørt før du kobler støpselet til stikkkontakten igjen.
- Ikke bruk en kjemisk behandlet eller antistatisk klut til å rengjøre apparatet.
- Ikke bruk bensin, løsemiddel, poleringspasta eller lignende løsemidler. Disse produktene kan ødelegge eller deformere plastoverflaten.
- Ikke bruk oljer, kjemiske stoffer eller slipende produkter til å rengjøre apparatet.
- Ikke vask eller legg aldri apparatet i vann.



- Hvis apparatet ikke fungerer korrekt må du ikke forsøke å demontere det, men henvende deg til forhandleren eller til teknisk assistansetjeneste.

7 - OPPBEVARING AV APPARATET

- Hvis apparatet ikke skal brukes over lengre tid, eller det skal utføres arbeid som vil kunne produsere mye støv, anbefaler vi å klargjøre apparatet som følger:
 - **Slå av apparatet og koble støpselet fra stikkkontakten.**
 - Sett apparatet på et kjølig og tørt sted, beskyttet mot fuktighet.

8 - TEKNISKE DATA

- Se tabellen på de siste sidene i veiledningen.

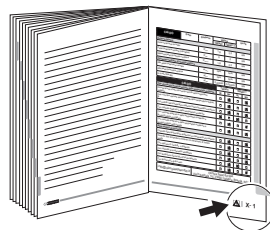



0. - FIGYELMEZTETÉSEK 1	3.2.c - A távirányító helyzete 10
0.1. - ÁLTALÁNOS INFORMÁCIÓK..... 1	3.3. - A BERENDEZÉS HASZNÁLATA.....11
0.2. - SZIMBÓLUMOK 1	3.3.a - Előkészületek11
0.2.1. - Szerkesztői piktogramok 1	3.4. - HASZNÁLATI UTASÍTÁSOK11
0.3. - ÁLTALÁNOS FIGYELMEZTETÉSEK 2	3.4.a - Bekapcsolás11
0.4. - RENDELTETÉSSZERŰ HASZNÁLAT 7	3.4.b - „HIGH” mód11
0.5. - NEM RENDELTETÉSSZERŰ ÉS POTENCIÁLISAN VESZÉLYES HASZNÁLAT 7	3.4.c - „LOW” mód11
	3.4.d - „ECO” mód 12
	3.4.e - „TIMER” mód 12
	3.4.f - „SWING” mód 13
1. - A BERENDEZÉS ÉS A KEZELŐSZERVEK BEMUTATÁSA 8	4. - TÚLMELEGEDÉS ELLENI VÉDELEM 13
2. - TELEPÍTÉS 8	5. - BIZTONSÁGI ELLENŐRZÉS (felborulás ellen védő kapcsoló) 13
3. - A BERENDEZÉS HASZNÁLATA 9	6. - TISZTÍTÁS ÉS KARBANTARTÁS 13
3.1. - VEZÉRLŐPANEL ÉS TÁVIRÁNYÍTÓ 9	7. - A BERENDEZÉS TÁROLÁSA 14
3.2. - A TÁVIRÁNYÍTÓ HASZNÁLATA..... 9	8. - MŰSZAKI ADATOK 14
3.2.a - Az elemek behelyezése 10	
3.2.b - Az elemek cseréje 10	

ÁBRÁK

Az ábrák az útmutató első oldalain találhatóak



0. - FIGYELMEZTETÉSEK







0.1. -ÁLTALÁNOS INFORMÁCIÓK

Először is szeretnénk megköszönni, hogy a termékünk megvásárlása mellett döntött.

0.2. -SZIMBÓLUMOK

A következő fejezetben látható piktogramok lehetővé teszik, hogy gyorsan és egyértelműen hozzáférhetőek legyenek azok az információk, amelyek a gép biztonságos körülmények közötti helyes használatához szükségesek.

0.2.1. - Szerkesztői piktogramok

	Azt jelzi, hogy ezt a dokumentumot figyelmesen el kell olvasni a berendezés üzembe helyezése és/vagy használata előtt.
	Jelzi, hogy a jelen dokumentumot minden karbantartási és/vagy tisztítási művelet előtt figyelmesen el kell olvasni.
	Jelzi, hogy a mellékelt kézikönyvek további információkat tartalmazhatnak.
	Jelzi, hogy információk találhatóak a felhasználói kézikönyvben vagy a telepítési kézikönyvben.
	Azt jelzi, hogy a szervizszolgálat szakembereinek a berendezést a telepítési kézikönyvben foglaltaknak megfelelően kell kezelniük.
	Tájékoztatja az érintett személyzetet, hogy az ismertetett művelet, ha nem a biztonsági előírásoknak megfelelően végzik el, áramütés veszélyével jár.
	Tájékoztatja az érintett személyzetet, hogy az ismertetett művelet, ha nem a biztonsági előírásoknak megfelelően végzik el, fizikai sérülés veszélyével jár.
	Jelzi az érintett személyzet számára, hogy a leírt művelet, ha nem a biztonsági előírásoknak megfelelően kerül végrehajtásra, magas hőmérsékletű alkatrészekkel való érintkezés következtében égési sérüléseket okozhat.

0.3. -ÁLTALÁNOS FIGYELMEZTETÉSEK

AZ ALAPVETŐ BIZTONSÁGI INTÉZKEDÉSEKET MINDIG BE KELL TARTANI AZ ELEKTROMOS BERENDEZÉSEK HASZNÁLATAKOR A TŰZ, ÁRAMÜTÉS ÉS SZEMÉLYI SÉRÜLÉS VESZÉLYÉNEK CSÖKKENTÉSE ÉRDEKÉBEN, BELEÉRTVE A KÖVETKEZŐKET:



1. A törvényi előírások értelmében bizalmas dokumentum, az OLIMPIA SPLENDID gyártó kifejezett engedélye nélkül a sokszorosítása vagy harmadik félnek történő továbbítása tilos. A gépeket a gyártó frissítheti, és ezért előfordulhat, hogy a gépek a bemutatottaktól eltérő részletekkel rendelkeznek, de ez nem befolyásolja a kézikönyv tartalmát.



2. Mielőtt bármilyen műveletet (telepítés, karbantartás, használat) végezne, figyelmesen olvassa el ezt a kézikönyvet, és pontosan kövesse az egyes fejezetekben leírtakat.



3. Őrizze meg gondosan a jelen kézikönyvet az esetleges későbbi használatra.

4. A csomagolás eltávolítása után ellenőrizze a berendezés épségét. A csomagolóanyagok potenciális veszélyforrást jelentenek, ezért a gyermekektől távol tartandók.

5. A GYÁRTÓ NEM VALLAL FELELŐSÉGET A JELEN KÉZIKÖNYVBEN FOGLALT SZABÁLYOK BE NEM TARTÁSÁBÓL EREDŐ SZEMÉLYI SÉRÜLÉSEKÉRT VAGY ANYAGI KÁROKÉRT.

6. A gyártó fenntartja magának a jogot, hogy modelljeit bármikor módosítsa, de ez nincs kihatással a jelen kézikönyvben leírt alapvető jellemzőkre.



7. A berendezés csatlakoztatása előtt ellenőrizze, hogy az adattáblán közölt adatok és az elektromos hálózat adatai megegyeznek-e. Az adattábla a berendezésen található.



8. A berendezést telepítse a gyártó utasításai szerint. A helytelen telepítés olyan személyi vagy állatoknak okozott sérüléseket és dologi károkat okozhat, amelyekért a gyártó nem vállal felelősséget.

9. A berendezés kizárólag álló helyzetben használható. Helyezze a berendezést egy megfelelő helyiségbe, sík, stabil felületre.

10. A kábelt teljesen le kell tekerni a berendezésről a használathoz.

11. A berendezéshez dugvillával ellátott tápkábel tartozik (Y csatlakozó). A kockázatok elkerülése érdekében, ha a tápkábel megsérül, a gyártónak, az általa megbízott műszaki szolgálatnak, vagy egy hasonló képzettségű személynek ki kell azt cserélnie.



12. A berendezést úgy kell telepíteni, hogy a kapcsolók és egyéb kezelőszervek ne legyenek elérhetők annak a személynek a számára, aki a fürdőkádban vagy a zuhany alatt tartózkodik.

13. Hosszabbítók csak fokozott elővigyázatossággal használhatók.

14. Tartsa a berendezést a többi tárgytól legalább 1 m távolságra (1. ábra).

14a. A tűzveszély elkerülése érdekében a berendezésen lévő levegő bemenetek és kimenetek és a többi tárgy (függönyök, textilek vagy más tűzveszélyes anyagok) között legalább 1 m távolságot kell tartani.

15. A berendezést hőforrások közelébe elhelyezni tilos.

16. A berendezés nem alkalmas ruhaszáritásra.



17. Ügyelni kell arra, hogy a levegő beszívó és kifújó nyílásokba ne kerüljenek idegen tárgyak, mert ez áramütést vagy tüzet okozhat, illetve károsíthatja a berendezést.

18. Ügyelni kell arra, hogy a kábel működés közben ne érjen forró felületekhez.

19. A kábelt szőnyeg, takaró vagy kábelvezetők alatt vezetni tilos. A megbotlás veszélyének elkerülése érdekében a kábelt mindig egy kevésbé forgalmas helyen kell elhelyezni.

20. Ne tekerje a kábelt a berendezés köré, ne tekerje fel, és ügyeljen arra, hogy a kábel ne csavarodjon meg, mert ez gyengítheti a szigetelést, akár annak törését is okozhatja.

21. A berendezést nem szabad elrakni addig, amíg meleg.



22. A berendezést a szabadban vagy nedves felületeken használni tilos.

23. A berendezés nem használható külső vezérlőkkel, időzítőkkel vagy más automatikus bekapcsolásra alkalmas egységgel, mert ez tűzveszélyes helyzeteket idézhet elő abban az esetben, ha a berendezés le van fedve, vagy rosszul lett elhelyezve.

24. A berendezést a használathoz a padlóra kell állítani. Sem a plafonra sem a falra nem szerelhető fel.

25. A berendezés nem használható függönyök közelében, mert a berendezés a légbeszívó rácsokon keresztül beszívhatja azokat (3. ábra).

26. Ügyeljen arra, hogy ne ömöljön folyadék a berendezésre.

27. Gyermekek nem játszhatnak berendezéssel.



28. A berendezést 8 év feletti gyermekek, valamint csökkent fizikai, érzékszervi vagy szellemi képességekkel rendelkező személyek illetve a szükséges tapasztalattal vagy a megfelelő ismeretekkel nem rendelkező személyek is használhatják, amennyiben felügyelet alatt állnak, vagy megkapták a berendezés biztonságos használatára vonatkozó utasításokat, és megértették a berendezés okozta veszélyeket.



29. A felhasználó által végzett tisztítást és karbantartást nem végezhetik felügyelet nélkül gyermekek.





30. A 3 év alatti gyermekeket a berendezéstől távol kell tartani, vagy folyamatosan felügyelni kell őket.



31. A 3 és 8 év közötti gyermekek számára csak a berendezés be- és kikapcsolása megengedett, ha az a megfelelő üzemi helyzetbe lett elhelyezve vagy telepítve, és a gyermekek felügyelet alatt állnak, vagy megkapták a berendezés biztonságos használatához szükséges utasításokat, és megértették az ebből származó veszélyeket.



32. A 3 és 8 év közötti gyermekek nem dughatják be a csatlakozót a konnektorba, nem tisztíthatják ki a berendezést, és nem végezhetnek rajta beállításokat vagy felhasználói karbantartást.



33. Az elektromos konvektort fürdőkádak, zuhany vagy medencék közvetlen közelében használni tilos.



34. FIGYELEM - A termék bizonyos részei átforrósodhatnak, és égési sérüléseket okozhatnak. Gyermekek vagy kiemelten sérülékeny személyek jelenlétében nagyon körültekintően kell eljárni.

35. A tisztítás megkezdése előtt húzza ki a csatlakozót a konnektorból.

36. A berendezés helyes használata érdekében TILOS:

- a berendezést egy rögzített konnektor alatt elhelyezni;
- a csatlakozó konnektorból történő kihúzásakor a berendezés tápkábelét vagy magát a berendezést húzni;
- a berendezést az időjárás hatásainak (esőnek, szélnek stb.) kitenni;
- a berendezést szükségtelenül csatlakoztatott állapotban hagyni;
- berendezéshez vizes vagy nedves kézzel nyúlni.

37. A berendezés kizárólag a gyártó által mellékelt utasítások szerint használható. A gyártó semmilyen más használatot nem javasol, mert az áramütést, tüzet vagy személyi sérüléseket okozhat.



38. A túlmelegedést leggyakrabban a berendezésre lerakódott por és szennyeződések okozzák. Távolítsa el rendszeresen ezeket a lerakódásokat a szellőző nyílásokon keresztül egy porszívó segítségével. A művelet megkezdése előtt húzza ki a berendezés csatlakozóját a konnektorból.

39. A berendezést súrolószerral tisztítani tilos. A tisztításhoz használjon szappanos vízzel megnedvesített (nem eláztatott) kendőt.

40. Ne csatlakoztassa a berendezést az áramellátáshoz egészen addig, amíg nincs teljesen összeszerelve és beállítva.



41. A mozgatáshoz kapcsolja ki a berendezést, és használja a fogantyúkat (ha vannak - 2. ábra).
42. A berendezést elmosni, illetve vízbe vagy egyéb folyadékba meríteni tilos. Rövidzárlatot vagy tüzet okozhat.
43. A berendezést zárt térben (pl. egy szekrény belsejében) működtetni tilos, mert tüzet okozhat.
44. Ha a berendezés csatlakozója nem illik a konnektorba, cseréltesse ki egy szakemberrel, ellenőrizze továbbá azt is, hogy a konnektor vezetőkeinek keresztmetszete megfelel-e a berendezés teljesítményfelvételének. Konnektor átalakítók és hosszabbítók használata nem ajánlott, de ha erre mégis szükség van, akkor a használt átalakítóknak és hosszabbítóknak meg kell felelniük az érvényben lévő biztonsági előírásoknak, és az áramhordozó képességük (A) nem lehet kisebb, mint a berendezés maximális áramfelvétele.
45. Ha a berendezésen üzemzavar vagy hiba lépett fel, a tápvezeték vagy a csatlakozó megsérült, a berendezés leesett, vagy más módon sérült, tilos a használata. Kapcsolja ki a berendezést, húzza ki csatlakozót a konnektorból, és ellenőriztesse szervizes szakemberrel.
46. Az illetéktelen személyek által végzett szétszerelési, javítási vagy átalakítási műveletek súlyos károkat okozhatnak, és érvénytelenítik a garanciát.
47. Ne szerelje szét, és ne módosítsa a berendezést.
48. A berendezés saját kezű javítása rendkívül veszélyes.
49. Ha más berendezésből gáz szivárog, a berendezés használata előtt jól szellőztesse ki a helyiséget.
50. Csak a berendezés kikapcsolása után húzza ki a csatlakozót a konnektorból.
51. Ha a berendezést nem kívánja tovább használni, húzza ki a csatlakozót a konnektorból, és a tápkábel elvágásával tegye a berendezést üzemképtelenné.
52.  **FIGYELEM** - A túlmelegedés elkerülése érdekében a berendezést letakarni tilos (4. ábra).
53. Tanácsos továbbá a berendezés potenciálisan veszélyes alkatrészeit veszélytelené tenni, hogy az üzemképtelen berendezés ne jelenthessen veszélyt pl. a gyerekek számára, ha esetlegesen játszanak vele.
54. Egy hosszabb üzemen kívüli időszakot követő első használatkor a működés enyhén zajos lehet, és némi kellemetlen szag távozhat a berendezésből. Ez teljesen normális jelenség, néhány percnyi működés után megszűnik.

0.4. -RENDELTETÉSSZERŰ HASZNÁLAT

- 55. A berendezés kizárólag a levegő felmelegítésére használható azzal az egyetlen céllal, hogy az adott helyiség levegőjét kellemsé tegye.**
- 56. A berendezést kizárólag lakossági vagy azzal egyenértékű használatra tervezték, ipari vagy kereskedelmi használatra nem alkalmas.**
- 57. A berendezés nem rendeltetésszerű használatáért és az ezek következtében fellépő személyeknek vagy állatoknak okozott sérülésekért és dologi károkért az OLIMPIA SPLENDID semmilyen felelősséget nem vállal.**
- 58. A berendezés egy a használó által tetszőlegesen aktiválható speciális funkciót is tartalmaz, amely érzékeli, ha a helyiségben nyitott ablak van, és ilyenkor a berendezést fagyvédelmi funkcióba kapcsolja a felesleges energiaveszteség megakadályozása érdekében.**

A berendezésre elhelyezett CE jelzés tanúsítja, hogy a berendezés megfelel az alacsony feszültségről szóló 2014/35/EU irányelv és az elektromágneses összeférhetőségről szóló 2014/30/EU irányelv alapvető követelményeinek.

0.5. -NEM RENDELTETÉSSZERŰ ÉS POTENCIÁLISAN VESZÉLYES HASZNÁLAT

- 59. A berendezés nem használható olyan területen, ahol benzint, festéket vagy egyéb tűzveszélyes folyadékot használnak vagy tárolnak, illetve, ahol tűz- vagy robbanásveszélyes gázok fordulhatnak elő.**
- 60. A berendezés nem használható akkor, ha a helyiségben röviddel a használat előtt rovarirtó szereket porlasztottak, vagy a helyiségben meggyújtott füstölők, vegyszer gőzei vagy olajos maradványok vannak.**
- 61. Ha olyan személyek tartózkodnak a helyiségben, akik nem képesek önállóan elhagyni azt, a berendezés nem vagy csak folyamatos felügyelet biztosítása mellett használható.**

Ezt a terméket csak az ebben a kézikönyvben megadott előírásoknak megfelelően szabad használni. A meghatározottaktól eltérő használat súlyos sérülést okozhat. A GYÁRTÓ NEM VÁLLAL FELELŐSÉGET A JELEN KÉZIKÖNYVBEN FOGLALT SZABÁLYOK BE NEM TARTÁSÁBÓL EREDŐ SZEMÉLYI SÉRÜLÉSEKÉRT VAGY ANYAGI KÁROKÉRT.

1. - A BERENDEZÉS ÉS A KEZELŐSZERVEK BEMUTATÁSA

1. A berendezés teste
 - 1a. Caldo TRENDY
 - 1b. Caldo TRENDY T
 - 1c. Talp
2. Levegő kifúvó rács
3. Fogantyú
4. Levegő bemeneti rács
5. Tápkábel
6. Távirányító (Csak a Trendy T modellhez)
7. Vezérlőpanel
8. Csatlakozó
9. BE/KI kapcsoló
10. Kezelési és karbantartási kézikönyv

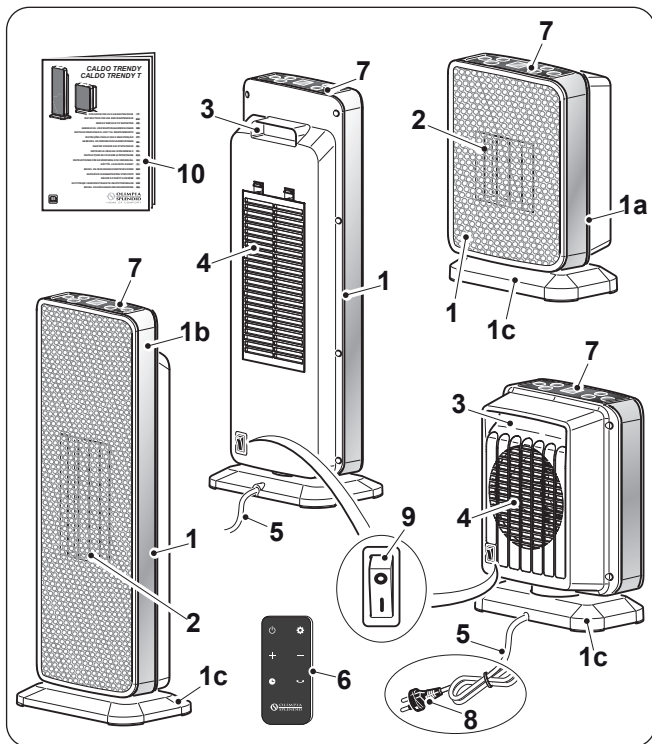

2. - TELEPÍTÉS

- A berendezés nem igényel telepítést, kizárólag hordozható egységként használható.
- A csomagolóanyagok eltávolítása után ellenőrizze, hogy a berendezés teljesen ép-e. Ha kétsége merül fel, ne használja, hanem forduljon szakemberhez.
- Tekerje le teljesen a tápkábelt.
- Helyezze a berendezést egy megfelelő helyiségbe, sík, stabil felületre.
- Ellenőrizze, hogy a függönyök vagy egyéb tárgyak nem zárják-e el a levegő útját (3. ábra).
- Hagyjon legalább 1 m szabad helyet a berendezés két oldalán, a hátsó felén és a berendezés fölött (1. ábra).
 - Győződjön meg arról, hogy a BE/KI kapcsoló (9) „O” állásban legyen.
- Dugja be a csatlakozót a konnektorba.



- **Ellenőrizze, hogy a hálózat adatai és a berendezés adattábláján feltüntetett értékek megegyeznek-e.**
- **A megbotlás veszélyének elkerülése érdekében a kábelt mindig egy kevésbé forgalmas helyen kell elhelyezni.**

3. - A BERENDEZÉS HASZNÁLATA

A berendezésre szerelt hangjelző sípolással jelzi a kiválasztott funkció vételét.

3.1. -VEZÉRLŐPANEL ÉS TÁVIRÁNYÍTÓ*

D1: Beállított hőmérséklet / Timer

S1: „HIGH” LED;

S2: „LOW” LED;

S3: „ECO” LED;

S4: „SWING” LED;

S5: „BE/KI” LED;

S6: „TIMER” mód jelző LED.

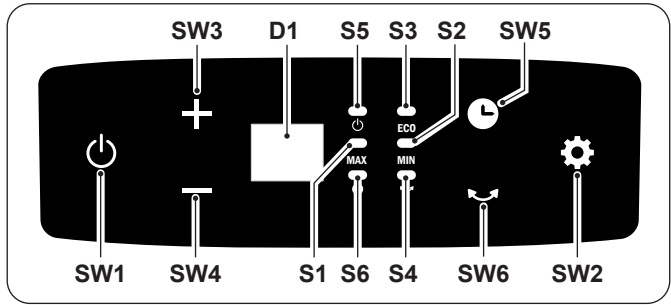

SW1: Üzem / Készenléti mód;

SW2: Az üzemmód kiválasztása
HIGH => LOW =>
ECO =>

SW3: A hőmérséklet növelése;

SW4: A hőmérséklet csökkentése;

SW5: „TIMER” mód;

SW6: „SWING” mód;

T1: Üzem / Készenléti mód;

T2: Az üzemmód kiválasztása
HIGH => LOW =>
ECO =>

T3: A hőmérséklet növelése;

T4: A hőmérséklet csökkentése;

T5: „TIMER” mód;

T6: „SWING” mód.

*(Csak a Trendy T modellhez)

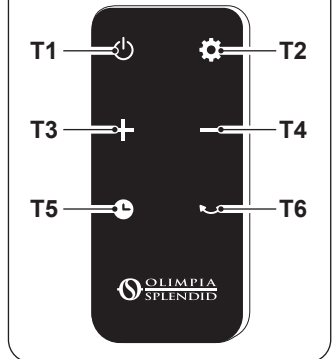

3.2. -A TÁVIRÁNYÍTÓ HASZNÁLATA

A berendezéshez mellékelt távirányító az az eszköz, amely lehetővé teszi a berendezés kényelmesebb használatát.

Az eszközt gondosan kell kezelni, tehát:

- Ügyeljen arra, hogy ne kerüljön bele nedvesség (nem szabad vízzel lemosni és az időjárás hatásának kitenni).
- Figyeljen arra, hogy ne essen le a földre, és ne érjék heves ütések.
- Kerülje a közvetlen napfény hatását.



- **A távirányító infravörös technológiával működik.**
- **Használat közben ne helyezzen akadályt a távirányító és a berendezés közé.**
- **Ha más távirányítókat használnak a helyiségben (TV, sztereó rendszerek stb.), interferencia léphet fel.**

- **Az elektronikus lámpák és fénycsövek zavarhatják a távirányító és a berendezés közötti átvitelt.**
- **Vegye ki az elemeket, ha a távirányítót hosszabb ideig nem használja.**
- Húzza ki a távirányítóból az elemet szigetelő fóliát, hogy a távirányító működőképes legyen.

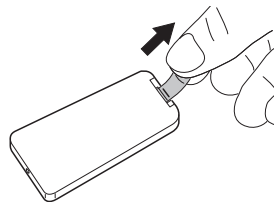

3.3.a - Az elemek behelyezése

Az elemek a berendezés tartozékai. Az elemek helyes behelyezése (5. ábra):

- Nyomja le az oldalsó pecket, és húzza ki az elemtartót a távirányító testéből
- Helyezze be az elemet a tartóba úgy, hogy a „+” pólus nézzen felfelé.
- Tegye vissza az elemtartót a nyílásba a megfelelő helyzetben, és tolja be teljesen.



Tartsa be pontosan az elemtartó alján feltüntetett polaritást.

3.2.b - Az elemek cseréje

Az elemeket akkor kell kicserélni, ha a távirányító valamelyik gombjának megnyomásakor a berendezés nem ad ki a parancs fogadását megerősítő sípoló hangot.



Használjon mindig új elemeket. A régi vagy más típusú elemek használata a távirányító meghibásodását okozhatja.

A távirányító két (CR 2025 típusú) 3,0 V-os Li-ion elemmel működik.



A lemerülést követően mindkét elemet ki kell cserélni, és a megfelelő gyűjtőhelyen kell leadni, vagy a helyi előírásoknak megfelelően kell ártalmatlanítani.

- Ha néhány hétig vagy annál hosszabb ideig nem használja a távirányítót, vegye ki az elemeket. **A szivárgó elemek károsíthatják a távirányítót.**



Ne töltsse újra, és ne szerelje szét az elemeket. Ne dobja az elemeket tűzbe. Kigyulladhatnak vagy felrobbanhatnak.

3.2.c - A távirányító helyzete

Tartsa a távirányítót olyan helyzetben, ahonnan a jel elérheti a berendezés vevőjét (maximális távolság kb. 3 méter - teli elemekkel) (6. ábra). A távirányító és a berendezés között lévő akadályok (bútorok, függönyök, falak stb.) jelenléte csökkenti a távirányító hatótávolságát.

3.3. -A BERENDEZÉS HASZNÁLATA

3.3.a - Előkészületek



- **A berendezés előzőekben leírtak szerint történő telepítése után ellenőrizze, hogy az adattáblán látható adatok megegyeznek-e a hálózat adataival.**
- **Dugja be a csatlakozót a konnektorba, és állítsa a kapcsolót (9) „I” állásba.**

3.4. -HASZNÁLATI UTASÍTÁSOK

3.4.a - Bekapcsolás

Ellenőrizze, hogy a kapcsoló „I” (BE) (9) állásban van-e, majd nyomja meg a BE/KI kapcsolót (SW1) vagy (T1): a berendezés sípoló hangot hallat, és bekapcsol.

A berendezés kikapcsolásához nyomja meg ismét a BE/KI kapcsolót (SW1) vagy (T1).



A berendezés kikapcsolása után a ventilátor kb. 1. percig tovább működik, hogy az alkatrészeknek legyen idejük kihűlni, majd magától kikapcsol.

A berendezés kikapcsolásához állítsa a kapcsolót „0” (KI) (9) állásba.

3.4.b - „HIGH” mód

Tartsa a lenyomva a „Mode” gombot (SW2) vagy (T2) addig, amíg a LED (S1) ki nem gyullad.

A kívánt hőmérséklet növeléséhez vagy csökkentéséhez nyomja meg az SW3 - SW4 vagy T3 - T4 gombokat.

Amikor a helyiségben már kellemes a hőérzet, csökkentse a hőmérsékletet egészen addig, amíg a termosztáton egy kattánás nem jelzi a kapcsolást. A hőszugárzó ciklikusan be- és kikapcsol a beállított hőmérséklet fenntartásához.



A hőmérsékletet a berendezésbe épített termosztát olvassa le. A pontosabb leolvasás érdekében helyezzen el egy hőmérőt a szoba egy másik pontján.

3.4.c - „LOW” mód

Tartsa a lenyomva a „Mode” gombot (SW2) vagy (T2) addig, amíg a LED (S2) ki nem gyullad.

A kívánt hőmérséklet növeléséhez vagy csökkentéséhez nyomja meg az SW3 - SW4 vagy T3 - T4 gombokat.

Amikor a helyiségben már kellemes a hőérzet, csökkentse a hőmérsékletet egészen addig, amíg a termosztáton egy kattánás nem jelzi a kapcsolást. A hőszugárzó ciklikusan be- és kikapcsol a beállított hőmérséklet fenntartásához.



A hőmérsékletet a berendezésbe épített termosztát olvassa le. A pontosabb leolvasás érdekében helyezzen el egy hőmérőt a szoba egy másik pontján.

3.4.d - „ECO” mód

Tartsa a lenyomva a „Mode” gombot (SW2) vagy (T2) addig, amíg a LED (S3) ki nem gyullad.

A „CALDO TRENDY” modelleken

A berendezés automatikusan szabályozza a működést és a teljesítményt 900 W és 1800 W között, annak érdekében, hogy a szoba hőmérsékletét 20 °C-on tartsa.

A „CALDO TRENDY T” modelleken

A berendezés automatikusan szabályozza a működést és a teljesítményt 750 W és 1500 W között, annak érdekében, hogy a szoba hőmérsékletét 20 °C-on tartsa.

3.4.e - „TIMER” mód

Ezzel az üzemmóddal időzíthető a berendezés be- és kikapcsolása.

A berendezés BEKAPCSOLÁSI időzítője a következőképpen aktiválható:

- a. A berendezés készenléti módjában (vagyis akkor, amikor a csatlakozó be van dugva a konnektorba) nyomja meg az SW5 vagy T5 gombot, és állítsa be a kívánt időt.

*(0h (az időzítő kikapcsolva) ---> 1h ---> 2h ---> .. 10h ---> 11h ---> 12h --->
.. 0h (az időzítő kikapcsolva) ---> ..).*

- b. A kívánt érték néhány másodpercig villog a kijelzőn, majd a kijelző ismét készenléti állapotba kapcsol. Az S6 LED folyamatosan világít.
- c. A beállított időtartam letelte után a berendezés automatikusan bekapcsol.

A berendezés KIKAPCSOLÁSI időzítője a következőképpen aktiválható:

- a. A berendezés bekapcsolt állapotában (az S5 LED világít) nyomja meg a SW5 vagy T5 gombot, és állítsa be a kívánt időt.

*(0h (az időzítő kikapcsolva) ---> 1h ---> 2h ---> .. 10h ---> 11h ---> 12h --->
.. 0h (az időzítő kikapcsolva) ---> ..).*

- b. A beállított érték néhány másodpercig villog a kijelzőn, majd ismét a mért szobahőmérséklet jelenik meg. Az S6 LED folyamatosan világít.
- c. A beállított időtartam letelte után a berendezés automatikusan kikapcsol.

3.4.f - „SWING” mód

Tartsa lenyomva az SW6 vagy T6 gombot egészen addig, amíg a LED (S4) ki nem gyullad, és a berendezés teste (1) el nem kezd oldalirányban oda-vissza forogni (7. ábra). Az SW6 vagy T6 gomb ismételt megnyomásakor a funkció kikapcsol, és a berendezés az adott helyzetben megáll.

4. - TÚLMELEGEDÉS ELLENI VÉDELEM

- A berendezés túlmelegedés elleni védelemmel van felszerelve, amely automatikusan kikapcsolja a berendezést, ha az túlságosan felmelegszik. Ebben az esetben:
 - húzza ki a csatlakozót a konnektorból;
 - várjon kb. 30 percet, hogy kihűljön;
 - keresse meg a túlmelegedés lehetséges okát (pl. a berendezést lefedő tárgyat);
 - ellenőrizze, hogy a berendezésen, a tápkábelen és a csatlakozón nincsenek-e károk.
- Ha nem láthatók károk:
 - dugja be a csatlakozót a konnektorba;
 - indítsa újra a berendezést.

Ha a berendezés továbbra sem kapcsol vissza, forduljon a szervizhez.

5. - BIZTONSÁGI ELLENŐRZÉS (felborulás ellen védő kapcsoló)

- Ha a berendezés feldől, vagy felborul, aktiválódik a felborulás ellen védő kapcsoló, amely automatikusan kikapcsolja a berendezést.
- A normál üzem visszakapcsolásához állítsa a berendezést függőleges helyzetbe.

6. - TISZTÍTÁS ÉS KARBANTARTÁS



A berendezés tisztítása vagy karbantartása előtt a BE/KI gomb (9) „0” helyzetbe állításával kapcsolja ki a berendezést. Húzza ki a csatlakozót a konnektorból, és várja meg, hogy a ventilátor megálljon.

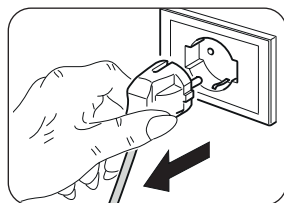

- Használjon száraz ruhát a berendezés tisztításához.
- Ha a berendezés nagyon szennyezett, kímélő tisztítószeres langyos (max. 50°C-os) vízzel átitatott ruha is használható a berendezés külső tisztításához. Törölje szárazra.
- A levegő beszívó és kifúvó rácsokra lerakódott por eltávolításához használjon ecsetet vagy porszívót (9. ábra).

Csak a „CALDO TRENDY T” modellen

A levegő beszívó rács (4) a könnyebb tisztítás érdekében levehető (9. ábra), ennek menete a következő:

- a. Húzza maga felé a kapcsokat (4a) a rács (4) kioldásához.
- b. Tisztítsa meg a rácsot (4) és a szűrőt (4b).
- c. A rács (4) visszaszereléséhez illessze a peckeget (4c) majd a kapcsokat (4a) is a helyükre, és tolja a rácsot a berendezés teste felé.



- **Mielőtt a csatlakozót visszadugná a konnektorba, ellenőrizze, hogy a berendezés megszáradt-e.**
- **Ne használjon vegyszeres vagy antisztatikus kendőt a berendezés tisztításához.**
- **Ne használjon benzint, hígítót, polírozó pasztát vagy hasonló oldószereket. Ezek a termékek a műanyag felület repedését vagy deformálódását okozhatják.**
- **A berendezés tisztításához továbbá olajat, vegyszereket, vagy súrolószereket használni tilos.**
- **A berendezést vízzel lemosni, vagy a berendezést vízbe meríteni tilos.**



- **Ha a berendezés hibásan működik, ne próbálja meg szétszerelni, hanem forduljon a forgalmazóhoz vagy a szervizhez.**

7. - A BERENDEZÉS TÁROLÁSA

- Ha a berendezést hosszabb ideig nem használja, vagy várhatóan nagy porral járó munkálatokra kerül sor, tanácsos a berendezést elrakni. Ennek menete a következő:
 - **Kapcsolja ki a berendezést, és húzza ki a csatlakozót a konnektorból.**
 - Vigye a berendezést száraz, hűvös, nedvességtől védett helyre.

8. - MŰSZAKI ADATOK

- Lásd az útmutató utolsó oldalain közölt táblázatot.

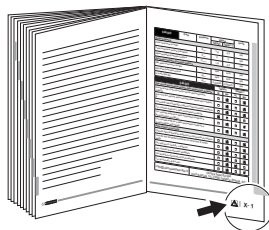



0 - UPOZORNĚNÍ	1	3.2.c - Poloha dálkového ovládače	10
0.1 - VŠEOBECNÉ INFORMACE	1	3.3 - POUŽITÍ SPOTŘEBIČE	11
0.2 - SYMBOLY		3.3.a - Předběžné úkony	11
0.2.1 - Piktogramy	1	3.4 - POKYNY K OBSLUZE	11
0.3 - VŠEOBECNÁ UPOZORNĚNÍ	2	3.4.a - Zapnutí	11
0.4 - ZAMÝŠLENÉ POUŽITÍ	7	3.4.b - Režim „HIGH“ (vysoký výkon) ...	11
0.5 - NEZAMÝŠLENÉ A POTENCIÁLNĚ NEBEZPEČNÉ POUŽITÍ	7	3.4.c - Režim „LOW“ (nízký výkon)	11
		3.4.d - Režim „ECO“ (eko výkon)	12
		3.4.e - Režim „TIMER“ (eko výkon)	12
		3.4.f - Režim „SWING“ (eko výkon)	13
1 - POPIS A OVLÁDÁNÍ SPOTŘEBIČE	8	4 - OCHRANA PROTI PŘEHŘÁTÍ	13
2 - INSTALACE	8	5 - BEZPEČNOSTNÍ PRVEK (spínač proti překlopení)	13
3 - POUŽITÍ SPOTŘEBIČE	9	6 - ÚDRŽBA A ČIŠTĚNÍ	13
3.1 - OVLÁDACÍ PANEL A DÁLKOVÝ OVLÁDAČ	9	7 - USCHOVÁNÍ SPOTŘEBIČE	14
3.2 - POUŽITÍ DÁLKOVÉHO OVLÁDAČE	9	8 - TECHNICKÉ ÚDAJE	14
3.2.a - Vložení baterií	10		
3.2.b - Výměna baterií	10		

ILUSTRACE

Ilustrace jsou znázorněny na úvodních stránkách návodu



0 - UPOZORNĚNÍ









0.1 - VŠEOBECNÉ INFORMACE

Nejprve bychom vám rádi poděkovali, že jste se rozhodli dát přednost zařízení naší výroby.

0.2 - SYMBOLY

Piktogramy zobrazené v následující kapitole umožňují rychle a jednoznačně poskytnout informace nezbytné pro správné a bezpečné používání přístroje.

0.2.1 - Piktogramy

	Upozorňuje na to, že před instalací a/nebo zahájením používání spotřebiče je nutné si pozorně přečíst tento dokument.
	Upozorňuje na to, že před zahájením jakéhokoli úkonu v rámci údržby a/nebo čištění je nutné si pozorně přečíst tento dokument.
	Upozorňuje na to, že v příložených příručkách mohou být uvedeny další informace.
	Označuje, že informace jsou k dispozici v návodu k použití nebo návodu k instalaci.
	Označuje, že servisní personál musí se spotřebičem zacházet v souladu s návodem k instalaci.
	Upozorňuje příslušné pracovníky na skutečnost, že pokud popisovaný úkon nebude proveden v souladu s bezpečnostními předpisy, hrozí nebezpečí úrazu elektrickým proudem.
	Upozorňuje příslušné pracovníky na skutečnost, že pokud popisovaný úkon nebude proveden v souladu s bezpečnostními předpisy, hrozí nebezpečí fyzické újmy.
	Upozorňuje příslušné pracovníky na skutečnost, že pokud popisovaný úkon nebude proveden v souladu s bezpečnostními předpisy, hrozí nebezpečí popálení v důsledku kontaktu s komponenty o vysoké teplotě.

0.3 - VŠEOBECNÁ UPOZORNĚNÍ

PŘI POUŽÍVÁNÍ ELEKTRICKÝCH ZAŘÍZENÍ JE VŽDY TŘEBA DODRŽOVAT ZÁKLADNÍ BEZPEČNOSTNÍ OPATŘENÍ, ABY SE SNÍŽILO RIZIKO POŽÁRU, ÚRAZU ELEKTRICKÝM PROUDEM A ZRANĚNÍ OSOB, VČETNĚ NÁSLEDUJÍCÍCH:



1. Práva na tento dokument jsou podle zákona vyhrazena, přičemž bez výslovného souhlasu společnosti OLIMPIA SPLENDID je zakázáno jeho kopírování nebo poskytování třetím osobám. Spotřebiče mohou být přepracovány, a proto mohou obsahovat díly odlišné od zobrazených komponentů, aniž by byly dotčeny texty obsažené v této příručce.



2. Před provedením jakéhokoli úkonu (v rámci instalace, údržby, použití) si pozorně přečtěte tento návod a důsledně dodržujte pokyny uvedené v jednotlivých kapitolách.



3. Pečlivě tuto příručku uchovejte pro případ dalšího nahlédnutí.

4. Po odstranění obalu se ujistěte, že je spotřebič neporušený; prvky obalu nesmí být ponechány v dosahu dětí, protože jsou potenciálními zdroji nebezpečí.

5. **VÝROBCE NEPŘEBÍRA ODPOVĚDNOST ZA ŠKODY NA ZDRAVÍ OSOB A NA MAJETKU VZNIKLÉ NEDODRŽENÍM POKYŇŮ OBSAŽENÝCH V TĚTO PŘÍRUČCE.**

6. Výrobce si vyhrazuje právo kdykoli u svých modelů provést změny, aniž by byly dotčeny základní charakteristiky popsané v tomto návodu.



7. Před připojením spotřebiče se ujistěte, že údaje na štítku odpovídají hodnotám elektrické rozvodné sítě. Typový štítek je umístěn na spotřebiči.



8. Nainstalujte spotřebič podle pokynů výrobce. Chybná instalace může způsobit škody na zdraví osob či zvířat a na majetku, za které výrobce nemůže nést zodpovědnost.

9. Používejte spotřebič vždy a pouze ve svislé poloze. Umístěte spotřebič do vhodného prostoru a na stabilní a rovný povrch.

10. Při používání spotřebiče vždy odviňte celou šňůru.

11. Spotřebič je vybaven napájecím kabelem se zástrčkou (připojení typu Y). Pokud je napájecí kabel poškozený, musí být vyměněn výrobcem, či pracovníky technického servisu výrobce, či v každém případě vyškoleným odborníkem, aby nedošlo k žádnému riziku.



12. Spotřebič nainstalujte tak, aby na vypínače a další ovládací prvky nemohl dosáhnout nikdo, kdo je ve sprše nebo ve vaně.

13. Nepoužívejte prodlužovací kabely, a když už, tak s maximální opatrností.

14. Udržujte spotřebič ve vzdálenosti alespoň 1 m od jiných předmětů (obr. 1).

14a. Abyste předešli riziku požáru, udržujte přívod a odvod vzduchu do a ze spotřebiče ve vzdálenosti alespoň 1 m od jakýchkoli hořlavých předmětů, látek nebo materiálů a záclon či závěsů.

15. Neumisťujte spotřebič do blízkosti zdrojů tepla.

16. Nepoužívejte spotřebič k sušení prádla.



17. Dbejte na to, aby do ventilačních či vypouštěcích otvorů nevnikly cizí předměty, protože hrozí nebezpečí úrazu elektrickým proudem, požáru nebo poškození spotřebiče.

18. Zabraňte tomu, aby se kabel během provozu dotýkal horkých povrchů.

19. Neumisťujte kabel pod koberec, příkrývky ani vodící prvky. Umístěte kabel do prostoru, kudy se nechodí, aby se zabránilo zakopnutí.

20. Nesmotávejte, nekruťte ani neomotávejte kabel kolem spotřebiče, protože by mohlo dojít k oslabení a porušení izolace.

21. Neschovávejte spotřebič, dokud je ještě horký.



22. Nepoužívejte spotřebič venku ani na mokrých površích.

23. Nepoužívejte spotřebič v kombinaci s programovacími zařízeními, časovači ani jinými zařízeními, která umožňují jeho automatické zapínání, abyste předešli riziku požáru, když je spotřebič zakrytý, nebo nesprávně umístěný.

24. Spotřebič je určen k použití na zemi. Neinstalujte ho na stropy nebo stěny.

25. Nespouštějte spotřebič v blízkosti závěsů, protože by materiál mohl být vtažen do otvorů pro přívod vzduchu (obr. 3).

26. Zamezte políť spotřebiče kapalinami.



27. Děti si nesmějí se spotřebičem hrát.



28. Spotřebič smí být používán dětmi nad 8 let a osobami s omezenými fyzickými, smyslovými, nebo mentálními schopnostmi nebo bez potřebných zkušeností či znalostí, pokud jsou pod dohledem, nebo byly s pokyny týkajícími se bezpečného používání spotřebiče a nebezpečími, které s jeho používáním mohou souviset, poučeny.

29. Příslušné čištění a údržba, které má provádět uživatel, nesmí být vykonávány dětmi bez dozoru.



30. Děti do 3 let by měly být udržovány v bezpečné vzdálenosti, pokud nejsou pod neustálým dohledem.





31. Děti ve věku od 3 do 8 let smějí spotřebič zapínat/vypínat pouze za předpokladu, že byl umístěn nebo instalován ve své normální provozní poloze a že jsou pod dozorem nebo jsou o bezpečném používání spotřebiče poučeny a rozumí hrozícím nebezpečím.



32. Děti ve věku od 3 do 8 let nesmí spotřebič zapojovat, nastavovat ani čistit nebo provádět uživatelskou údržbu.



33. Doporučujeme, abyste přímotop nepoužívali v bezprostřední blízkosti vany, sprchy nebo bazénu.



34. **VAROVÁNÍ** - Některé části tohoto produktu se mohou silně zahřát a způsobit popáleniny. Velký pozor je třeba věnovat tam, kde se nacházejí děti a zranitelné osoby.

35. Před zahájením čištění vždy odpojte zástrčku od zdroje napájení.

36. Co **NESMÍTE** dělat, abyste spotřebič používali správně:

a. Umísťovat jej bezprostředně pod pevnou zásuvku

b. Tahat za napájecí kabel, nebo spotřebič samotný za účelem jeho odpojení od elektrické sítě.

c. Vystavovat spotřebič povětrnostním vlivům (dešti, slunci atd.).

d. Nechávat spotřebič zbytečně zapojený.

e. Dotýkat se spotřebiče mokřýma nebo vlhkýma rukama.

37. Používejte spotřebič pouze v souladu s pokyny uvedenými v tomto návodu. Výrobce nedoporučuje žádné jiné použití, protože by mohlo způsobit úraz elektrickým proudem, požár nebo zranění.



38. Nejčastější příčinou přehřátí je usazování prachu nebo chuchvalců v spotřebiči. Tyto usazeniny pravidelně odstraňujte vysáváním ventilačních otvorů a mřížek po odpojení spotřebiče od elektrické zásuvky.

39. Nečistěte spotřebič abrazivními čistící prostředky. Čistěte ho vlhkým (ne mokřým) hadříkem, který opláchněte v teplé mýdlové vodě.

40. Nepřipojujte spotřebič ke zdroji napájení, dokud není zcela smontován a nastaven.

41. V případě, že potřebujete spotřebič přemístit, jej vypněte a k manipulaci použijte rukojeť - je-li jí spotřebič vybaven (obr. 2).



42. Nemyjte spotřebič vodou ani jinými kapalinami a neponožte jej do nich. Mohlo by dojít ke zkratu nebo požáru.
43. Neprovozujte spotřebič v uzavřeném prostoru, například uvnitř skříně, mohlo by dojít k požáru.
44. V případě nekompatibility zásuvky a zástrčky spotřebiče zajistěte výměnu za zásuvku vhodného typu ze strany odborně kvalifikovaného technika, který potvrdí, že průřez kabelů zásuvky je vhodný pro příkon spotřebiče. Obecně se nedoporučuje použití adaptérů a/nebo prodlužovaček; pokud je jejich použití nezbytné, musí být tyto prostředky v souladu s platnými bezpečnostními normami a jejich proudová zatížitelnost (A) nesmí být menší než maximální proudová zatížitelnost spotřebiče.
45. Nepoužívejte spotřebič v případě poruchy nebo nesprávného fungování, pokud je poškozen kabel nebo zástrčka nebo pokud spotřebič spadl, či byl jakkoli poškozen. Vypněte spotřebič, vytáhněte zástrčku ze zásuvky a nechte jej zkontrolovat odborně kvalifikovaným pracovníkem.
46. Demontáž, oprava nebo přestavba neoprávněnou osobou může způsobit vážné poškození, přičemž dojde k pozbytí platnosti záruky výrobce.
47. Nerozebírejte spotřebič ani na něm neprovádějte žádné změny.



48. Oprava spotřebiče svépomocí je extrémně nebezpečná.
49. V případě úniku plynu z jiného zařízení před spuštěním spotřebiče dobře vyvětrejte prostory.
50. Neodpojujte zástrčku ze zásuvky před vypnutím spotřebiče.
51. Pokud se rozhodnete spotřebič tohoto typu již nepoužívat, doporučujeme jej po vytažení zástrčky ze zásuvky znefunkčnit přestřížením napájecího kabelu.
52.  **POZOR - Nezakrývejte spotřebič, aby nedošlo k přehřátí (obr. 4).**
53. Znefunkčnit se rovněž doporučuje části spotřebiče, které by mohly představovat nebezpečí, a to zejména pro děti, jež by mohly spotřebič vyrazený z provozu používat na hraní.
54. Při prvním použití spotřebiče a po dlouhé době nečinnosti může být slyšet slabý zvuk nebo mírný zápach. Je to normální jev, který po několika minutách provozu zmizí.

0.4 - ZAMÝŠLENÉ POUŽITÍ

55. Spotřebič smí být používán výhradně k produkci teplého vzduchu, a to s jediným účelem: vytvořit prostředí, kde se budete cítit pohodlně.
56. Tento spotřebič je určen pouze pro domácí nebo podobné použití, nikoli pro použití komerční či průmyslové.
57. V případě nesprávného použití spotřebiče, které má případně za následek vznik škod na zdraví osob či zvířat nebo škod na majetku, nenese OLIMPIA SPLENDID žádnou odpovědnost.
58. Spotřebič je vybaven speciální funkcí, kterou může libovolně aktivovat uživatel. Umožňuje detekovat případné otevření okna a vynutit provoz v nemrznoucím režimu, aby se omezilo plýtvání energií.

Tento produkt je opatřen označením CE, což znamená, že je v souladu se směrnicí 2014/35/EU (o nízkém napětí) a 2014/30/EU (o elektromagnetické kompatibilitě).

0.5 - NEZAMÝŠLENÉ A POTENCIÁLNĚ NEBEZPEČNÉ POUŽITÍ

59. Nepoužívejte spotřebič v prostorách, kde se používá nebo skladuje benzín, barvy či jiné hořlavé kapaliny, nebo v prostorách s výskytem hořlavých či výbušných plynů.
60. Nepoužívejte spotřebič, pokud byla místnost nedávno vystříkána plynovým insekticidem nebo se v ní nachází zapálené kadidlo, chemické výpary či zbytky oleje.
61. Nepoužívejte tento spotřebič v malých místnostech obývaných lidmi, kteří nejsou schopni sami opustit místnost, pokud není zajištěn neustálý dohled.

Tento výrobek lze používat pouze v souladu se specifikacemi uvedenými v tomto návodu. Jakékoli jiné než uvedené použití může vést k vážným zraněním. **VÝROBCE NEPŘEBÍRÁ ODPOVĚDNOST ZA ŠKODY NA ZDRAVÍ OSOB A NA MAJETKU VZNIKLÉ NEDODRŽENÍM POKYŇŮ OBSAŽENÝCH V TÉTO PŘÍRUČCE.**

1 - POPIS A OVLÁDÁNÍ SPOTŘEBIČE

1. Tělo spotřebiče
 - 1a. Caldo TRENDY
 - 1b. Caldo TRENDY T
 - 1c. Základna spotřebiče
2. Mřížka pro odvod vzduchu
3. Rukojeť
4. Mřížka vstupu vzduchu
5. Elektrický napájecí kabel
6. Dálkový ovladač (pouze u modelu Trendy T)
7. Ovládací panel
8. Kolík
9. Spínač ON/OFF (ZAP/VYP) (0/I)
10. Návod k použití a údržbě

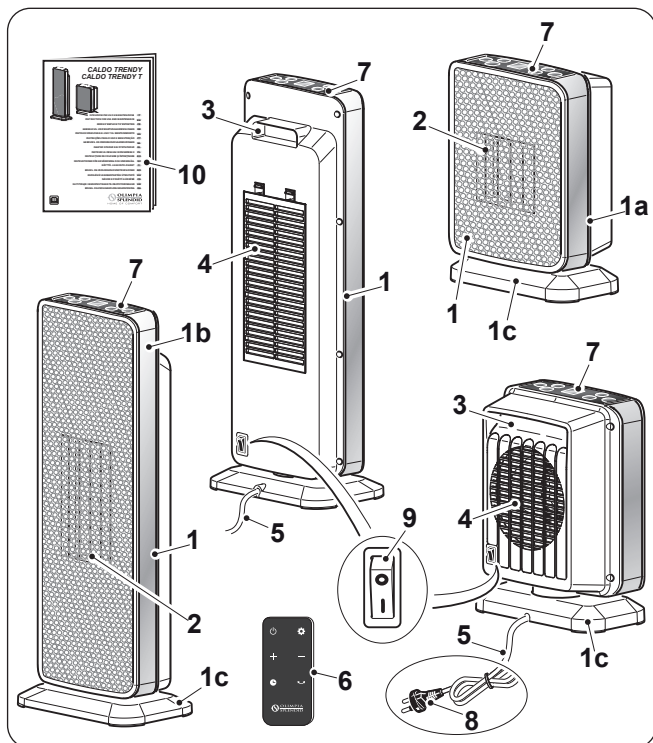

2 - INSTALACE

- Spotřebič není třeba instalovat, smí se používat pouze jako přenosné zařízení.
- Po odstranění obalu se ujistěte, že je spotřebič neporušený; v případě pochybností jej nepoužívejte a kontaktujte kvalifikovaného odborníka.
- Zcela odviňte napájecí kabel.
- Umístěte spotřebič do vhodného prostoru a na stabilní a rovný povrch.
- Ujistěte se, že proudění vzduchu nebrání závěsy ani jiné předměty (obr. 3).
- Po stranách spotřebiče, za ním a nad ním ponechte alespoň 1 m volného prostoru (obr. 1).
- Ujistěte se, že je vypínač ON/OFF (9) v poloze „O“.
- Vložte zástrčku do síťové zásuvky.



- **Ujistěte se, že síťové hodnoty odpovídají údajům na typovém štítku spotřebiče.**
- **Umístěte kabel do prostoru, kudy se nechodí, aby se zabránilo zakopnutí.**

3 - POUŽITÍ SPOTŘEBIČE

Příjem zvolené funkce je potvrzen „pípnutím“ bzučáku.

3.1 - OVLÁDACÍ PANEL A DÁLKOVÝ OVLÁDAČ*

- D1:** Nastavená teplota/ časovač
S1: Kontrolka „HIGH“ (vysoký výkon);
S2: Kontrolka „LOW“ (nízký výkon);
S3: Kontrolka „ECO“ (eko výkon);
S4: Kontrolka „SWING“ (vyklápění);
S5: Kontrolka ON/OFF (zap./vyp.);
S6: Kontrolka režimu „TIMER“ (časovač).
SW1: Provoz / pohotovostní režim;
SW2: Volba provozního režimu HIGH => LOW => ECO =>
SW3: Zvýšení teploty;
SW4: Snížení teploty;
SW5: Režim „TIMER“ (časovač);
SW6: Režim „SWING“

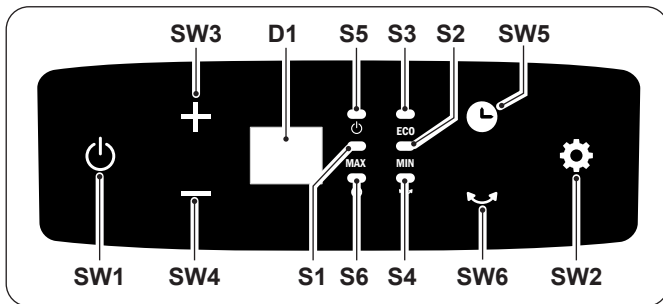

- (vyklápění);
T1: Provoz / pohotovostní režim;
T2: Volba provozního režimu HIGH => LOW => ECO =>
T3: Zvýšení teploty;
T4: Snížení teploty;
T5: Režim „TIMER“ (vyklápění);
T6: Režim „SWING“ (vyklápění).

*(pouze u modelu Trendy T)

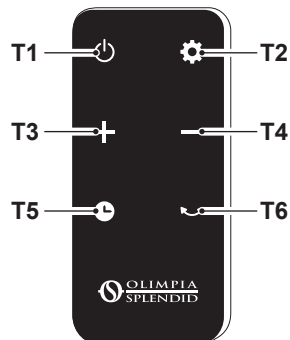

3.2 - POUŽITÍ DÁLKOVÉHO OVLÁDAČE

Dálkový ovládač dodávaný se spotřebičem je nástroj, který vám umožní spotřebič používat nejpohodlněji. Je třeba s ním zacházet opatrně a zejména:

- Zamezit jeho namočení (nesmí se čistit vodou ani vystavovat nepříznivým povětrnostním vlivům).
- Zamezit jeho pádu na zem nebo prudkému nárazu.
- Zamezit jeho vystavení přímému slunečnímu záření.



- **Dálkový ovládač funguje na infračervené paprsky.**
- **Během používání neumísťujte mezi dálkový ovladač a spotřebič žádné překážky.**
- **Pokud jsou v místnosti používána jiná zařízení vybavená dálkovým ovládáním (TV, stereo atd...), může docházet k rušení.**

- **Elektronické žárovky a zářivky mohou přenos mezi dálkovým ovladačem a spotřebičem rušit.**
- **Pokud nebudete dálkový ovladač delší dobu používat, vyjměte napájecí baterie.**
- Odstraňte z dálkového ovladače jazýček pro odpojení baterie, aby byl dálkový ovladač funkční.

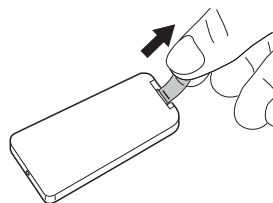

3.3.a - Vložení baterií

Napájecí baterie jsou součástí dodávky. Baterie se vkládají následovně (obr. 5):

- Stiskněte boční výstupek a vytáhněte z přihrádky dálkového ovladače držák baterie.
- Vložte baterii do držáku tak, aby symbol „+“ směřoval nahoru.
- Vložte držák řádně do příslušné přihrádky a zatlačte ho až na doraz.



Přísně dodržujte polaritu vyznačenou na spodní straně přihrádky na baterie.

3.2.b - Výměna baterií

Pokud po stisknutí některého z tlačítek neuslyšíte „pípnutí“ potvrzující příjem signálu spotřebiče, je nutno baterie vyměnit.



Vždy používejte nové baterie. Použití starých baterií nebo baterií jiného typu může způsobit poruchu dálkového ovladače.

Dálkový ovladač funguje na 3V lithiovou baterii (typu CR 2025).



Po vybití je třeba baterie vyměnit a zlikvidovat v příslušných sběrných střediscích, nebo podle požadavků místních předpisů.

- Pokud dálkový ovladač několik týdnů nebo déle nepoužíváte, baterie vyjměte. **Vytékající baterie by mohly dálkový ovladač poškodit.**



Baterie nenabíjejte ani nerozebírejte. Nevhazujte baterie do ohně. Mohly by začít hořet nebo explodovat.

3.2.c - Poloha dálkového ovládače

Dálkový ovladač udržujte v poloze, ze které může signál dosáhnout přijímače zařízení (maximální vzdálenost cca 3 metry - s nabitými bateriemi) (obr. 6).

Výskyt překážek (nábytek, závěsy, stěny atd.) mezi dálkovým ovladačem a spotřebičem snižuje dosah dálkového ovladače.

3.3 - POUŽITÍ SPOTŘEBIČE

3.3.a - Předběžné úkony



- *Po instalaci spotřebiče způsobem popsaným v předchozích odstavcích se ujistěte, že síťové hodnoty odpovídají údajům na typovém štítku spotřebiče.*
- *Vložte zástrčku do zásuvky a uveďte přepínač (9) do polohy „I“.*

3.4 - POKYNY K OBSLUZE

3.4.a - Zapnutí

Ujistěte se, že je přepínač v poloze „I“ (ON - zap.) (9); stiskněte tlačítko ON/OFF (SW1), nebo (T1), spotřebič zapípá a zapne se.

Dalším stisknutím tlačítka ON/OFF (SW1), nebo (T1) spotřebič vypnete.



Po vypnutí spotřebiče poběží ještě asi 1 minutu ventilátor, aby ochladil součásti, poté se automaticky zastaví.

Chcete-li spotřebič vypnout, uveďte přepínač do polohy „0“ (OFF) (9).

3.4.b - Režim „HIGH“ (vysoký výkon)

Stiskněte tlačítko Mode (SW2), nebo (T2), dokud se nerozsvítí kontrolka (S1).

Pro zvýšení, nebo snížení požadované teploty stiskněte tlačítka (SW3 - SW4), nebo (T3 - T4).

Když je v místnosti dosaženo příjemné teploty, snižte ji, dokud termostat necvakne. Vytápění se cyklicky zapíná a vypíná, aby byla udržována nastavená teplota.



Teplotu snímá termostat ve spotřebiči, pro přesnější odečet umístěte do jiné části místnosti samostatný teploměr.

3.4.c - Režim „LOW“ (nízký výkon)

Stiskněte tlačítko Mode (SW2), nebo (T2), dokud se nerozsvítí kontrolka (S2).

Pro zvýšení, nebo snížení požadované teploty stiskněte tlačítka (SW3 - SW4), nebo (T3 - T4).

Když je v místnosti dosaženo příjemné teploty, snižte ji, dokud termostat necvakne. Vytápění se cyklicky zapíná a vypíná, aby byla udržována nastavená teplota.



Teplotu snímá termostat ve spotřebiči, pro přesnější odečet umístěte do jiné části místnosti samostatný teploměr.

3.4.d - Režim „ECO“ (eko výkon)

Stiskněte tlačítko Mode (SW2), nebo (T2), dokud se nerozsvítí kontrolka (S3).

Model „CALDO TRENDY“

Spotřebič během chodu automaticky reguluje výkon mezi 900 a 1800 W, aby udržoval teplotu v místnosti na 20 °C.

Model „CALDO TRENDY T“

Spotřebič během chodu automaticky reguluje výkon mezi 750 a 1500 W, aby udržoval teplotu v místnosti na 20 °C.

3.4.e - Režim „TIMER“ (eko výkon)

Tento režim lze použít k aktivování časovače za účelem zapnutí, nebo vypnutí spotřebiče.

Chcete-li aktivovat časovač pro ZAPNUTÍ spotřebiče, postupujte takto:

- Když je spotřebič v pohotovostním režimu (s připojenou zástrčkou), stiskněte tlačítko SW5, nebo T5 a zvolte požadovaný čas

(0 h (časovač vypnutý) ---> 1 h ---> 2 h ---> .. 10 h ---> 11 h ---> 12 h --->
.. 0 h (časovač vypnutý) ---> ..).

- Požadovaná hodnota bude na displeji několik sekund blikat a poté displej vrátí do pohotovostního režimu. Kontrolka S6 bude nadále trvale svítit.
- Jakmile spotřebič dosáhne předem nastaveného času, automaticky se zapne.

Chcete-li aktivovat časovač pro VYPNUTÍ spotřebiče, postupujte následovně:

- Když je spotřebič zapnutý (a svítí kontrolka S5), stiskněte tlačítko SW5, nebo T5 a zvolte požadovaný čas

(0 h (časovač vypnutý) ---> 1 h ---> 2 h ---> .. 10 h ---> 11 h ---> 12 h --->
.. 0 h (časovač vypnutý) ---> ..).

- Požadovaná hodnota několik sekund bliká a poté se na displeji znovu zobrazí okolní teplota. Kontrolka S6 bude nadále trvale svítit.
- Jakmile spotřebič dosáhne předem nastaveného času, automaticky se vypne.

3.4.f - Režim „SWING“ (eko výkon)

Stiskněte tlačítko (SW6), nebo (T6), dokud se nerozsvítí kontrolka (S4) a tělo spotřebiče (1) se nezačne střídatavě vytáčet do obou směrů (obr. 7).

Dalším stisknutím tlačítka (SW6), nebo (T6) se funkce vypne a spotřebič se zastaví ve zvolené poloze.

4 - OCHRANA PROTI PŘEHŘÁTÍ

- Tento výrobek je vybaven ochranou proti přehřátí, která jej v případě silného přehřátí automaticky vypne. V tomto případě:
 - vypojte zástrčku ze síťové zásuvky;
 - počkejte asi 30 minut než spotřebič vychladne;
 - zjistěte možnou příčinu přehřátí (např. spotřebič je něčím zakrytý);
 - zkontrolujte, zda nedošlo k poškození spotřebiče, napájecího kabelu či zástrčky.
- Pokud k poškození nedošlo:
 - vložte zástrčku do síťové zásuvky;
 - opětovně spotřebič zapněte.

Pokud spotřebič nelze spustit, kontaktujte poprodejní servis.

5 - BEZPEČNOSTNÍ PRVEK (spínač proti překlopení)

- Pokud spotřebič spadne, nebo se převrhne, aktivuje se spínač proti překlopení a automaticky jej vypne.
- Aby bylo možné spotřebič opětovně uvést do chodu, musí být umístěn ve vzpřímené poloze.

6 - ÚDRŽBA A ČIŠTĚNÍ



Před provedením jakéhokoli čištění, nebo údržby spotřebič vypněte uvedením přepínače ON/OFF (9) do polohy „O“. Vytáhněte zástrčku ze síťové zásuvky a počkejte, až se zastaví ventilátor.

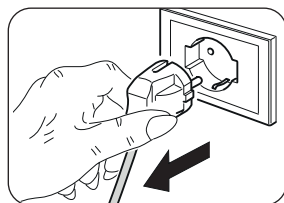

- K čištění spotřebiče používejte navlhčený hadřík.
- Pokud je spotřebič velmi znečištěný, můžete k čištění vnějších částí použít hadřík navlhčený teplou vodou (max. 50 °C) a jemným čisticím prostředkem. Osušte suchým hadříkem.
- Pomocí štětce, nebo vysavače odstraňte prach z mřížky pro přívod/odvod vzduchu (obr. 9).

Pouze model „CALDO TRENDY T“

Pro lepší vyčištění mřížky přívodu vzduchu (4) ji lze vyjmout, a to následovně (obr. 9):

- a. Zatažením za háčky (4a) směrem k sobě mřížku (4) uvolněte.
- b. Vyčistěte mřížku (4) a filtr (4b).
- c. Zasunutím páček (4c) do svých uložení a nasazením háčků (4a) zatlačením mřížky směrem k tělu spotřebiče mřížku znovu namontujte (4).



- **Před opětovným zapojením zástrčky do zásuvky se ujistěte, že je spotřebič zcela suchý.**
- **K čištění spotřebiče nepoužívejte chemicky ošetřený ani antistatický hadřík.**
- **Nepoužívejte benzín, ředidlo, lešticí pastu ani podobná rozpouštědla. Tyto produkty mohou způsobit prasknutí, nebo deformaci plastového povrchu.**
- **K čištění spotřebiče nepoužívejte oleje, chemikálie ani abrazivní prostředky.**
- **Neponořujte spotřebič do vody.**



- **V případě poruchy spotřebiče se nepokoušejte jej rozebrat, ale kontaktujte prodejce, nebo technický servis.**

7 - USCHOVÁNÍ SPOTŘEBIČE

- Pokud nehodláte spotřebič delší dobu používat, nebo musíte provést práce, při kterých by mohlo vzniknout velké množství prachu, doporučujeme spotřebič uskladnit, a to následovně:
 - **Vypněte spotřebič a poté vytáhněte zástrčku ze zásuvky.**
 - Umístěte spotřebič na chladné a suché místo, kde bude chráněn před vlhkostí.

8 - TECHNICKÉ ÚDAJE

- Viz tabulka na posledních stránkách návodu.

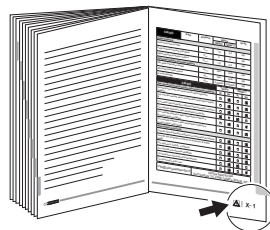



0 - ПОПЕРЕДЖЕННЯ 1	3.2.b - Заміна батарейок..... 10
0.1 - ЗАГАЛЬНА ІНФОРМАЦІЯ 1	3.2.c - Розміщення пульта дистанційного керування..... 10
0.2 - СИМВОЛИ..... 1	3.3 - ВИКОРИСТАННЯ ПРИЛАДУ11
0.2.1 - Застосовані піктограми..... 1	3.3.a - Попередні операції11
0.3 - ЗАГАЛЬНА ІНФОРМАЦІЯ 2	3.4 - ІНСТРУКЦІЇ З РОБОТИ11
0.4 - ПЕРЕДБАЧУВАНЕ ВИКОРИСТАННЯ 7	3.4.a - Включення.....11
0.5 - НЕПРИЗНАЧЕНЕ ТА ПОТЕНЦІЙНО НЕБЕЗПЕЧНЕ ВИКОРИСТАННЯ 7	3.4.b - Режим «HIGH»11
1 - ОПИС ПРИЛАДУ ТА ПАНЕЛІ КЕРУВАННЯ 8	3.4.c - Режим «LOW»11
2 - УСТАНОВКА 8	3.4.d - Режим «ECO»..... 12
3 - ВИКОРИСТАННЯ ПРИЛАДУ 9	3.4.e - Режим «TIMER» 12
3.1 - ПАНЕЛЬ КЕРУВАННЯ ТА ПУЛЬТ ДИСТАНЦІЙНОГО КЕРУВАННЯ 9	3.4.f - Режим «SWING» 13
3.2 - ВИКОРИСТАННЯ ПУЛЬТУ ДИСТАНЦІЙНОГО КЕРУВАННЯ... 9	4 - ЗАХИСТ ВІД ПЕРЕГРІВАННЯ 13
3.2.a - Встановлення батарейок..... 10	5 - ПРИСТРІЙ БЕЗПЕКИ (вимикач для захисту при перегортанні) 13
	6 - ОБСЛУГОВУВАННЯ ТА ОЧИЩЕННЯ 13
	7 - ЗБЕРІГАННЯ ПРИЛАДУ 14
	8 - ТЕХНІЧНА ІНФОРМАЦІЯ 14

ІЛЮСТРАЦІЇ

Ілюстрації зібрані на першій та останній сторінках інструкції



0 - ПОПЕРЕДЖЕННЯ







0.1 - ЗАГАЛЬНА ІНФОРМАЦІЯ

Перш за все хочемо подякувати вам за те, що ви вирішили віддати перевагу приладу нашого виробництва.

0.2 - СИМВОЛИ

Символи, наведені у цьому розділу, дозволяють швидко і однозначно надати інформацію, необхідну для правильного використання приладу в безпечних умовах.

0.2.1 - Застосовані піктограми

	Вказує на те, що цей документ слід уважно прочитати перед установкою та/або використанням приладу.
	Вказує на те, що цей документ слід уважно прочитати перед обслуговуванням та/або очищенням приладу.
	Вказує на те, що в наданих додатках може міститися додаткова інформація.
	Вказує на те, що інформация доступна в інструкції користувача або інструкція з установки.
	Вказує відповідному персоналу на те, що описана операція становить ризик ураження електричним струмом, якщо вона не виконується з дотриманням правил техніки безпеки.
	Вказує відповідному персоналу на те, що описана операція становить ризик отримання фізичної шкоди, якщо вона не виконується з дотриманням правил техніки безпеки.
	Вказує відповідному персоналу на те, що описана операція становить ризик отримання опіків при контакті з високотемпературними компонентами, якщо вона не виконується з дотриманням правил техніки безпеки.

0.3 - ЗАГАЛЬНА ІНФОРМАЦІЯ

ПІД ЧАС ВИКОРИСТАННЯ ЕЛЕКТРИЧНОГО ОБЛАДНАННЯ ЗАВЖДИ СЛІД ДОТРИМУВАТИСЯ ОСНОВНИХ ЗАХОДІВ БЕЗПЕКИ, ЩОБ ЗМЕНШИТИ РИЗИК ПОЖЕЖІ, УРАЖЕННЯ ЕЛЕКТРИЧНИМ СТРУМОМ ТА ТРАВМ, ЗОКРЕМА:



1. Документ захищено відповідно до закону із заборонаю на відтворення або передачу третім особам без явного дозволу компанії OLIMPIA SPLENDID. Прилади можуть оновлюватися, тому деякі деталі відрізняються від показаних, без шкоди для пояснень, що містяться в цій інструкції.



2. Уважно прочитайте цю інструкцію, перш ніж приступати до будь-якої операції (установки, обслуговування, використання) і суворо дотримуйтесь того, що описано в окремих розділах.



3. Ретельно зберігайте цю брошуру для подальших консультацій.

4. Після видалення упаковки, переконайтеся в цілісності приладу; елементи упаковки не можна залишати в доступному для дітей місці, оскільки вони є потенційними джерелами небезпеки.

5. **ВИРОБНИК НЕ НЕСЕ ВІДПОВІДАЛЬНОСТІ ЗА ЗБИТКИ, ЗАВДАНІ ОСОБАМ АБО РЕЧАМ, ЩО ВИНИКАЮТЬ В РЕЗУЛЬТАТІ НЕДОТРИМАННЯ ПРАВИЛ, ЩО МІСТЯТЬСЯ У ЦІЄЇ ІНСТРУКЦІЇ.**

6. Виробник залишає за собою право в будь-який час вносити зміни у свої моделі без кардинальних змін характеристик, описаних в цієї інструкції.



7. Перед підключенням приладу до живлення переконайтеся, що дані на табличці відповідають даним електричної мережі. Пластина з характеристиками розміщена на приладі.



8. Установити прилад відповідно до інструкцій виробника. Неправильна установка може завдати шкоди людям, тваринам або речам, за що виробник не несе відповідальності.

9. Завжди використовувати прилад лише у вертикальному положенні. Розмістити прилад на рівній та стійкій поверхні у відповідному приміщенні.

10. Під час використання приладу завжди розпрямляти весь шнур.

11. Прилад постачається з шнуром живлення з вилкою (тип Y). У разі пошкодження кабелю живлення, його необхідно замінити, звернувшись до виробника або авторизованого центру обслуговування чи до особи з подібною кваліфікацією, щоб уникнути ризики небезпечних ситуацій.



12. Встановити прилад таким чином, щоб вимикачі та інші кнопки панелі керування були недосяжними для тих, хто приймає ванну чи душ.

13. Не використовувати подовжувачі чи використовувати їх дуже обережно.

14. Розміщувати прилад на відстані не менше 1 м від інших предметів (Рис. 1).

14а. Для запобігання ризику пожежі утримувати відстань принаймні 1 м між отворами для виходу/входу повітря з приладу та будь-яким іншим предметом, шторами, тканинами чи легкозаймистими матеріалами.

15. Не розміщувати прилад поряд з джерелами тепла.

16. Не використовувати прилад для сушки одягу.



17. Не вводити сторонні предмети в решітки входу та виходу повітря, оскільки існує ризик ураження електричним струмом, пожежі або пошкодження приладу.

18. Під час роботи запобігати контактів між шнуром живлення та гарячими поверхнями.

19. Не розміщувати шнур живлення під килимками, ковдрами або направляючими. Розміщувати кабель далеко від проходів, щоб уникнути спотикання.

20. Не накручувати чи перекручувати шнур навколо приладу, бо це може призвести до пошкодження ізоляції.

21. Не прибирати прилад поки він гарячий.



22. Не використовувати прилад на відкритому повітрі або на вологих поверхнях.

23. Не використовувати прилад разом з засобами для запрограмованого вмикання/вимикання, таймерами чи іншими аксесуарами для автоматичного вмикання для запобігання ризику пожежі якщо прилад накрито або розміщено не коректно.

24. Прилад був створений для роботи з установкою на підлозі. Не встановлювати на стелі чи на стінах.

25. Не використовувати прилад біля штор, оскільки матеріал може потрапити в отвори для входу повітря (Рис. 3).

26. Уникати розливання рідини на прилад.

27. Діти не повинні гратися з приладом.



28. Приладом можуть користуватися діти від 8 років та особи з обмеженими фізичними, сенсорними або розумовими можливостями, без досвіду або без здібностей, за умови, що вони перебувають під наглядом або після того, як вони отримали інструкції щодо безпечного використання приладу та розуміють небезпеки, притаманної йому.

29. Очищення та технічне обслуговування, які мають здійснювати користувачі, не повинні виконуватися дітьми без нагляду.





30. Діти віком до 3 років не можуть наближатися до приладу, якщо за ними не має постійного догляду.



31. Діти віком від 3 до 8 років можуть лише вмикати/вимикати прилад з коректним розміщенням, якщо за ними є догляд, а також вони отримали інструкції щодо безпечного використання та розуміють потенційні ризики.



32. Діти віком від 3 до 8 років не можуть вставляти вилку в розетку, регулювати або очищувати прилад, а також виконувати операції з технічного обслуговування, які має виконувати користувач.



33. Не використовувати прилад у безпосередній близькості від ванни, душу або басейну.



34. **УВАГА!** Деякі елементи приладу можуть сильно нагріватися та призвести до опіків. Необхідно уважно спостерігати, якщо поблизу приладу присутні діти та інваліди.

35. Перед очищенням завжди вимикати вилку електричного живлення.

36. Для коректного використання приладу **НЕ МОЖНА:**

a. розміщувати його поруч з фіксованою розеткою

b. тягнути за шнур або сам прилад щоб вийняти вилку з розетки

c. залишати прилад під впливом атмосферних факторів (дощу, сонця тощо)

d. залишати його працюючим без потреби

e. торкатися мокрими або вологими руками.

37. Використовувати прилад лише згідно з наданими інструкціями. Виробник не рекомендує використовувати прилад іншим чином, бо це може призвести до уражень електричним струмом, пожеж або травм.



38. Найпоширенішою причиною перегріву є накопичення пилу або ворсів у приладі. Регулярно видаляти ці накопичення, вимикаючи прилад з розетки та очищаючи решітки і отвори пилососом.

39. Не використовувати абразивні миючі засоби. Очищувати вологою (не мокрою) серветкою, промитою у теплій воді з милом.

40. Не підключати прилад до електричного живлення до того, як він буде повністю зібраний та відрегульований.



41. Виключити та використовувати ручку, якщо вона є, для переміщення (Рис. 2).
42. Не мити та не занурювати прилад у воду чи інші рідини. Може призвести до короткого замикання або пожежі.
43. Не використовувати прилад у закритому просторі, наприклад усередині шафи, оскільки це може спричинити пожежу.
44. У разі несумісності між розеткою та вилкою приладу, змінити розетку на іншу відповідного типу за допомогою професійно кваліфікованого персоналу, який переконається, що секція кабелю розетки відповідає потужності, яку споживає прилад. Загалом, не рекомендується використати перехідники та/або подовжувачі; якщо їх використання є суттєвим, вони повинні відповідати чинним стандартам безпеки, а їх потужність струму (А) не повинна бути меншою ніж максимальна потужність приладу.
45. Не використовувати прилад у разі несправності або несправності, якщо кабель чи вилка пошкоджені, якщо прилад впав чи був пошкоджений будь-яким чином. Вимкнути прилад, видалити вилку з розетки та віддати його на перевірку професійно кваліфікованому персоналу.
46. Демонтаж, ремонт або переобладнання неавторизованою особою може призвести до серйозних пошкоджень.
47. Не розбирати та не змінювати прилад.
48. Самостійно ремонтувати прилад надзвичайно небезпечно.
49. За наявності витoku газу з іншого обладнання добре провітрити приміщення перед використанням приладу.
50. Не видаляти вилки з розетки, якщо прилад ще включений.
51. У разі вирішення більше не використовувати прилад такого типу, рекомендуємо вивести його з ладу, перерізавши шнур живлення, попередньо вийнявши вилку з розетки.
52.  **УВАГА!** Для запобігання перегріву приладу, не накривати його (Рис. 4).
53. Також рекомендується знешкодити ті частини приладу, які можуть становити небезпеку, особливо для дітей, бо вони можуть використовувати несправний прилад для власних ігор.
54. Під час першого використання або після довгої паузи після увімкнення може з'явитися шум або запах. Це нормальний феномен, який зникне після декількох хвилин роботи приладу.



0.4 - ПЕРЕДБАЧУВАНЕ ВИКОРИСТАННЯ

55. Прилад слід використовувати виключно для нагрівання повітря з єдиною метою створення комфортної температури середовища перебування.
56. Цей прилад призначений лише для домашнього або аналогічного використання, його не можна використовувати у комерційних чи промислових цілях.
57. Неналежне використання приладу з будь-якими пошкодженнями людей, речей або тварин звільняє OLIMPIA SPLENDID від будь-якої відповідальності.
58. Прилад має спеціальну функцію, що активується за бажанням користувача, яка дозволяє визначити наявність відкритих вікон/дверей та змусити прилад працювати в режимі розморожування, щоб зменшити витрату енергії.

Цей прилад має маркування CE, яке позначає відповідність нормативам 2014/35/UE (низька напруга), 2014/30/UE (електромагнітна сумісність директиві щодо радіообладнання).

0.5 - НЕПРИЗНАЧЕНЕ ТА ПОТЕНЦІЙНО НЕБЕЗПЕЧНЕ ВИКОРИСТАННЯ

59. Не вмикати прилад у приміщеннях, де використовується чи зберігається бензин та інші легкозаймисті рідини, а також в приміщеннях з наявністю легкозаймистих та вибухових газів.
60. Не використовуйте прилад, якщо кімнату нещодавно обробили газовим інсектицидом або в присутності запалених пахощів, хімічних парів або масляних залишків.
61. Не використовувати прилад у маленьких приміщеннях в присутності людей, які не можуть автономно його покинути, або в такому разі необхідно забезпечити постійний догляд.

Цей виріб слід використовувати лише відповідно до специфікацій, зазначених у цієї інструкції. Будь-яке використання, відмінне від зазначеного, може призвести до серйозних травм. ВИРОБНИК НЕ НЕСЕ ВІДПОВІДАЛЬНОСТІ ЗА ЗБИТКИ, ЗАВДАНІ ОСОБАМ АБО РЕЧАМ, ЩО ВИНИКАЮТЬ В РЕЗУЛЬТАТІ НЕДОТРИМАННЯ ПРАВИЛ, ЩО МІСТЯТСЯ У ЦЬОЇ ІНСТРУКЦІЇ.

1 - ОПИС ПРИЛАДУ ТА ПАНЕЛІ КЕРУВАННЯ

1. Корпус приладу
 - 1a. Caldo TRENDY
 - 1b. Caldo TRENDY T
 - 1c. Основа приладу
2. Решітка випуску повітря
3. Ручка
4. Решітка входу повітря
5. Шнур живлення
6. Пульти дистанційного керування (Лише для Trendy T)
7. Панель керування
8. Вилка
9. Вимикач «ON/OFF» (0/I)
10. Інструкції з використання та обслуговування

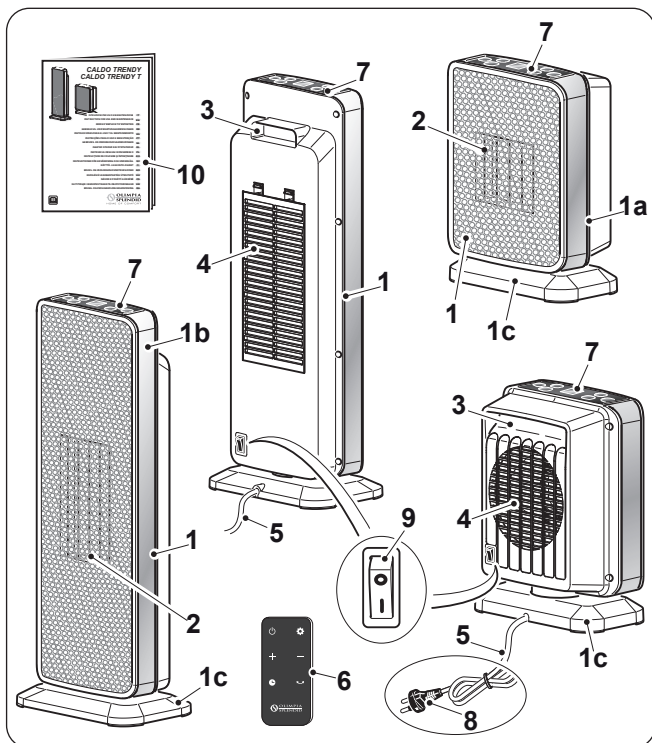

2 - УСТАНОВКА

- Прилад не потребує встановлення, його необхідно використовувати лише, як мобільний тепловентилятор.
- Після зняття упаковки, переконайтеся в цілісності приладу; у разі сумнівів не використовуйте його та зверніться до професійно кваліфікованого персоналу.
- Повністю розмотати шнур живлення.
- Розмістіть прилад на рівній та стійкій поверхні у відповідному приміщенні.
- Переконайтеся, що штори чи інші предмети не блокують повітря (Рис. 3).
- Залишити принаймні 1 м вільного простору з боків, ззаду та над приладом (Рис. 1).
- Перевірити, щоб вимикач «ON/OFF» (9) знаходився у положенні «0».
- Вставити вилку до розетки.



- Перевірити відповідність характеристик електричної мережі та характеристик, вказаних на пластині на приладі.
- Розміщувати кабель далеко від проходів, щоб уникнути спотикання.

3 - ВИКОРИСТАННЯ ПРИЛАДУ

Підтвердження обраного режиму здійснюється за допомогою акустичного сигналу «beer».

3.1 - ПАНЕЛЬ КЕРУВАННЯ ТА ПУЛЬТ ДИСТАНЦІЙНОГО КЕРУВАННЯ*

D1: Встановлена температура/Режим «Timer»

S1: Світлодіод «HIGH»;

S2: Світлодіод «LOW»;

S3: Світлодіод «ECO»;

S4: Світлодіод «SWING»;

S5: Світлодіод «ON/OFF»;

S6: Світлодіод режиму «TIMER».

SW1: Режим роботи/режим «Stand-by»;

SW2: Вибрати режим HIGH => LOW => ECO =>

SW3: Підвищення температури;

SW4: Зменшення температури;

SW5: Режим «TIMER»

SW6: Режим «SWING»

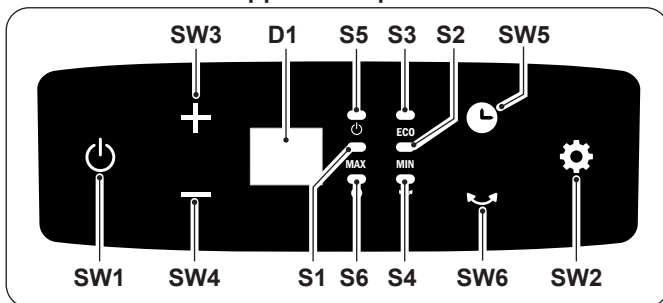

T1: Режим роботи/режим «Stand-by»;

T2: Вибрати режим HIGH => LOW => ECO =>

T3: Підвищення температури;

T4: Зменшення температури;

T5: Режим «TIMER»

T6: Режим «SWING»

*(Лише для Trendy T)

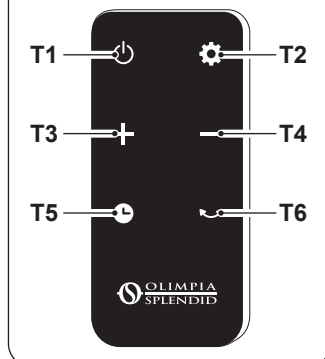

3.2 - ВИКОРИСТАННЯ ПУЛЬТУ ДИСТАНЦІЙНОГО КЕРУВАННЯ

Пульт, наданий разом з приладом, робить його використання більш зручним. З цим аксесуаром необхідно поводитися обережно:

- уникати його намокання (не мити водою та не залишати на відкритому повітрі).
- уникати падіння та ударів.
- уникати прямого впливу сонячних променів.



- Пульт працює за допомогою інфрачервоного випромінювання.
- Під час використання уникати перешкод між пультом та приладом.
- Якщо у приміщенні знаходяться інші прилади з пультом дистанційного керування (телевізор, стерео тощо...) можуть виникнути перешкоди.

- Електронні та люмінесцентні лампи можуть перешкоджати передачі даних між пультом дистанційного керування та приладом.
- Якщо пульт дистанційного керування не використовується протягом тривалого часу необхідно вийняти батарейки.
- Для активації пульта дистанційного керування видалити язичок блокування батарейки.

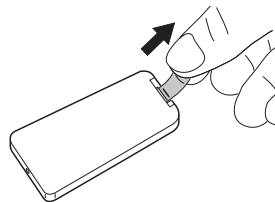

3.3.a - Встановлення батарейок

Батарейки надаються разом з приладом. Для коректної установки (Рис. 5):

- Натиснути на язичок на боку та витягнути корпус для розміщення батарейки
- Розмістити батарейку в корпусі з символом «+» догори.
- Коректно розмістити корпус з батарейкою в отворі та натиснути до кінця.



Ретельно дотримуватися полярності, зазначеної на дні батарейного відсіку.

3.2.b - Заміна батарейок

Якщо при натисканні кнопок не лунає акустичний сигнал «beer», що підтверджує отримання сигналу приладом, необхідно замінити батарейки.



Завжди використовувати нові батарейки. Використання старих чи некоректних батарейок може призвести до несправності пульта.

Для роботи пульта необхідна одна літієва батарейка 3 V (типорозмір CR 2025 Рис. E).



Після розрядження обидві батарейки необхідно замінити та утилізувати у відповідних центрах збору або відповідно до місцевих правил.

- Якщо пульт не використовується протягом кількох тижнів чи довше, вийняти батарейки. **Можливі витоки з батарейок можуть пошкодити пульт дистанційного керування.**



Не перезаряджати та не розбирати батарейки. Не кидати батарейки у вогонь, вони можуть загорітися та вибухнути.

3.2.c - Розміщення пульта дистанційного керування

Тримати пульт дистанційного керування в такому положенні, з якого сигнал може досягати датчик на приладі (максимальна відстань приблизно 3 м з зарядженими батареяками) (Рис. 6). Наявність перешкод (меблів, штор, стін тощо) між пультом дистанційного керування та приладом зменшує радіус дії пульта.

3.3 - ВИКОРИСТАННЯ ПРИЛАДУ

3.3.a - Попередні операції



- *Після установки приладу як вказано вище, перевірити відповідність характеристик електричної мережі та характеристик, вказаних на пластині на приладі.*
- *Вставити вилку в розетку та повернути вимикач (9) у положення «I».*

3.4 - ІНСТРУКЦІЇ З РОБОТИ

3.4.a - Включення

Перевірити, щоб перемикач був у положенні «I» (ON) (9); натиснути кнопку ON/OFF (SW1) або (T1), з приладу пролунає акустичний сигнал «Веер» і він включиться. Натиснути знов кнопку ON/OFF (SW1) або (T1) для виключення приладу.



Після виключення приладу вентилятор продовжує працювати ще приблизно 1 хвилини для того, щоб охолонути складові, а потім автоматично зупиняється.

Для того, щоб виключити прилад розмістити перемикач в положенні «0» (OFF) (9).

3.4.b - Режим «HIGH»

Натиснути кнопку Mode (SW2) або (T2) поки не включиться світлодіод (S1). Натиснути кнопки (SW3-SW4) або (T3-T4) щоб зменшити чи підвищити температуру.

Коли в приміщенні встановиться комфортна температура, зменшити температуру за допомогою термостату поки він не видасть звук «Click». Прилад періодично включається та виключається для підтримання бажаної температури.



Температура вимірюється за допомогою термостату, вмонтованого в прилад. Для більш акуратного виявлення температури розмістити окремих термометр в іншому приміщенні.

3.4.c - Режим «LOW»

Натиснути кнопку Mode (SW2) або (T2) поки не включиться світлодіод (S2). Натиснути кнопки (SW3-SW4) або (T3-T4) щоб зменшити чи підвищити температуру.

Коли в приміщенні встановиться комфортна температура, зменшити температуру за допомогою термостату поки він не видасть звук «Click». Прилад періодично включається та виключається для підтримання бажаної температури.



Температура вимірюється за допомогою термостату, вмонтованого в прилад. Для більш акуратного виявлення температури розмістити окремий термометр в іншому приміщенні.

3.4.d - Режим «ECO»

Натиснути кнопку Mode (SW2) або (T2) поки не включиться світлодіод (S3).

Для моделі «CALDO TRENDY»

Прилад автоматично працює та регулює потужність між 900W і 1800W для підтримки в приміщенні температури 20° C.

Для моделі «CALDO TRENDY T»

Прилад автоматично працює та регулює потужність між 750W і 1500W для підтримки в приміщенні температури 20° C.

3.4.e - Режим «TIMER»

Цей режим можна використовувати для активації таймера увімкнення/вимкнення приладу.

Для активації таймера УВІМКНЕННЯ приладу зробити наступне:

- Коли прилад знаходиться у режимі «stand-by» (з вилкою, вставленою до розетки) натиснути кнопку SW5 чи T5, а потім обрати бажаний час.

*(0h (таймер вимкнено) ---> 1h ---> 2h ---> .. 10h ---> 11h ---> 12h --->
.. 0h (таймер вимкнено) ---> ..).*

- Бажаний час блимає на дисплеї протягом декількох секунд, потім дисплей повертається в режим «stand-by». Світлодіод S6 завжди світиться.
- Прилад включиться автоматично у налаштований час.

Для активації таймера ВИМКНЕННЯ приладу зробити наступне:

- Коли прилад включено (горить світлодіод S5) натиснути кнопку SW5 чи T5, а потім обрати бажаний час.

*(0h (таймер вимкнено) ---> 1h ---> 2h ---> .. 10h ---> 11h ---> 12h --->
.. 0h (таймер вимкнено) ---> ..).*

- Бажаний час блимає на дисплеї протягом декілька секунд, потім на дисплеї знов відображується температура приміщення. Світлодіод S6 завжди світиться.
- Прилад включиться автоматично в попередньо налаштований час.

3.4.f - Режим «SWING»

Натиснути кнопку (SW6) чи (T6) поки не загориться світлодіод (S4), а корпус приладу (1) не почне обертатися в змінному напрямку (Рис.7).

Знов натиснути на кнопку (SW6) чи (T6), режим дезактивується, прилад зупиниться в обраному положенні.

4 - ЗАХИСТ ВІД ПЕРЕГРІВАННЯ

- Цей прилад має захист від перегрівання, який автоматично вимикає його на разі тривалого перегрівання. У цьому разі:
 - вийняти вилку з розетки;
 - зачекати приблизно 30 хвилин для охолодження приладу;
 - знайти можливу причину перегрівання (наприклад: предмет, який блокує охолодження приладу);
 - перевірити наявність можливих пошкоджень приладу, кабелю живлення та вилки.
- Якщо немає пошкоджень:
 - вставити вилку до розетки;
 - знов увімкнути прилад.

Якщо прилад не вмикається зв'язатися з авторизованим центром обслуговування.

5 - ПРИСТРІЙ БЕЗПЕКИ (вимикач для захисту при перегортанні)

- Якщо прилад впаде або перекинеться, активується захисний вимикач і прилад автоматично вимикається.
- Для відновлення нормальної роботи необхідно повернути прилад у вертикальне положення.

6 - ОБСЛУГОВУВАННЯ ТА ОЧИЩЕННЯ



Перед виконанням будь-якої операції з очищення чи обслуговування необхідно вимкнути прилад, для цього повернути вимикач «ON/OFF» (9) в положення «0». Вийняти вилку з розетки та зачекати зупинки вентилятора.

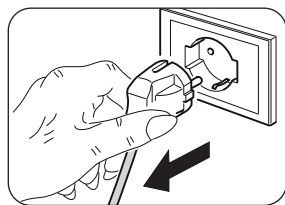

- Використовувати суху тканину для очищення приладу.
- Якщо прилад дуже забруднений, можна використовувати тканину, змочену теплою водою (макс. 50 °C) і м'яким миючим засобом, щоб очистити зовнішні частини. Витріть на сухо сухою ганчіркою.
- Використовуйте пилосос для видалення пилу з решіток входу/виходу повітря (Рис. 9).

Лише для моделі «CALDO TRENDY T»

Для більшого очищення решітки входу повітря (4), її можна зняти наступним чином (Рис.9):

- a. Відчепити решітку (4), потягнувши на себе гачки (4а).
- b. Очистити решітку (4) та фільтр (4b).
- c. Знов встановити решітку (4), встромити важелі (4с) до отворів та зачепити гачки (4а), натискаючи на решітку в напрямку корпусу приладу.



- Переконайтеся в тому, що прилад повністю сухий, перш ніж знову вставляти вилку в розетку.
- Не використовувати хімічно оброблену або антистатичну тканину для чищення приладу.
- Не використовуйте бензин, розчинник, полірувальну пасту чи подібні розчинники. Ці продукти можуть спричинити тріщини або деформацію пластикової поверхні.
- Не використовувати масла, хімічні речовини або абразивні засоби для чищення приладу.
- Не мити та не занурювати прилад у воду.



- У разі несправності приладу не намагайтеся розібрати його, а звернутися до дилера або служби технічної підтримки.

7 - ЗБЕРІГАННЯ ПРИЛАДУ

- Якщо ви не збираєтеся використовувати прилад протягом особливо тривалого періоду часу або потрібно виконати роботу, яка може призвести до утворення великої кількості пилу, ми рекомендуємо зберігати прилад таким чином:
 - **Вимкнути прилад і вийняти вилку з розетки.**
 - Зберігати в прохолодному та сухому місці подалі від вологи.

8 - ТЕХНІЧНА ІНФОРМАЦІЯ

- Дивитися таблицю, надану на останніх сторінках інструкції.

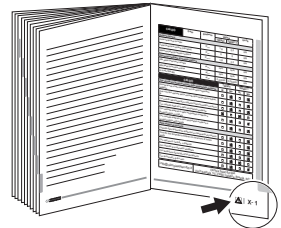



0 - ADVARSLER	1	3.3 - BRUG AF APPARATET	11
0.1 - GENERELLE OPLYSNINGER.....	1	3.3.a - Foreløbige operationer	11
0.2 - ANVENDTE SYMBOLER	1	3.4 - BETJENINGSANVISNINGER	11
0.2.1 - Redaktionelle piktogrammer.....	1	3.4.a - Tænding	11
0.3 - GENERELLE ADVARSLER	2	3.4.b - Funktionen "HIGH"	11
0.4 - ANVENDELSESFØRMÅL	7	3.4.c - Funktionen "LOW"	11
0.5 - UTILSIGTET OG POTENTIELT FARLIG BRUG.....	7	3.4.d - Funktionen "ECO"	12
1 - BESKRIVELSE AF APPARATET OG DETS BETJENINGSELEMENTER	8	3.4.e - Funktionen "TIMER"	12
2 - INSTALLATION	8	3.4.f - Funktionen "SWING"	13
3 - BRUG AF APPARATET	9	4 - BESKYTTTELSE MOD OVEROPHEDNING	13
3.1 - BETJENINGSPANEL OG FJERNBETJENING	9	5 - SIKKERHEDSANORDNING (anti-væltningssafbryder)	13
3.2 - BRUG AF FJERNBETJENINGEN	9	6 - VEDLIGEHOLDELSE OG RENGØRING	13
3.2.a - Indsætning af batterierne	10	7 - OPBEVARING AF APPARATET	14
3.2.b - Udskiftning af batterierne	10	8 - TEKNISKE SPECIFIKATIONER	14
3.2.c - Placering af fjernbetjeningen....	10		

ILLUSTRATIONER

Illustrationerne er samlet på de første sider i vejledningen



0 - ADVARSLER







0.1 - GENERELLE OPLYSNINGER

Først og fremmest takker vi for din beslutning om at vælge en enhed af vores egen produktion.

0.2 - ANVENDTE SYMBOLER

De piktogrammer, der er vist i det følgende kapitel, giver hurtig og entydig oplysninger, som er nødvendige for korrekt og sikker brug af apparatet.

0.2.1 - Redaktionelle piktogrammer

	Dette dokument skal læses omhyggeligt, før apparatet installeres og/eller tages i brug. Dette dokument skal læses omhyggeligt, før apparatet installeres og/eller tages i brug.
	Bemærk, at der kan findes yderligere oplysninger i de vedlagte brugsanvisninger. Angiver, at der findes oplysninger i brugsanvisningen eller installationsmanualen.
	Angiver, at servicepersonale skal håndtere enheden i overensstemmelse med installationsmanualen.
	Oplyser det berørte personale om faren for elektrisk stød ved den beskrevne handling, hvis den ikke udføres i overensstemmelse med sikkerhedsreglerne.
	Oplyser det berørte personale om, at den beskrevne handling indebærer en fare for personskade, hvis den ikke udføres i overensstemmelse med sikkerhedsreglerne.
	Oplyser det berørte personale om faren for elektrisk stød ved den beskrevne handling, hvis den ikke udføres i overensstemmelse med sikkerhedsreglerne og faren for forbrændinger ved kontakt med komponenter med høj temperatur.

0.3 - GENERELLE ADVARSLER

AF HENSYN TIL AT MINDSKE FAREN FOR BRAND, ELEKTRISK STØD OG PERSONSKADE VED BRUG AF ELEKTRISK UDSTYR SKAL DE GRUNDLÆGGENDE SIKKERHEDSFORANSTALTNINGER ALTID FØLGES, HERUNDER FØLGENDE:

-  1. Dette dokument er fortroligt og må i henhold til loven ikke reproduceres eller videregives til tredjemand uden udtrykkelig tilladelse fra firmaet OLIMPIA SPLENDID. Apparaterne kan være opdaterede og derfor have andre detaljer end de afbildede, uden at dette berører teksterne i denne vejledning.



2. Læs denne vejledning omhyggeligt igennem, før du fortsætter med enhver anden handling (installation, vedligeholdelse, brug), og følg nøje anvisningerne i de enkelte kapitler.



3. Opbevar omhyggeligt denne brugsanvisning til senere brug.

4. Kontrollér, at apparatet er intakt, efter at al emballage er fjernet. Emballagedelene må ikke efterlades inden for børns rækkevidde, da de udgør en potentiel kilde til fare.

5. **FABRIKANTEN PÅTAGER SIG INTET ANSVAR FOR SKADER PÅ PERSONER ELLER EJENDOM SOM FØLGE AF MANGLENDE OVERHOLDELSE AF ANGIVELSERNE I DETTE DOKUMENT.**

6. Fabrikanten forbeholder sig retten til at foretage ændringer i sine modeller til enhver tid, dog med forbehold af de væsentlige funktioner, der er beskrevet i denne vejledning.



7. Før apparatet tilsluttes strømforsyningen, er det nødvendigt at kontrollere, at specifikationerne på typeskiltet stemmer overens med elnettets specifikationer. Typeskiltet er placeret på apparatet.



8. Installer apparatet i henhold til fabrikantens anvisninger. Forkert installation kan forårsage skader på personer, dyr eller ejendom, som fabrikanten ikke kan holdes ansvarlig for.

9. Brug altid kun apparatet i en oprejst position. Placer apparatet i et egnet miljø og på en plan og stabil overflade.

10. Træk altid kablet helt ud, når apparatet er i brug.

11. Apparatet er forsynet med en strømforsyningsledning med stik (tilslutning af type Y). Hvis strømforsyningskablet er beskadiget, skal det udskiftes af fabrikanten eller dennes tekniske serviceafdeling, eller af en fagkyndig med tilsvarende kvalifikationer, for at undgå enhver fare.



12. Apparatet skal installeres på en måde, så afbrydere og andre betjeningslementer ikke kan nås af personer fra badekarret eller bruseren.

13. Udvis særlig forsigtighed ved brug af forlængerledning.

14. Hold en afstand på mindst 1 meter mellem apparatet og andre genstande (fig. 1).

14a. For at undgå brandfare skal apparatets luftafgange og luftindgange have en afstand på mindst 1 meter til brændbare genstande, gardiner, stoffer eller materialer.

15. Placer ikke apparatet i nærheden af varmekilder.

16. Brug ikke apparatet til at tørre tøj.



17. Pas på, at fremmedlegemer ikke kommer ind i lufttilgangen eller luftafgangen, da det udgør en fare for elektrisk stød, brand eller beskadigelse af apparatet.

18. Sørg for, at kablet ikke rører ved varme overflader, mens apparatet er i brug.

19. Placer ikke kablet under gulvtæpper, tæpper eller skinner. Før kablet i områder, hvor det ikke er i vejen og ikke udgør en snubelfare.

20. Kablet må ikke vikles, snos eller rulles rundt om apparatet, da det vil kunne svække og ødelægge isoleringen.

21. Gem ikke apparatet bort, men det stadig er varmt.



22. Brug ikke apparatet udendørs eller på våde overflader.

23. For at undgå brandfare må apparatet ikke bruges sammen med programmeringsenheder, timere eller andre enheder, der automatisk tænder for apparatet, når det tildækket eller placeret forkert.

24. Apparatet er designet til at stå på gulvet. Må ikke installeres i loftet eller på væggen.

25. Brug ikke apparatet i nærheden af gardiner, da de kan blive suget ind i lufttilgangene (fig. 3).

26. Undgå at spilde væsker på apparatet.

27. Børn må ikke lege med apparatet.



28. Apparatet må ikke bruges af børn på under 8 år eller personer med nedsatte fysiske, sensoriske eller mentale evner, eller som ikke har det nødvendige kendskab, med mindre de er under opsyn eller har modtaget instruktioner i sikker brug af apparatet og har forstået de farer, som brugen indebærer.

29. Rengøring og vedligeholdelse, som skal udføres af brugeren, må ikke udføres af børn, som ikke er under opsyn.



30. Børn under 3 år bør holdes væk fra apparatet, hvis de ikke er under konstant opsyn.



31. Børn mellem 3 og 8 år må kun at tænde/slukke for apparatet, så længe det er placeret eller installeret i den tilsigtede driftsposition, og de er under opsyn eller har modtaget instruktioner om sikker brug af apparatet og forstår farerne, der er forbundet med dets brug.



32. Børn på 3 til 8 år må ikke tilslutte, justere eller rengøre apparatet eller udføre den vedligeholdelse, der skal foretages af brugeren.



33. Det tilrådes ikke at bruge varmeapparatet i umiddelbar nærhed af badekar, brusebad eller swimmingpool.



34. ADVARSEL - Nogle dele af dette produkt kan blive meget varme og forårsage forbrændinger. Udvis stor forsigtighed, når der er børn og sårbare personer til stede.

35. Træk altid stikket ud af stikkontakten, før du gør apparatet rent.

36. Af hensyn til en korrekt brug af apparatet, må du IKKE:

- Placere apparatet umiddelbart under en fastinstalleret stikkontakt
- Trække i strømkablet eller i selve apparatet for at trække stikket ud af stikkontakten
- Udsætte apparatet for vejrlig (regn, sol osv.)
- Efterlade apparatet tændt, når det ikke er nødvendigt
- Røre ved apparatet med våde eller fugtige hænder.

37. Brug kun apparatet i overensstemmelse med anvisningerne i denne brugsanvisning. Fabrikanten fraråder enhver anden form for brug, da det kan forårsage elektrisk stød, brand eller personskade.



38. Den mest almindelige årsag til overophedning er aflejring af støv eller fnug i apparatet. Fjern disse ophobninger regelmæssigt ved at afbryde apparatet fra strømforsyningen og støvsuge luftåbningerne og ristene.

39. Brug ikke slibende rengøringsmidler på apparatet. Gør det rent med en fugtig (ikke våd) klud vredet op i varmt sæbevand.

40. Tilslut ikke apparatet til strømforsyningen, før det er helt samlet og justeret.

41. Sluk, og brug håndtaget som forudset til at flytte apparatet (fig. 2).



42. Vask, eller nedsænk ikke apparatet i vand eller andre væsker. Der kan opstå kortslutning eller brand.
43. Brug ikke apparatet i et lukket område, f.eks. i et skab, da dette kan forårsage brand.
44. Hvis stikkontakten og apparatets stik er uforenelige, skal fagkyndigt, kvalificeret personale udskifte stikkontakten med en anden af en egnet type. Det er nødvendigt, at stikkontaktens kabeltværsnit er passende i forhold til apparatets strømoftag. Generelt frarådes brugen af adaptere og/eller forlænger kabler. Hvis dette ikke kan undgås, skal de overholde de gældende sikkerhedsstandarder, og deres strømstyrke (A) må ikke være mindre end apparatets maksimale strømstyrke.
45. Brug ikke apparatet, hvis det er defekt eller fungerer dårligt, hvis kablet eller stikket er beskadiget, eller hvis det har været faldet ned eller på anden måde er beskadiget. Sluk for apparatet, træk stikket ud af stikkontakten, og lad det kontrollere af fagkyndigt, kvalificeret personale.
46. Demontering, reparation eller ombygning udført af en uautoriseret person kan forårsage alvorlige skader og medfører bortfald af fabrikantens garanti.
47. Apparatet må ikke skilles ad eller manipuleres med.
48. Det er yderst farligt at forsøge at udføre reparationer på egen hånd.



49. I tilfælde af gaslækager fra andre apparater skal rummet luftes godt ud, før apparatet tages i brug.
50. Træk ikke stikket ud af stikkontakten, før apparatet er slukket.
51. Hvis du beslutter dig for ikke længere at bruge apparatet, anbefales det at sætte det ud af drift ved at klippe strømkablet over, efter at stikket er trukket ud af stikkontakten.
52.  **ADVARSEL** - Apparatet må ikke tildækkes på grund af faren for overophedning (fig. 4).
53. Det anbefales også at gøre de dele af apparatet ufarlige, som kan udgøre en fare, navnlig for børn, som kan bruge apparatet til at lege med.
54. Ved første brug, og efter apparatet her været ude af brug i længere tid, kan der forekomme en svag støj eller lugt. Dette er et normalt fænomen, som forsvinder efter nogle få minutters drift.

0.4 - TILSIGTET BRUG

55. Apparatet må kun bruges til at generere varm luft med det ene formål at gøre temperaturen i rummet, hvor man opholder sig, komfortabel.
56. Dette apparat er kun beregnet til brug i hjemmet eller tilsvarende omgivelser og ikke til brug i erhvervs- eller industrimiljøer.
57. En forkert brug af apparatet og eventuelle skader på personer, ejendom eller dyr friholder OLIMPIA SPLENDID for ethvert ansvar.
58. Apparatet er udstyret med en særlig funktion, der registrerer, om et vindue er åbent. I tilfælde af åbent vindue tvinger denne funktion apparatet til at fungere i frostbeskyttelsestilstand for at begrænse energispild. Brugeren vælger selv, om denne funktion skal aktiveres.

Dette produkt er CE-mærket. Det viser, at apparatet er i overensstemmelse med bestemmelserne i direktiv 2014/35/EU (lavspændingsdirektivet), 2014/30/EU (elektromagnetisk kompatibilitet).

0.5 - FORKERT OG POTENTIELT FARLIG BRUG

59. Brug ikke apparatet i områder, hvor der anvendes eller opbevares benzin, maling eller andre brændbare væsker, eller i miljøer, hvor brændbare eller eksplosive gasser er til stede.
60. Brug ikke apparatet, hvis rummet for nylig er blevet sprøjtet med gasformigt insektmiddel, eller hvis der er brændes røgelse, findes kemiske dampe eller olieholdige rester i rummet.
61. Brug ikke dette apparat i små rum, hvor der opholder sig personer, som ikke er i stand til selvstændigt at forlade rummet, medmindre de er konstant opsyn.

Dette produkt må kun anvendes i overensstemmelse med specifikationerne i denne brugsanvisning. Anden brug end den angivne kan forårsage alvorlig personskade. FABRIKANTEN PÅTAGER SIG INTET ANSVAR FOR SKADER PÅ PERSONER ELLER EJENDOM SOM FØLGE AF MANGLENDE OVERHOLDELSE AF ANGIVELSERNE I DENNE VEJLEDNING.

1 - BESKRIVELSE AF APPARATET OG DETS BETJENINGSELEMENTER

1. Hus

1a. Caldo TRENDY

1b. Caldo TRENDY T

1c. Apparatets base

2. Rist på luftafgang

3. Håndtag

4. Rist på luftindtag

5. Strømforsyningsledning

6. Fjernbetjening (kun Trendy T)

7. Betjeningspanel

8. Stik

9. Tænd/sluk-kontakt (0/I)

10. Brugs- og vedligeholdelsesanvisning

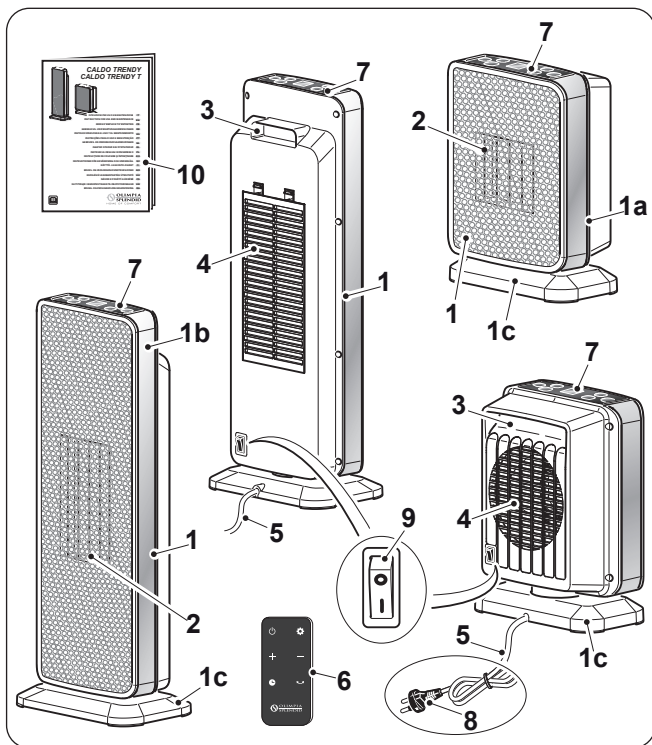

2 - INSTALLATION

- Enheden kræver ingen installation og må kun anvendes som bærbar enhed.
- Efter udpakning er det nødvendigt at sikre, at apparatet er intakt. Hvis du er i tvivl, må du ikke bruge apparatet. Kontakt i stedet fagkyndigt personale.
- Træk strømforsyningskablet helt ud.
- Opstil apparatet i et egnet miljø og på en plan og stabil overflade.
- Kontrollér, at gardiner eller andre genstande ikke blokerer for luftstrømmen (fig. 3).
- Der skal være mindst 1 m frirum på siderne, bagved og over apparatet (fig. 1).
- Sørg for, at tænd/sluk-knappen (9) er indstillet til "O".
- Sæt stikket i stikkontakten.



- **Kontrollér, at spændingsforsyningen svarer til oplysningerne på apparatets typeskilt.**
- **Før kablet i områder, hvor det ikke er i vejen og ikke udgør en snubelfare.**

3 - BRUG AF APPARATET

Modtagelsen af den afsendte kommando bekræftes med et "bip".

3.1 - BETJENINGSPANEL OG FJERNBETJENING*

- D1:** Indstillet temperatur/
timer
- S1:** LED-indikatoren
"HIGH"
- S2:** LED-indikatoren
"LOW"
- S3:** LED-indikatoren
"ECO"
- S4:** LED-indikatoren
"SWING"
- S5:** LED-indikatoren
"TÆND/SLUK"
- S6:** LED-indikatoren
"TIMER".
- SW1:** Drift/Standby
- SW2:** Valg af driftstilstand
HIGH => LOW =>
ECO =>
- SW3:** Temperaturøgning
- SW4:** Temperatursænkning
- SW5:** Funktionen "TIMER"
- SW6:** Funktionen "SWING"

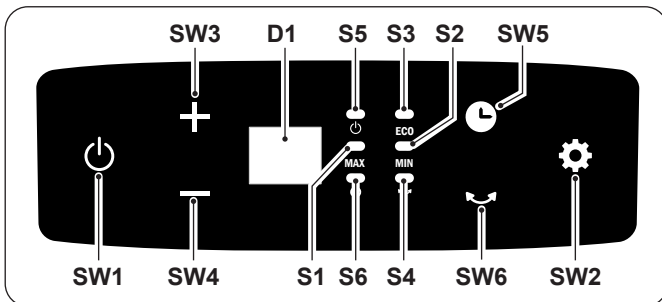

- T1:** Drift/Standby
- T2:** Valg af driftstilstand
HIGH => LOW =>
ECO =>
- T3:** Temperaturøgning
- T4:** Temperatursænkning
- T5:** Funktionen "TI-
MER"
- T6:** Funktionen
"SWING".

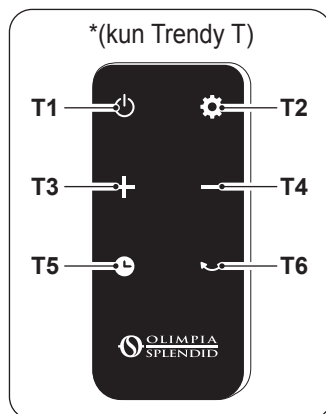

3.2 - BRUG AF FJERNBETJENINGEN

Fjernbetjeningen, der følger med apparatet, giver mulighed for at bruge apparatet på den mest praktiske måde. Den skal behandles med omhu. Navnlige:

- Hold fjernbetjeningen tør (den må ikke gøres rent med vand eller efterlades udendørs)
- Undgå at tabe fjernbetjeningen på gulvet eller udsætte den for voldsomme stød
- Undgå at udsætte fjernbetjeningen for direkte sollys.



- *Fjernbetjeningen fungerer ved hjælp af infrarød teknologi.*
- *Placer ikke forhindringer mellem fjernbetjeningen og apparatet under brug.*
- *Hvis der anvendes andre apparater i rummet med fjernbetjening (TV, stereoanlæg osv.), kan dette forårsage interferens.*

- **Elektroniske lamper og lysstofrør kan forstyrre transmissionen mellem fjernbetjeningen og apparatet.**
- **Fjern batterierne, hvis fjernbetjeningen ikke bruges i længere tid.**
- Fjern den lille flap fra fjernkommandoen, som forhindrer batteritilslutningen. Derefter er fjernbetjeningen aktiv.

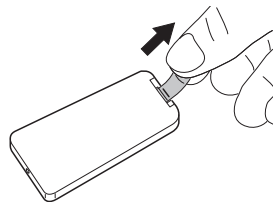

3.3.a - Indsætning af batterierne

Strømforsyningsbatterierne følger med leveringen. Indsætning af batterierne (fig. 5):

- Tryk på flappen, og træk batteriholderen ud af fjernbetjeningen
- Sæt batteriet i batteriholderen med symbolet "+" vendt opad.
- Sæt batteriholderen korrekt ind i batterirummet ved at skubbe den helt ind.



Sørg for at overholde de batteripoler, der er angivet på bunden af batterirummet.

3.2.b - Udskiftning af batterierne

Hvis der ikke udsendes et "bip", når signalet, der afsendes fra fjernbetjeningen, modtages, så skal batterierne udskiftes.



Brug altid nye batterier. Hvis du bruger gamle batterier, eller batterier af en anden type, kan fjernbetjeningens funktion være forringet.

Fjernbetjeningen bruger et 3,0 V litiumbatteri (type CR 2025 fig. E).



Begge de afladte batterier skal udskiftes og bortskaffes gennem et indsamlingssted i henhold til de lokalt gældende bestemmelser.

- Hvis fjernbetjeningen ikke skal bruges i nogle uger eller mere, skal batterierne fjernes. **Eventuelle utætheder i batterierne kan beskadige fjernbetjeningen.**



Batterierne må ikke genoplades eller skilles ad. Kast ikke batterierne i åben ild. De kan brænde eller eksplodere.

3.2.c - Placering af fjernbetjeningen

Hold fjernbetjeningen i en position, hvorfra signalet kan nå frem til modtageren i apparatet (maksimal afstand ca. 3 meter ved opladede batterier) (fig. 6).

Eventuelle forhindringer (møbler, gardiner, vægge osv.) mellem fjernbetjeningen og apparatet, mindsker fjernbetjeningens rækkevidde.

3.3 - BRUG AF APPARATET

3.3.a - Foreløbige operationer



- *Når apparatet er installeret som beskrevet i de foregående afsnit, er det nødvendigt at kontrollere, at spændingsforsyningen svarer til oplysningerne på apparatets typeskilt.*
- *Sæt stikket i stikkontakten, og placer afbryderen (9) i positionen "I".*

3.4 - BETJENINGSANVISNINGER

3.4.a - Tænding

Sørg for, at kontakten er i positionen "I" (TÆNDT) (9). Tryk på knappen TÆND/SLUK (SW1) eller (T1). Apparatet udsender en biplyd, og tænder.

Tryk igen på knappen TÆND/SLUK (SW1) eller (T1) for at slukke for apparatet.



Efter apparatet er slukket, fortsætter blæseren med at køre i ca. 1 minut for at afkøle komponenterne. Herefter slukker den automatisk.

Sæt kontakten i positionen "0" (SLUK) (9) for at slukke for apparatet.

3.4.b - Funktionen "HIGH"

Tryk på tilstandsknappen (SW2) eller (T2), indtil LED-indikatoren (S1) tænder.

Tryk på knapperne (SW3 - SW4) eller (T3 - T4) for at øge eller sænke den ønskede temperatur.

Når rummet har nået en behagelig temperatur, sænkes temperaturen, indtil termostaten udsender et "klik". Varmeapparatet tænder og slukker for at opretholde den indstillede temperatur.



Temperaturen måles af en termostat i apparatet. En mere nøjagtig aflæsning opnås ved at placere et separat termometer et andet sted i rummet.

3.4.c - Funktionen "LOW"

Tryk på tilstandsknappen (SW2) eller (T2), indtil LED-indikatoren (S2) tænder.

Tryk på knapperne (SW3 - SW4) eller (T3 - T4) for at øge eller sænke den ønskede temperatur.

Når rummet har nået en behagelig temperatur, sænkes temperaturen, indtil termostaten udsender et "klik". Varmeapparatet tænder og slukker for at opretholde den indstillede temperatur.



Temperaturen måles af en termostat i apparatet. En mere nøjagtig aflæsning opnås ved at placere et separat termometer et andet sted i rummet.

3.4.d - Funktionen "ECO"

Tryk på tilstandsknappen (SW2) eller (T2), indtil LED-indikatoren (S3) tænder.

Modellen "WARM TRENDY"

Apparatet fungerer med og justerer automatisk effekten til mellem 900 W og 1800 W for at holde en rumtemperatur på 20 °C.

Modellen "CALDO TRENDY T"

Apparatet fungerer med og justerer automatisk effekten til mellem 750 W og 1500 W for at holde en rumtemperatur på 20 °C.

3.4.e - Funktionen "TIMER"

Denne funktion bruges til at aktivere en timer, der tænder eller slukker automatisk for apparatet.

Følg trinnene nedenfor for at aktivere timeren, som TÆNDER for apparatet:

- Tryk på SW5 eller T5, mens apparatet er i standbytilstand (med stikket tilsluttet), og vælg den ønskede tidsværdi

*(0h (timer deaktiveret) ---> 1h ---> 2h ---> .. 10h ---> 11h ---> 12h --->
.. 0h (timer deaktiveret) ---> ..).*

- Den ønskede værdi blinker på skærmen i et par sekunder, hvorefter displayet vender tilbage til standbytilstand. LED-indikatoren S6 forbliver tændt.
- Apparatet tænder automatisk, når det indstillede klokkeslæt nås.

Følg trinnene nedenfor for at aktivere timeren, som SLUKKER for apparatet:

- Tryk på SW5 eller T5 med tændt apparat, og vælg den ønskede tidsværdi

*(0h (timer deaktiveret) ---> 1h ---> 2h ---> .. 10h ---> 11h ---> 12h --->
.. 0h (timer deaktiveret) ---> ..).*

- Den ønskede værdi blinker på displayet i et par sekunder. Displayet vender derefter tilbage til at vise rumtemperaturen. LED-indikatoren S6 forbliver tændt.
- Apparatet slukker automatisk, når det indstillede klokkeslæt nås.

3.4.f - Funktionen "SWING"

Tryk på knappen (SW6) eller (T6), indtil LED-indikatoren (S4) tænder, og apparatets hus (1) begynder at dreje fra side til side (fig.7).

Når man igen trykker på knappen (SW6) eller (T6) slukker funktionen, og apparatet stopper i den valgte position.

4 - BESKYTTTELSE MOD OVEROPHEDNING

- Dette produkt er beskyttet af en overophedningsbeskyttelse, som automatisk slukker for enheden ved kraftig overophedning. Fortsæt som følger:
 - træk stikket ud af stikkontakten
 - vent ca. 30 minutter, mens apparatet afkøler
 - find den mulige årsag til overophedningen (f.eks. noget, der dækker enheden)
 - kontrollér strømforsyningskablet og stikket for eventuelle skader.
- Hvis der ikke er nogen skader:
 - sæt stikket i stikkontakten
 - genstart apparatet.

Kontakt serviceafdelingen, hvis apparatet stadig ikke tænder.

5 - SIKKERHEDSANORDNING (anti-væltningssafbryder)

- Hvis apparatet falder ned eller vælter, aktiveres anti-væltningssafbryderen, som automatisk slukker for apparatet.
- Apparatet kan først tændes, når det igen står lodret.

6 - VEDLIGEHOLDELSE OG RENGØRING



Før rengørings- eller vedligeholdelsesarbejde på apparatet skal det slukkes ved at ved at placere tænd/sluk-kontakten (9) i positionen "O". Træk stikket ud af stikkontakten, og vent, indtil blæseren er stoppet.

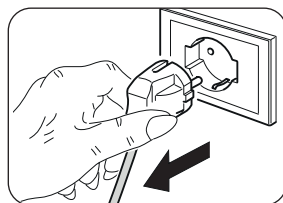

- Brug en tør klud til at rengøre apparatet.
- Hvis apparatet er meget snavset, kan det gøres rent udvendigt med en klud fugtet med lunkent vand (maks. 50 °C) og et mildt rengøringsmiddel. Tør efter med en tør klud.
- Brug en pensel eller en støvsuger til at fjerne støv fra gitrene på lufttilgang og -afgang (fig. 9).

Kun modellen "CALDO TRENDY T"

Risten på luftindsugningen (4) kan fjernes som følger for at lette rengøringen (fig. 9):

- a. Løsn risten (4) ved at trække krogene (4a) i retningen mod dig selv.
- b. Gør risten (4) og filteret (4b) rent.
- c. Sæt risten (4) på plads igen ved at sætte grebene (4c) på plads og sætte krogene (4a) i hak ved at skubbe risten ind mod huset.



- Sørg for, at apparatet er helt tørt, før stikket sættes tilbage i stikkontakten.
- Brug ikke en kemisk behandlet eller antistatisk klud til at gøre apparatet rent.
- Brug ikke benzin, opløsningsmiddel, poleringspasta eller lignende opløsningsmidler. Disse produkter kan få fremkaldte revner i plastoverfladen eller deformere den.
- Brug ikke olie, kemikalier eller slibende produkter til at rengøre apparatet.
- Sænk ikke apparatet i vand.



- Hvis apparatet ikke fungerer korrekt, må du ikke forsøge at skille det ad. Kontakt din forhandler eller den tekniske service.

7 - OPBEVARING AF APPARATET

- Hvis apparatet ikke skal bruges i længere tid, eller hvis du skal udføre arbejde, der kan producere meget støv, anbefaler vi, at du opbevarer apparatet på følgende måde:
 - **Sluk for apparatet, og træk stikket ud af stikkontakten.**
 - Opbevar apparatet køligt, tørt og beskyttet mod fugt.

8 - TEKNISKE SPECIFIKATIONER

- Se tabellen på de sidste sider i brugsanvisningen.

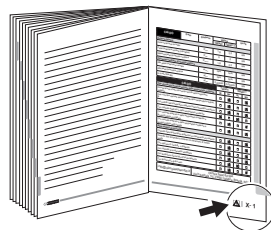

CALDO	Dato	Simbolo	Valore		Unità
			TRENDY	TRENDY T	
Potenza termica					
Potenza termica normale		P_{nom}	1,8	2,0	kW
Potenza termica minima (indicativa)		P_{min}	0	0	kW
Massima potenza termica continua		$P_{max,c}$	1,8	2,0	kW
Consumo ausiliario di energia elettrica					
Alla potenza termica normale		eI_{max}	N/A	N/A	kW
Alla potenza termica minima		eI_{min}	N/A	N/A	kW
In modo Standby		eI_{SB}	0,00044	0,00365	kW

CALDO	TRENDY		TRENDY T	
	Si	No	Si	No
Tipo di potenza termica/controllo della temperatura ambiente				
Potenza termica a fase unica senza controllo della temperatura ambiente	<input type="checkbox"/>	<input checked="" type="checkbox"/>	<input type="checkbox"/>	<input checked="" type="checkbox"/>
Due o più fasi manuali senza controllo della temperatura ambiente	<input type="checkbox"/>	<input checked="" type="checkbox"/>	<input type="checkbox"/>	<input checked="" type="checkbox"/>
Con controllo della temperatura ambiente tramite termostato meccanico	<input type="checkbox"/>	<input checked="" type="checkbox"/>	<input type="checkbox"/>	<input checked="" type="checkbox"/>
Con controllo elettronico della temperatura ambiente	<input checked="" type="checkbox"/>	<input type="checkbox"/>	<input checked="" type="checkbox"/>	<input type="checkbox"/>
Con controllo elettronico della temperatura ambiente e temporizzatore giornaliero	<input type="checkbox"/>	<input checked="" type="checkbox"/>	<input type="checkbox"/>	<input checked="" type="checkbox"/>
Con controllo elettronico della temperatura ambiente e temporizzatore settimanale	<input type="checkbox"/>	<input checked="" type="checkbox"/>	<input type="checkbox"/>	<input checked="" type="checkbox"/>
Altre opzioni di controllo				
Controllo della temperatura ambiente con rilevamento di presenza	<input type="checkbox"/>	<input checked="" type="checkbox"/>	<input type="checkbox"/>	<input checked="" type="checkbox"/>
Controllo della temperatura ambiente con rilevamento di finestre aperte	<input type="checkbox"/>	<input checked="" type="checkbox"/>	<input type="checkbox"/>	<input checked="" type="checkbox"/>
Con opzione di controllo a distanza	<input type="checkbox"/>	<input checked="" type="checkbox"/>	<input type="checkbox"/>	<input checked="" type="checkbox"/>
Con controllo di avviamento adattabile	<input type="checkbox"/>	<input checked="" type="checkbox"/>	<input type="checkbox"/>	<input checked="" type="checkbox"/>
Con limitazione del tempo di funzionamento	<input type="checkbox"/>	<input checked="" type="checkbox"/>	<input checked="" type="checkbox"/>	<input type="checkbox"/>
Con termometro globo nero	<input type="checkbox"/>	<input checked="" type="checkbox"/>	<input type="checkbox"/>	<input checked="" type="checkbox"/>

info@olimpiasplendid.it	Olimpia Splendid SpA Via Industriale 1/3, 25060 Cellatica, Brescia, Italy
-------------------------	--

CALDO	Item	Symbol	Value		Unit
			TRENDY	TRENDY T	
Heat output					
	Nominal heat output	P_{nom}	1,8	2,0	kW
	Minimum heat output (indicative)	P_{min}	0	0	kW
	Maximum continuous heat output	$P_{max,c}$	1,8	2,0	kW
Auxiliary electricity consumption					
	At nominal heat output	eI_{max}	N/A	N/A	kW
	At minimum heat output	eI_{min}	N/A	N/A	kW
	In standby mode	eI_{SB}	0,00044	0,00365	kW

CALDO	TRENDY		TRENDY T	
	Yes	No	Yes	No
Type of heat output/room temperature control				
Single stage heat output and no room temperature control	<input type="checkbox"/>	<input checked="" type="checkbox"/>	<input type="checkbox"/>	<input checked="" type="checkbox"/>
Two or more manual stages, no room temperature control	<input type="checkbox"/>	<input checked="" type="checkbox"/>	<input type="checkbox"/>	<input checked="" type="checkbox"/>
With mechanic thermostat room temperature control	<input type="checkbox"/>	<input checked="" type="checkbox"/>	<input type="checkbox"/>	<input checked="" type="checkbox"/>
With electronic control of ambient temperature	<input checked="" type="checkbox"/>	<input type="checkbox"/>	<input checked="" type="checkbox"/>	<input type="checkbox"/>
Electronic room temperature control plus day timer	<input type="checkbox"/>	<input checked="" type="checkbox"/>	<input type="checkbox"/>	<input checked="" type="checkbox"/>
Electronic room temperature control plus week timer	<input type="checkbox"/>	<input checked="" type="checkbox"/>	<input type="checkbox"/>	<input checked="" type="checkbox"/>
Other control options				
Room temperature control, with presence detection	<input type="checkbox"/>	<input checked="" type="checkbox"/>	<input type="checkbox"/>	<input checked="" type="checkbox"/>
Room temperature control, with open window detection	<input type="checkbox"/>	<input checked="" type="checkbox"/>	<input type="checkbox"/>	<input checked="" type="checkbox"/>
With distance control option	<input type="checkbox"/>	<input checked="" type="checkbox"/>	<input type="checkbox"/>	<input checked="" type="checkbox"/>
With adaptive start control	<input type="checkbox"/>	<input checked="" type="checkbox"/>	<input type="checkbox"/>	<input checked="" type="checkbox"/>
With working time limitation	<input type="checkbox"/>	<input checked="" type="checkbox"/>	<input checked="" type="checkbox"/>	<input type="checkbox"/>
With black bulb sensor	<input type="checkbox"/>	<input checked="" type="checkbox"/>	<input type="checkbox"/>	<input checked="" type="checkbox"/>

info@olimpiasplendid.it

Olimpia Splendid SpA
Via Industriale 1/3, 25060 Cellatica, Brescia, Italy

CALDO	Caractéristique	Symbole	Valeur		Unité
			TRENDY	TRENDY T	
Puissance thermique					
	Puissance thermique nominale	P_{nom}	1,8	2,0	kW
	Puissance thermique minimale (indicative)	P_{min}	0	0	kW
	Puissance thermique maximale continue	$P_{max,c}$	1,8	2,0	kW
Consommation d'électricité auxiliaire					
	À la puissance thermique nominale	eI_{max}	N/A	N/A	kW
	À la puissance thermique minimale	eI_{min}	N/A	N/A	kW
	En mode veille	eI_{SB}	0,00044	0,00365	kW

CALDO	TRENDY		TRENDY T	
	Oui	Non	Oui	Non
Type de contrôle de la puissance thermique/de la température de la pièce				
Contrôle de la puissance thermique à un palier, pas de contrôle de la température de la pièce	<input type="checkbox"/>	<input checked="" type="checkbox"/>	<input type="checkbox"/>	<input checked="" type="checkbox"/>
Contrôle à deux ou plusieurs paliers manuels, pas de contrôle de la température de la pièce	<input type="checkbox"/>	<input checked="" type="checkbox"/>	<input type="checkbox"/>	<input checked="" type="checkbox"/>
Contrôle de la température de la pièce avec thermostat mécanique	<input type="checkbox"/>	<input checked="" type="checkbox"/>	<input type="checkbox"/>	<input checked="" type="checkbox"/>
Avec contrôle électronique de la température ambiante	<input checked="" type="checkbox"/>	<input type="checkbox"/>	<input checked="" type="checkbox"/>	<input type="checkbox"/>
Contrôle électronique de la température de la pièce et programmeur journalier	<input type="checkbox"/>	<input checked="" type="checkbox"/>	<input type="checkbox"/>	<input checked="" type="checkbox"/>
Contrôle électronique de la température de la pièce et programmeur hebdomadaire	<input type="checkbox"/>	<input checked="" type="checkbox"/>	<input type="checkbox"/>	<input checked="" type="checkbox"/>
Autres options de contrôle				
Contrôle de la température de la pièce, avec détecteur de présence	<input type="checkbox"/>	<input checked="" type="checkbox"/>	<input type="checkbox"/>	<input checked="" type="checkbox"/>
Contrôle de la température de la pièce, avec détecteur de fenêtre ouverte	<input type="checkbox"/>	<input checked="" type="checkbox"/>	<input type="checkbox"/>	<input checked="" type="checkbox"/>
Option contrôle à distance	<input type="checkbox"/>	<input checked="" type="checkbox"/>	<input type="checkbox"/>	<input checked="" type="checkbox"/>
Contrôle adaptatif de l'activation	<input type="checkbox"/>	<input checked="" type="checkbox"/>	<input type="checkbox"/>	<input checked="" type="checkbox"/>
Imitation de la durée d'activation	<input type="checkbox"/>	<input checked="" type="checkbox"/>	<input checked="" type="checkbox"/>	<input type="checkbox"/>
Capteur à globe noir	<input type="checkbox"/>	<input checked="" type="checkbox"/>	<input type="checkbox"/>	<input checked="" type="checkbox"/>

info@olimpiasplendid.it	Olimpia Splendid SpA Via Industriale 1/3, 25060 Cellatica, Brescia, Italy
-------------------------	--

CALDO	Angabe	Symbol	Wert		Einheit
			TRENDY	TRENDY T	
Wärmeleistung					
Nennwärmeleistung		P_{nom}	1,8	2,0	kW
Mindestwärmeleistung (Richtwert)		P_{min}	0	0	kW
Maximale kontinuierliche Wärmeleistung		$P_{max,c}$	1,8	2,0	kW
Hilfsstromverbrauch					
Bei Nennwärmeleistung		eI_{max}	N/A	N/A	kW
Bei Mindestwärmeleistung		eI_{min}	N/A	N/A	kW
Im Bereitschaftszustand		eI_{SB}	0,00044	0,00365	kW

CALDO	TRENDY		TRENDY T	
	Ja	Nein	Ja	Nein
Art der Wärmeleistung/ Raumtemperaturkontrolle				
Einstufige Wärmeleistung, keine Raumtemperaturkontrolle	<input type="checkbox"/>	<input checked="" type="checkbox"/>	<input type="checkbox"/>	<input checked="" type="checkbox"/>
Zwei oder mehr manuell einstellbare Stufen, keine Raumtemperaturkontrolle	<input type="checkbox"/>	<input checked="" type="checkbox"/>	<input type="checkbox"/>	<input checked="" type="checkbox"/>
Raumtemperaturkontrolle mit mechanischem Thermostat	<input type="checkbox"/>	<input checked="" type="checkbox"/>	<input type="checkbox"/>	<input checked="" type="checkbox"/>
Mit elektronischer Steuerung der Raumtemperatur	<input checked="" type="checkbox"/>	<input type="checkbox"/>	<input checked="" type="checkbox"/>	<input type="checkbox"/>
Elektronische Raumtemperaturkontrolle und Tageszeitregelung	<input type="checkbox"/>	<input checked="" type="checkbox"/>	<input type="checkbox"/>	<input checked="" type="checkbox"/>
Elektronische Raumtemperaturkontrolle und Wochentagsregelung	<input type="checkbox"/>	<input checked="" type="checkbox"/>	<input type="checkbox"/>	<input checked="" type="checkbox"/>
Sonstige Regelungsoptionen				
Raumtemperaturkontrolle mit Präsenzerkennung	<input type="checkbox"/>	<input checked="" type="checkbox"/>	<input type="checkbox"/>	<input checked="" type="checkbox"/>
Raumtemperaturkontrolle mit Erkennung offener Fenster	<input type="checkbox"/>	<input checked="" type="checkbox"/>	<input type="checkbox"/>	<input checked="" type="checkbox"/>
Mit Fernbedienungsoption	<input type="checkbox"/>	<input checked="" type="checkbox"/>	<input type="checkbox"/>	<input checked="" type="checkbox"/>
Mit adaptiver Regelung des Heizbeginns	<input type="checkbox"/>	<input checked="" type="checkbox"/>	<input type="checkbox"/>	<input checked="" type="checkbox"/>
Mit Betriebszeitbegrenzung	<input type="checkbox"/>	<input checked="" type="checkbox"/>	<input checked="" type="checkbox"/>	<input type="checkbox"/>
Mit Schwarzkugelsensor	<input type="checkbox"/>	<input checked="" type="checkbox"/>	<input type="checkbox"/>	<input checked="" type="checkbox"/>

info@olimpiasplendid.it	Olimpia Splendid SpA Via Industriale 1/3, 25060 Cellatica, Brescia, Italy
-------------------------	--

CALDO	Partida	Símbolo	Valor		Unidad
			TRENDY	TRENDY T	
Potencia calorífica					
Potencia calorífica nominal		P_{nom}	1,8	2,0	kW
Potencia calorífica mínima (indicativa)		P_{min}	0	0	kW
Potencia calorífica máxima continuada		$P_{max,c}$	1,8	2,0	kW
Consumo auxiliar de electricidad					
A potencia calorífica nominal		eI_{max}	N/A	N/A	kW
A potencia calorífica mínima		eI_{min}	N/A	N/A	kW
En modo de espera		eI_{SB}	0,00044	0,00365	kW

CALDO	TRENDY		TRENDY T	
	Si	No	Si	No
Tipo de control de potencia calorífica/de temperatura interior				
Potencia calorífica de un solo nivel, sin control de temperatura interior	<input type="checkbox"/>	<input checked="" type="checkbox"/>	<input type="checkbox"/>	<input checked="" type="checkbox"/>
Dos o más niveles manuales, sin control de temperatura interior	<input type="checkbox"/>	<input checked="" type="checkbox"/>	<input type="checkbox"/>	<input checked="" type="checkbox"/>
Con control de temperatura interior mediante termostato mecánico	<input type="checkbox"/>	<input checked="" type="checkbox"/>	<input type="checkbox"/>	<input checked="" type="checkbox"/>
Con control electrónico de la temperatura ambiente	<input checked="" type="checkbox"/>	<input type="checkbox"/>	<input checked="" type="checkbox"/>	<input type="checkbox"/>
Control electrónico de temperatura interior y temporizador diario	<input type="checkbox"/>	<input checked="" type="checkbox"/>	<input type="checkbox"/>	<input checked="" type="checkbox"/>
Control electrónico de temperatura interior y temporizador semanal	<input type="checkbox"/>	<input checked="" type="checkbox"/>	<input type="checkbox"/>	<input checked="" type="checkbox"/>
Otras opciones de control				
Control de temperatura interior con detección de presencia	<input type="checkbox"/>	<input checked="" type="checkbox"/>	<input type="checkbox"/>	<input checked="" type="checkbox"/>
Control de temperatura interior con detección de ventanas abiertas	<input type="checkbox"/>	<input checked="" type="checkbox"/>	<input type="checkbox"/>	<input checked="" type="checkbox"/>
Con opción de control a distancia	<input type="checkbox"/>	<input checked="" type="checkbox"/>	<input type="checkbox"/>	<input checked="" type="checkbox"/>
Con control de puesta en marcha adaptable	<input type="checkbox"/>	<input checked="" type="checkbox"/>	<input type="checkbox"/>	<input checked="" type="checkbox"/>
Con limitación de tiempo de funcionamiento	<input type="checkbox"/>	<input checked="" type="checkbox"/>	<input checked="" type="checkbox"/>	<input type="checkbox"/>
Con sensor de lámpara negra	<input type="checkbox"/>	<input checked="" type="checkbox"/>	<input type="checkbox"/>	<input checked="" type="checkbox"/>

info@olimpiasplendid.it	Olimpia Splendid SpA Via Industriale 1/3, 25060 Cellatica, Brescia, Italy
-------------------------	--

CALDO	Dado	Símbolo	Valor		Unidade
			TRENDY	TRENDY T	
Potência térmica					
Potência térmica normal		P_{nom}	1,8	2,0	kW
Potência térmica mínima (indicativa)		P_{min}	0	0	kW
Potência térmica máxima contínua		$P_{max,c}$	1,8	2,0	kW
Consumo auxiliar de energia elétrica					
À potência térmica normal		eI_{max}	N/A	N/A	kW
À potência térmica mínima		eI_{min}	N/A	N/A	kW
Em modo Standby		eI_{SB}	0,00044	0,00365	kW

CALDO	TRENDY		TRENDY T	
	Sim	Não	Sim	Não
Tipo de potência térmica/controlo da temperatura ambiente				
Potência térmica monofásica sem controlo da temperatura ambiente	<input type="checkbox"/>	<input checked="" type="checkbox"/>	<input type="checkbox"/>	<input checked="" type="checkbox"/>
Duas ou mais fases manuais sem controlo da temperatura ambiente	<input type="checkbox"/>	<input checked="" type="checkbox"/>	<input type="checkbox"/>	<input checked="" type="checkbox"/>
Com controlo da temperatura ambiente por meio de um termostato mecânico	<input type="checkbox"/>	<input checked="" type="checkbox"/>	<input type="checkbox"/>	<input checked="" type="checkbox"/>
Com controlo eletrónico da temperatura ambiente	<input checked="" type="checkbox"/>	<input type="checkbox"/>	<input checked="" type="checkbox"/>	<input type="checkbox"/>
Com controlo eletrónico da temperatura ambiente e temporizador diário	<input type="checkbox"/>	<input checked="" type="checkbox"/>	<input type="checkbox"/>	<input checked="" type="checkbox"/>
Com controlo eletrónico da temperatura ambiente e temporizador semanal	<input type="checkbox"/>	<input checked="" type="checkbox"/>	<input type="checkbox"/>	<input checked="" type="checkbox"/>
Outras opções de controlo				
Controlo da temperatura ambiente com deteção de presença	<input type="checkbox"/>	<input checked="" type="checkbox"/>	<input type="checkbox"/>	<input checked="" type="checkbox"/>
Controlo da temperatura ambiente com deteção de janelas abertas	<input type="checkbox"/>	<input checked="" type="checkbox"/>	<input type="checkbox"/>	<input checked="" type="checkbox"/>
Com opção de controlo à distância	<input type="checkbox"/>	<input checked="" type="checkbox"/>	<input type="checkbox"/>	<input checked="" type="checkbox"/>
Com controlo de inicialização adaptável	<input type="checkbox"/>	<input checked="" type="checkbox"/>	<input type="checkbox"/>	<input checked="" type="checkbox"/>
Com limitação do tempo de funcionamento	<input type="checkbox"/>	<input checked="" type="checkbox"/>	<input checked="" type="checkbox"/>	<input type="checkbox"/>
Com termómetro globo preto	<input type="checkbox"/>	<input checked="" type="checkbox"/>	<input type="checkbox"/>	<input checked="" type="checkbox"/>

info@olimpiasplendid.it

Olimpia Splendid SpA
Via Industriale 1/3, 25060 Cellatica, Brescia, Italy

CALDO	Gegeven	Symbool	Waarde		Unit
			TRENDY	TRENDY T	
Warmtevermogen					
Normaal warmtevermogen		P_{nom}	1,8	2,0	kW
Minimum warmtevermogen (indicatief)		P_{min}	0	0	kW
Maximum continu warmtevermogen		$P_{max,c}$	1,8	2,0	kW
Aanvullend verbruik van elektrische energie					
Bij normaal warmtevermogen		eI_{max}	N/A	N/A	kW
Bij minimum warmtevermogen		eI_{min}	N/A	N/A	kW
In Stand-bymodus		eI_{SB}	0,00044	0,00365	kW

CALDO	TRENDY		TRENDY T	
	Ja	Nee	Ja	Nee
Type warmtevermogen/controle van de omgevingstemperatuur				
Warmtevermogen met enkele fase zonder controle van de omgevingstemperatuur	<input type="checkbox"/>	<input checked="" type="checkbox"/>	<input type="checkbox"/>	<input checked="" type="checkbox"/>
Twee of meer handbediende fasen zonder controle van de omgevingstemperatuur	<input type="checkbox"/>	<input checked="" type="checkbox"/>	<input type="checkbox"/>	<input checked="" type="checkbox"/>
Met controle van de omgevingstemperatuur via mechanische thermostaat	<input type="checkbox"/>	<input checked="" type="checkbox"/>	<input type="checkbox"/>	<input checked="" type="checkbox"/>
Met elektronische controle van de omgevingstemperatuur	<input checked="" type="checkbox"/>	<input type="checkbox"/>	<input checked="" type="checkbox"/>	<input type="checkbox"/>
Met elektronische controle van de omgevingstemperatuur en dagtimer	<input type="checkbox"/>	<input checked="" type="checkbox"/>	<input type="checkbox"/>	<input checked="" type="checkbox"/>
Met elektronische controle van de omgevingstemperatuur en weektimer	<input type="checkbox"/>	<input checked="" type="checkbox"/>	<input type="checkbox"/>	<input checked="" type="checkbox"/>
Andere controle-opties				
Controle van de omgevingstemperatuur met aanwezigheidsdetectie	<input type="checkbox"/>	<input checked="" type="checkbox"/>	<input type="checkbox"/>	<input checked="" type="checkbox"/>
Controle van de omgevingstemperatuur met detectie van geopende ramen	<input type="checkbox"/>	<input checked="" type="checkbox"/>	<input type="checkbox"/>	<input checked="" type="checkbox"/>
Met optie controle op afstand	<input type="checkbox"/>	<input checked="" type="checkbox"/>	<input type="checkbox"/>	<input checked="" type="checkbox"/>
Met aanpasbare startcontrole	<input type="checkbox"/>	<input checked="" type="checkbox"/>	<input type="checkbox"/>	<input checked="" type="checkbox"/>
Met beperking van de werkingstijd	<input type="checkbox"/>	<input checked="" type="checkbox"/>	<input checked="" type="checkbox"/>	<input type="checkbox"/>
Met thermometer zwarte bol	<input type="checkbox"/>	<input checked="" type="checkbox"/>	<input type="checkbox"/>	<input checked="" type="checkbox"/>

info@olimpiasplendid.it	Olimpia Splendid SpA Via Industriale 1/3, 25060 Cellatica, Brescia, Italy
-------------------------	--

CALDO	Δεδομένο	Σύμβολο	Τιμή		Μονάδα
			TRENDY	TRENDY T	
Θερμική ισχύς					
Κανονική Θερμική ισχύς		P_{nom}	1,8	2,0	kW
Ελάχιστη θερμική ισχύς (ενδεικτική)		P_{min}	0	0	kW
Μέγιστη συνεχής θερμική ισχύς		$P_{max,c}$	1,8	2,0	kW
Βοηθητική κατανάλωση ηλεκτρικής ενέργειας					
Κανονική Θερμική ισχύς		eI_{max}	N/A	N/A	kW
Στην κανονική Θερμική ισχύ		eI_{min}	N/A	N/A	kW
Σε κατάσταση Αναμονής		eI_{SB}	0,00044	0,00365	kW

CALDO	TRENDY		TRENDY T	
Τύπος ισχύος θερμικής/ελέγχου της θερμοκρασίας περιβάλλοντος	Ναι	Όχι	Ναι	Όχι
Θερμική μονοφασική ισχύς χωρίς έλεγχο θερμοκρασίας περιβάλλοντος	<input type="checkbox"/>	<input checked="" type="checkbox"/>	<input type="checkbox"/>	<input checked="" type="checkbox"/>
Θερμική ισχύς δύο ή περισσότερων φάσεων χωρίς έλεγχο θερμοκρασίας περιβάλλοντος	<input type="checkbox"/>	<input checked="" type="checkbox"/>	<input type="checkbox"/>	<input checked="" type="checkbox"/>
Με έλεγχο θερμοκρασίας περιβάλλοντος μέσω μηχανικού θερμοστάτη	<input type="checkbox"/>	<input checked="" type="checkbox"/>	<input type="checkbox"/>	<input checked="" type="checkbox"/>
Με ηλεκτρονικό έλεγχο θερμοκρασίας περιβάλλοντος	<input checked="" type="checkbox"/>	<input type="checkbox"/>	<input checked="" type="checkbox"/>	<input type="checkbox"/>
Με ηλεκτρονικό έλεγχο θερμοκρασίας περιβάλλοντος και ημερήσιο χρονοδιακόπτη	<input type="checkbox"/>	<input checked="" type="checkbox"/>	<input type="checkbox"/>	<input checked="" type="checkbox"/>
Με ηλεκτρονικό έλεγχο θερμοκρασίας περιβάλλοντος και εβδομαδιαίο χρονοδιακόπτη	<input type="checkbox"/>	<input checked="" type="checkbox"/>	<input type="checkbox"/>	<input checked="" type="checkbox"/>
Άλλες επιλογές ελέγχου				
Έλεγχος θερμοκρασίας περιβάλλοντος με ανίχνευση παρουσίας	<input type="checkbox"/>	<input checked="" type="checkbox"/>	<input type="checkbox"/>	<input checked="" type="checkbox"/>
Έλεγχος θερμοκρασίας περιβάλλοντος με ανίχνευση ανοιχτών παραθύρων	<input type="checkbox"/>	<input checked="" type="checkbox"/>	<input type="checkbox"/>	<input checked="" type="checkbox"/>
Με επιλογή απομακρυσμένου ελέγχου	<input type="checkbox"/>	<input checked="" type="checkbox"/>	<input type="checkbox"/>	<input checked="" type="checkbox"/>
Με έλεγχο προσαρμοζόμενης έναρξης	<input type="checkbox"/>	<input checked="" type="checkbox"/>	<input type="checkbox"/>	<input checked="" type="checkbox"/>
Με όριο χρόνου λειτουργίας	<input type="checkbox"/>	<input checked="" type="checkbox"/>	<input checked="" type="checkbox"/>	<input type="checkbox"/>
Με θερμόμετρο μελανής σφαίρας	<input type="checkbox"/>	<input checked="" type="checkbox"/>	<input type="checkbox"/>	<input checked="" type="checkbox"/>

info@olimpiasplendid.it

Olimpia Splendid SpA
Via Industriale 1/3, 25060 Cellatica, Brescia, Italy

CALDO	Dane	Symbol	Wartość		Jednostka
			TRENDY	TRENDY T	
Moc cieplna					
Nominalna moc cieplna		P_{nom}	1,8	2,0	kW
Minimalna moc cieplna (orientacyjna)		P_{min}	0	0	kW
Maksymalna ciągła moc cieplna		$P_{max,c}$	1,8	2,0	kW
Zużycie energii elektrycznej					
Przy nominalnej mocy cieplnej		eI_{max}	N/A	N/A	kW
Przy minimalnej mocy cieplnej		eI_{min}	N/A	N/A	kW
W trybie Stand-by		eI_{SB}	0,00044	0,00365	kW

CALDO	TRENDY		TRENDY T	
	Tak	Nie	Tak	Nie
Typ mocy cieplnej/kontrola temperatury w pomieszczeniu				
Jednofazowa moc cieplna bez regulacji temperatury w pomieszczeniu	<input type="checkbox"/>	<input checked="" type="checkbox"/>	<input type="checkbox"/>	<input checked="" type="checkbox"/>
Dwie lub więcej faz ręcznych bez kontroli temperatury w pomieszczeniu	<input type="checkbox"/>	<input checked="" type="checkbox"/>	<input type="checkbox"/>	<input checked="" type="checkbox"/>
Z regulacją temperatury w pomieszczeniu za pomocą termostatu mechanicznego	<input type="checkbox"/>	<input checked="" type="checkbox"/>	<input type="checkbox"/>	<input checked="" type="checkbox"/>
Z elektroniczną regulacją temperatury w pomieszczeniu	<input checked="" type="checkbox"/>	<input type="checkbox"/>	<input checked="" type="checkbox"/>	<input type="checkbox"/>
Z elektroniczną regulacją temperatury w pomieszczeniu i dziennym programatorem czasowym	<input type="checkbox"/>	<input checked="" type="checkbox"/>	<input type="checkbox"/>	<input checked="" type="checkbox"/>
Z elektroniczną regulacją temperatury w pomieszczeniu i tygodniowym programatorem czasowym	<input type="checkbox"/>	<input checked="" type="checkbox"/>	<input type="checkbox"/>	<input checked="" type="checkbox"/>
Inne opcje kontroli				
Regulacja temperatury w pomieszczeniu z funkcją wykrywania obecności	<input type="checkbox"/>	<input checked="" type="checkbox"/>	<input type="checkbox"/>	<input checked="" type="checkbox"/>
Regulacja temperatury w pomieszczeniu z funkcją wykrywania otwartego okna	<input type="checkbox"/>	<input checked="" type="checkbox"/>	<input type="checkbox"/>	<input checked="" type="checkbox"/>
Z opcją zdalnego sterowania	<input type="checkbox"/>	<input checked="" type="checkbox"/>	<input type="checkbox"/>	<input checked="" type="checkbox"/>
Z adaptacyjną kontrolą rozruchu	<input type="checkbox"/>	<input checked="" type="checkbox"/>	<input type="checkbox"/>	<input checked="" type="checkbox"/>
Z ograniczeniem czasu działania	<input type="checkbox"/>	<input checked="" type="checkbox"/>	<input checked="" type="checkbox"/>	<input type="checkbox"/>
Z termometrem kulistym	<input type="checkbox"/>	<input checked="" type="checkbox"/>	<input type="checkbox"/>	<input checked="" type="checkbox"/>

info@olimpiasplendid.it	Olimpia Splendid SpA Via Industriale 1/3, 25060 Cellatica, Brescia, Italy
-------------------------	--

CALDO	Dat	Simbol	Valoare		Unitate
			TRENDY	TRENDY T	
Putere termică					
Putere termică normală		P_{nom}	1,8	2,0	kW
Putere termică minimă (indicativă)		P_{min}	0	0	kW
Putere termică maximă continuă		$P_{max,c}$	1,8	2,0	kW
Consum auxiliar de energie electrică					
La puterea termică normală		eI_{max}	N/A	N/A	kW
La puterea termică minimă		eI_{min}	N/A	N/A	kW
În mod Standby		eI_{SB}	0,00044	0,00365	kW

CALDO	TRENDY		TRENDY T	
	Da	Nu	Da	Nu
Tip de putere termică/verificarea temperaturii ambientale				
Putere termică cu fază unică fără control al temperaturii ambientale	<input type="checkbox"/>	<input checked="" type="checkbox"/>	<input type="checkbox"/>	<input checked="" type="checkbox"/>
Două sau mai multe faze fără control al temperaturii ambientale	<input type="checkbox"/>	<input checked="" type="checkbox"/>	<input type="checkbox"/>	<input checked="" type="checkbox"/>
Cu control al temperaturii ambientale prin termostat mecanic	<input type="checkbox"/>	<input checked="" type="checkbox"/>	<input type="checkbox"/>	<input checked="" type="checkbox"/>
Cu control electronic al temperaturii ambientale	<input checked="" type="checkbox"/>	<input type="checkbox"/>	<input checked="" type="checkbox"/>	<input type="checkbox"/>
Cu control electronic al temperaturii ambientale și temporizator zilnic	<input type="checkbox"/>	<input checked="" type="checkbox"/>	<input type="checkbox"/>	<input checked="" type="checkbox"/>
Cu control electronic al temperaturii ambientale și temporizator săptămânal	<input type="checkbox"/>	<input checked="" type="checkbox"/>	<input type="checkbox"/>	<input checked="" type="checkbox"/>
Alte opțiuni de control				
Controlul temperaturii ambientale cu detectarea prezenței	<input type="checkbox"/>	<input checked="" type="checkbox"/>	<input type="checkbox"/>	<input checked="" type="checkbox"/>
Controlul temperaturii ambientale cu detectarea ferestrelor deschise	<input type="checkbox"/>	<input checked="" type="checkbox"/>	<input type="checkbox"/>	<input checked="" type="checkbox"/>
Cu opțiune de control de la distanță	<input type="checkbox"/>	<input checked="" type="checkbox"/>	<input type="checkbox"/>	<input checked="" type="checkbox"/>
Cu control de pornire adaptabil	<input type="checkbox"/>	<input checked="" type="checkbox"/>	<input type="checkbox"/>	<input checked="" type="checkbox"/>
Cu limitarea timpului de funcționare	<input type="checkbox"/>	<input checked="" type="checkbox"/>	<input checked="" type="checkbox"/>	<input type="checkbox"/>
Cu termometru glob negru	<input type="checkbox"/>	<input checked="" type="checkbox"/>	<input type="checkbox"/>	<input checked="" type="checkbox"/>

info@olimpiasplendid.it

Olimpia Splendid SpA
Via Industriale 1/3, 25060 Cellatica, Brescia, Italy

CALDO	Data	Symbol	Värde		Enhet
			TRENDY	TRENDY T	
Värmeeffekt					
Nominell värmeeffekt		P_{nom}	1,8	2,0	kW
Lägsta värmeeffekt (indikativ)		P_{min}	0	0	kW
Maximal kontinuerlig värmeeffekt		$P_{max,c}$	1,8	2,0	kW
Extra förbrukning av el					
Vid nominell värmeeffekt		eI_{max}	N/A	N/A	kW
Vid lägsta värmeeffekt		eI_{min}	N/A	N/A	kW
I standby-läge		eI_{SB}	0,00044	0,00365	kW

CALDO	TRENDY		TRENDY T	
Typ av värmeeffekt/kontroll av rumstemperatur	Ja	Nej	Ja	Nej
Enfasig värmeeffekt utan kontroll av rumstemperaturen	<input type="checkbox"/>	<input checked="" type="checkbox"/>	<input type="checkbox"/>	<input checked="" type="checkbox"/>
Två eller flera manuella faser utan kontroll av rumstemperaturen	<input type="checkbox"/>	<input checked="" type="checkbox"/>	<input type="checkbox"/>	<input checked="" type="checkbox"/>
Med kontroll av rumstemperaturen via mekanisk termostat	<input type="checkbox"/>	<input checked="" type="checkbox"/>	<input type="checkbox"/>	<input checked="" type="checkbox"/>
Med elektronisk kontroll av rumstemperaturen	<input checked="" type="checkbox"/>	<input type="checkbox"/>	<input checked="" type="checkbox"/>	<input type="checkbox"/>
Med elektronisk kontroll av rumstemperaturen och en daglig timer	<input type="checkbox"/>	<input checked="" type="checkbox"/>	<input type="checkbox"/>	<input checked="" type="checkbox"/>
Med elektronisk kontroll av rumstemperaturen och en veckotimer	<input type="checkbox"/>	<input checked="" type="checkbox"/>	<input type="checkbox"/>	<input checked="" type="checkbox"/>
Andra kontrollalternativ				
Kontroll av rumstemperaturen med närvarodetektering	<input type="checkbox"/>	<input checked="" type="checkbox"/>	<input type="checkbox"/>	<input checked="" type="checkbox"/>
Kontroll av rumstemperaturen med detektering av öppna fönster	<input type="checkbox"/>	<input checked="" type="checkbox"/>	<input type="checkbox"/>	<input checked="" type="checkbox"/>
Med alternativet för fjärrkontroll	<input type="checkbox"/>	<input checked="" type="checkbox"/>	<input type="checkbox"/>	<input checked="" type="checkbox"/>
Med anpassningsbar startkontroll	<input type="checkbox"/>	<input checked="" type="checkbox"/>	<input type="checkbox"/>	<input checked="" type="checkbox"/>
Med begränsning av funktionstiden	<input type="checkbox"/>	<input checked="" type="checkbox"/>	<input checked="" type="checkbox"/>	<input type="checkbox"/>
Med svartkroppstermometer	<input type="checkbox"/>	<input checked="" type="checkbox"/>	<input type="checkbox"/>	<input checked="" type="checkbox"/>

info@olimpiasplendid.it	Olimpia Splendid SpA Via Industriale 1/3, 25060 Cellatica, Brescia, Italy
-------------------------	--

CALDO	Tieto	Symboli	Arvo		Yksikkö
			TRENDY	TRENDY T	
Lämpötuottavuus					
Nimellinen lämpöteho		P_{nom}	1,8	2,0	kW
Vähimmäislämmöntuotto (osoittava)		P_{min}	0	0	kW
Suurin jatkuva lämmöntuotto		$P_{max,c}$	1,8	2,0	kW
Apuvirran kulutus					
Nimellisellä lämpöteholla		eI_{max}	N/A	N/A	kW
Minimilämpöteholla		eI_{min}	N/A	N/A	kW
Valmiustilassa		eI_{SB}	0,00044	0,00365	kW

CALDO	TRENDY		TRENDY T	
Lämmöntuoton tyyppi / huoneen lämpötilan säätö	Kyllä	Ei	Kyllä	Ei
Yksivaiheinen lämmöntuotto ilman huonelämpötilan säätöä	<input type="checkbox"/>	<input checked="" type="checkbox"/>	<input type="checkbox"/>	<input checked="" type="checkbox"/>
Kaksi tai useampi manuaalinen vaihe ilman huonelämpötilan säätöä	<input type="checkbox"/>	<input checked="" type="checkbox"/>	<input type="checkbox"/>	<input checked="" type="checkbox"/>
Huonelämpötilan säätö mekaanisen termostaatin avulla	<input type="checkbox"/>	<input checked="" type="checkbox"/>	<input type="checkbox"/>	<input checked="" type="checkbox"/>
Elektroninen huonelämpötilan säätö	<input checked="" type="checkbox"/>	<input type="checkbox"/>	<input checked="" type="checkbox"/>	<input type="checkbox"/>
Elektroninen huonelämpötilan säätö ja päivittäinen ajastin	<input type="checkbox"/>	<input checked="" type="checkbox"/>	<input type="checkbox"/>	<input checked="" type="checkbox"/>
Elektroninen huonelämpötilan säätö ja viikoittainen ajastin	<input type="checkbox"/>	<input checked="" type="checkbox"/>	<input type="checkbox"/>	<input checked="" type="checkbox"/>
Muut ohjausvaihtoehdot				
Huonelämpötilan säätö läsnäolotunnistuksella	<input type="checkbox"/>	<input checked="" type="checkbox"/>	<input type="checkbox"/>	<input checked="" type="checkbox"/>
Huonelämpötilan säätö avoimien ikkunoiden tunnistuksella	<input type="checkbox"/>	<input checked="" type="checkbox"/>	<input type="checkbox"/>	<input checked="" type="checkbox"/>
Kaukosäätimellä varustettuna	<input type="checkbox"/>	<input checked="" type="checkbox"/>	<input type="checkbox"/>	<input checked="" type="checkbox"/>
Mukautuvalla käynnistyksen ohjauksella	<input type="checkbox"/>	<input checked="" type="checkbox"/>	<input type="checkbox"/>	<input checked="" type="checkbox"/>
Käyttöaikarajoituksella	<input type="checkbox"/>	<input checked="" type="checkbox"/>	<input checked="" type="checkbox"/>	<input type="checkbox"/>
Mustalla pallolämpömittarilla	<input type="checkbox"/>	<input checked="" type="checkbox"/>	<input type="checkbox"/>	<input checked="" type="checkbox"/>

info@olimpiasplendid.it

Olimpia Splendid SpA
Via Industriale 1/3, 25060 Cellatica, Brescia, Italy

CALDO	Dato	Symbol	Verdi		Enhet
			TRENDY	TRENDY T	
Termisk effekt					
Normal termisk effekt		P_{nom}	1,8	2,0	kW
Minimal termisk effekt (veiledende)		P_{min}	0	0	kW
Maksimal kontinuerlig termisk effekt		$P_{max,c}$	1,8	2,0	kW
Ekstra strømforbruk					
Ved maksimal termisk effekt		eI_{max}	N/A	N/A	kW
Ved minimal termisk effekt		eI_{min}	N/A	N/A	kW
I Standby-modus		eI_{SB}	0,00044	0,00365	kW

CALDO	TRENDY		TRENDY T	
	Ja	Nei	Ja	Nei
Type termisk effekt/kontroll av romtemperaturen				
Termisk effekt i enkelt fase uten kontroll av romtemperaturen	<input type="checkbox"/>	<input checked="" type="checkbox"/>	<input type="checkbox"/>	<input checked="" type="checkbox"/>
To eller flere manuelle faser uten kontroll av romtemperaturen	<input type="checkbox"/>	<input checked="" type="checkbox"/>	<input type="checkbox"/>	<input checked="" type="checkbox"/>
Med kontroll av romtemperaturen ved hjelp av mekanisk termostat	<input type="checkbox"/>	<input checked="" type="checkbox"/>	<input type="checkbox"/>	<input checked="" type="checkbox"/>
Med elektronisk kontroll av romtemperaturen	<input checked="" type="checkbox"/>	<input type="checkbox"/>	<input checked="" type="checkbox"/>	<input type="checkbox"/>
Med elektronisk kontroll av romtemperaturen og daglig tidsinnstilling	<input type="checkbox"/>	<input checked="" type="checkbox"/>	<input type="checkbox"/>	<input checked="" type="checkbox"/>
Med elektronisk kontroll av romtemperaturen ukentlig tidsinnstilling	<input type="checkbox"/>	<input checked="" type="checkbox"/>	<input type="checkbox"/>	<input checked="" type="checkbox"/>
Andre kontrollmuligheter				
Kontroll av romtemperatur med avdekking av personforekomst	<input type="checkbox"/>	<input checked="" type="checkbox"/>	<input type="checkbox"/>	<input checked="" type="checkbox"/>
Kontroll av romtemperatur med avdekking av åpne vinduer	<input type="checkbox"/>	<input checked="" type="checkbox"/>	<input type="checkbox"/>	<input checked="" type="checkbox"/>
Med mulighet for fjernkontroll	<input type="checkbox"/>	<input checked="" type="checkbox"/>	<input type="checkbox"/>	<input checked="" type="checkbox"/>
Med kontroll med tilpasningsbar oppstart	<input type="checkbox"/>	<input checked="" type="checkbox"/>	<input type="checkbox"/>	<input checked="" type="checkbox"/>
Med begrensning av funksjonstid	<input type="checkbox"/>	<input checked="" type="checkbox"/>	<input checked="" type="checkbox"/>	<input type="checkbox"/>
Med globetermometer	<input type="checkbox"/>	<input checked="" type="checkbox"/>	<input type="checkbox"/>	<input checked="" type="checkbox"/>

info@olimpiasplendid.it	Olimpia Splendid SpA Via Industriale 1/3, 25060 Cellatica, Brescia, Italy
-------------------------	--

CALDO	Adat	Jelölés	Érték		Mértékegység
			TRENDY	TRENDY T	
Hőteljesítmény					
Névleges hőteljesítmény		P_{nom}	1,8	2,0	kW
Minimális hőteljesítmény (indikatív)		P_{min}	0	0	kW
Maximális folyamatos hőteljesítmény		$P_{max,c}$	1,8	2,0	kW
További villamosenergia-fogyasztás					
Névleges hőteljesítményen		eI_{max}	N/A	N/A	kW
Minimális hőteljesítményen		eI_{min}	N/A	N/A	kW
Készenléti állapotban		eI_{SB}	0,00044	0,00365	kW

CALDO	TRENDY		TRENDY T	
Hőteljesítmény típusa / helyiség hőmérséklet-szabályozás	Igen	Nem	Igen	Nem
Egylépcsős hőteljesítmény, helyiség hőmérséklet-szabályozás nélkül	<input type="checkbox"/>	<input checked="" type="checkbox"/>	<input type="checkbox"/>	<input checked="" type="checkbox"/>
Két- vagy több manuálisan állítható fokozat, helyiség hőmérséklet-szabályozás nélkül	<input type="checkbox"/>	<input checked="" type="checkbox"/>	<input type="checkbox"/>	<input checked="" type="checkbox"/>
Helyiség hőmérséklet-szabályozás mechanikus termosztáttal	<input type="checkbox"/>	<input checked="" type="checkbox"/>	<input type="checkbox"/>	<input checked="" type="checkbox"/>
Elektronikus helyiség hőmérséklet-szabályozás	<input checked="" type="checkbox"/>	<input type="checkbox"/>	<input checked="" type="checkbox"/>	<input type="checkbox"/>
Elektronikus helyiség hőmérséklet-szabályozás és napi programozás	<input type="checkbox"/>	<input checked="" type="checkbox"/>	<input type="checkbox"/>	<input checked="" type="checkbox"/>
Elektronikus szobahőmérséklet-ellenőrzés és heti programozás	<input type="checkbox"/>	<input checked="" type="checkbox"/>	<input type="checkbox"/>	<input checked="" type="checkbox"/>
Egyéb szabályozási lehetőségek				
Helyiség hőmérséklet-szabályozás mozgásérzékelővel	<input type="checkbox"/>	<input checked="" type="checkbox"/>	<input type="checkbox"/>	<input checked="" type="checkbox"/>
Helyiség hőmérséklet-szabályozás nyitott ablak érzékelővel	<input type="checkbox"/>	<input checked="" type="checkbox"/>	<input type="checkbox"/>	<input checked="" type="checkbox"/>
Távírányítási lehetőséggel	<input type="checkbox"/>	<input checked="" type="checkbox"/>	<input type="checkbox"/>	<input checked="" type="checkbox"/>
Adaptív indítással	<input type="checkbox"/>	<input checked="" type="checkbox"/>	<input type="checkbox"/>	<input checked="" type="checkbox"/>
Korlátozott működési idővel	<input type="checkbox"/>	<input checked="" type="checkbox"/>	<input checked="" type="checkbox"/>	<input type="checkbox"/>
Fekete gömbös hőmérővel	<input type="checkbox"/>	<input checked="" type="checkbox"/>	<input type="checkbox"/>	<input checked="" type="checkbox"/>

info@olimpiasplendid.it

Olimpia Splendid SpA
Via Industriale 1/3, 25060 Cellatica, Brescia, Italy

CALDO	Údaj	Symbol	Hodnota		Jednotka
			TRENDY	TRENDY T	
Tepelná kapacita					
Běžný tepelný příkon		P_{nom}	1,8	2,0	kW
Minimální tepelný příkon (orientační)		P_{min}	0	0	kW
Maximální nepřetržitý tepelný příkon		$P_{max,c}$	1,8	2,0	kW
Doplňková spotřeba elektrické energie					
Na běžný tepelný příkon		eI_{max}	N/A	N/A	kW
Na minimální tepelný příkon		eI_{min}	N/A	N/A	kW
V pohotovostním režimu		eI_{SB}	0,00044	0,00365	kW

CALDO	TRENDY		TRENDY T	
	Ano	Ne	Ano	Ne
Typ tepelného příkonu/regulace okolní teploty				
Jednofázový tepelný příkon bez regulace teploty v místnosti	<input type="checkbox"/>	<input checked="" type="checkbox"/>	<input type="checkbox"/>	<input checked="" type="checkbox"/>
Dvě nebo více manuálních fází bez regulace teploty v místnosti	<input type="checkbox"/>	<input checked="" type="checkbox"/>	<input type="checkbox"/>	<input checked="" type="checkbox"/>
S regulací teploty v místnosti pomocí mechanického termostatu	<input type="checkbox"/>	<input checked="" type="checkbox"/>	<input type="checkbox"/>	<input checked="" type="checkbox"/>
S elektronickou regulací teploty v místnosti	<input checked="" type="checkbox"/>	<input type="checkbox"/>	<input checked="" type="checkbox"/>	<input type="checkbox"/>
S elektronickou regulací teploty v místnosti a denním časovačem	<input type="checkbox"/>	<input checked="" type="checkbox"/>	<input type="checkbox"/>	<input checked="" type="checkbox"/>
S elektronickou regulací teploty v místnosti a týdenním časovačem	<input type="checkbox"/>	<input checked="" type="checkbox"/>	<input type="checkbox"/>	<input checked="" type="checkbox"/>
Další možnosti regulace				
Regulace teploty v místnosti s detekcí přítomnosti	<input type="checkbox"/>	<input checked="" type="checkbox"/>	<input type="checkbox"/>	<input checked="" type="checkbox"/>
Regulace teploty v místnosti s detekcí otevřených oken	<input type="checkbox"/>	<input checked="" type="checkbox"/>	<input type="checkbox"/>	<input checked="" type="checkbox"/>
S možností dálkového ovládání	<input type="checkbox"/>	<input checked="" type="checkbox"/>	<input type="checkbox"/>	<input checked="" type="checkbox"/>
S adaptivním řízením spuštění	<input type="checkbox"/>	<input checked="" type="checkbox"/>	<input type="checkbox"/>	<input checked="" type="checkbox"/>
S omezením doby fungování	<input type="checkbox"/>	<input checked="" type="checkbox"/>	<input checked="" type="checkbox"/>	<input type="checkbox"/>
S černým kulovým teploměrem	<input type="checkbox"/>	<input checked="" type="checkbox"/>	<input type="checkbox"/>	<input checked="" type="checkbox"/>

info@olimpiasplendid.it	Olimpia Splendid SpA Via Industriale 1/3, 25060 Cellatica, Brescia, Italy
-------------------------	--

CALDO	Інформація	Символ	Позначення		Одиниця
			TRENDY	TRENDY T	
Термічна потужність					
Нормальна термічна потужність		P_{nom}	1,8	2,0	kW
Мінімальна термічна потужність (орієнтована)		P_{min}	0	0	kW
Максимальна постійна термічна потужність		$P_{max,c}$	1,8	2,0	kW
Додаткове споживання електроенергії					
При нормальній термічній потужності		eI_{max}	N/A	N/A	kW
При нормальній термічній потужності		eI_{min}	N/A	N/A	kW
У режимі «Standby»		eI_{SB}	0,00044	0,00365	kW

CALDO	TRENDY		TRENDY T	
	Так	Ні	Так	Ні
Тип термічної потужності/контроль температури приміщення				
Термічна потужність без контролю температури приміщення	<input type="checkbox"/>	<input checked="" type="checkbox"/>	<input type="checkbox"/>	<input checked="" type="checkbox"/>
Термічна потужність з двома або більшою кількістю етапів контролю температури приміщення	<input type="checkbox"/>	<input checked="" type="checkbox"/>	<input type="checkbox"/>	<input checked="" type="checkbox"/>
Контроль температури приміщення за допомогою механічного термостату	<input type="checkbox"/>	<input checked="" type="checkbox"/>	<input type="checkbox"/>	<input checked="" type="checkbox"/>
З електронним контролем температури приміщення	<input checked="" type="checkbox"/>	<input type="checkbox"/>	<input checked="" type="checkbox"/>	<input type="checkbox"/>
З електронним контролем температури приміщення та щоденним таймером	<input type="checkbox"/>	<input checked="" type="checkbox"/>	<input type="checkbox"/>	<input checked="" type="checkbox"/>
З електронним контролем температури приміщення та тижневим таймером	<input type="checkbox"/>	<input checked="" type="checkbox"/>	<input type="checkbox"/>	<input checked="" type="checkbox"/>
Інші опції контролю				
Контроль температури приміщення та наявності присутності	<input type="checkbox"/>	<input checked="" type="checkbox"/>	<input type="checkbox"/>	<input checked="" type="checkbox"/>
Контроль температури приміщення та наявності відкритих вікон	<input type="checkbox"/>	<input checked="" type="checkbox"/>	<input type="checkbox"/>	<input checked="" type="checkbox"/>
Опція дистанційного контролю	<input type="checkbox"/>	<input checked="" type="checkbox"/>	<input type="checkbox"/>	<input checked="" type="checkbox"/>
Контроль з адаптивним включенням	<input type="checkbox"/>	<input checked="" type="checkbox"/>	<input type="checkbox"/>	<input checked="" type="checkbox"/>
З обмеженням часу роботи	<input type="checkbox"/>	<input checked="" type="checkbox"/>	<input checked="" type="checkbox"/>	<input type="checkbox"/>
З глобусним термометром	<input type="checkbox"/>	<input checked="" type="checkbox"/>	<input type="checkbox"/>	<input checked="" type="checkbox"/>

info@olimpiasplendid.it

Olimpia Splendid SpA
Via Industriale 1/3, 25060 Cellatica, Brescia, Italy

CALDO	Specifikation	Symbol	Værdi		Enhed
			TRENDY	TRENDY T	
Varmeeffekt					
Nominel varmeeffekt		P_{nom}	1,8	2,0	kW
Minimum varmeeffekt (vejledende)		P_{min}	0	0	kW
Maks. kontinuerlig varmeeffekt		$P_{max,c}$	1,8	2,0	kW
Apparatets strømforbrug					
Ved nominel varmeeffekt		eI_{max}	N/A	N/A	kW
Ved laveste varmeeffekt		eI_{min}	N/A	N/A	kW
I standbytilstand		eI_{SB}	0,00044	0,00365	kW

CALDO	TRENDY		TRENDY T	
	Ja	Nej	Ja	Nej
Type af varmeeffekt/styring af rumtemperatur				
Enkeltrins varmeeffekt uden styring af rumtemperaturen	<input type="checkbox"/>	<input checked="" type="checkbox"/>	<input type="checkbox"/>	<input checked="" type="checkbox"/>
To eller flere manuelt indstillelige effektrin uden styring af rumtemperaturen	<input type="checkbox"/>	<input checked="" type="checkbox"/>	<input type="checkbox"/>	<input checked="" type="checkbox"/>
Med styring af rumtemperaturen ved hjælp af mekanisk termostat	<input type="checkbox"/>	<input checked="" type="checkbox"/>	<input type="checkbox"/>	<input checked="" type="checkbox"/>
Med elektronisk styring af rumtemperaturen	<input checked="" type="checkbox"/>	<input type="checkbox"/>	<input checked="" type="checkbox"/>	<input type="checkbox"/>
Med elektronisk styring af rumtemperaturen og daglig timerstyring	<input type="checkbox"/>	<input checked="" type="checkbox"/>	<input type="checkbox"/>	<input checked="" type="checkbox"/>
Med elektronisk styring af rumtemperaturen og ugentlig timerstyring	<input type="checkbox"/>	<input checked="" type="checkbox"/>	<input type="checkbox"/>	<input checked="" type="checkbox"/>
Andre muligheder for temperaturstyring				
Styring af rumtemperaturstyring med tilstedeværelsesdetektion	<input type="checkbox"/>	<input checked="" type="checkbox"/>	<input type="checkbox"/>	<input checked="" type="checkbox"/>
Styring af rumtemperaturstyring med detektion af åbne vinduer	<input type="checkbox"/>	<input checked="" type="checkbox"/>	<input type="checkbox"/>	<input checked="" type="checkbox"/>
Med fjernbetjening	<input type="checkbox"/>	<input checked="" type="checkbox"/>	<input type="checkbox"/>	<input checked="" type="checkbox"/>
Med indstillelig styring af start	<input type="checkbox"/>	<input checked="" type="checkbox"/>	<input type="checkbox"/>	<input checked="" type="checkbox"/>
Med begrænsning af funktionstiden	<input type="checkbox"/>	<input checked="" type="checkbox"/>	<input checked="" type="checkbox"/>	<input type="checkbox"/>
Med globetermometer	<input type="checkbox"/>	<input checked="" type="checkbox"/>	<input type="checkbox"/>	<input checked="" type="checkbox"/>

info@olimpiasplendid.it	Olimpia Splendid SpA Via Industriale 1/3, 25060 Cellatica, Brescia, Italy
-------------------------	--



**SMALTIMENTO - DISPOSAL - ELIMINATION - ENTSORGUNG - DESGUA-
CE - ELIMINAÇÃO - VUILVERWERKING - ΜΕΤΑΠΟΙΗΣΗ - UTYLIZACJA
- ELIMINARE - BORTSKAFFNING - HÄVITTÄMINEN - KASSERING -
ÁRTALMATLANÍTÁS - LIKVIDACE - УТИЛІЗАЦІЯ - BORTSKAFFELSE**

Il simbolo sul prodotto o sulla confezione indica che il prodotto non deve essere considerato come un normale rifiuto domestico, ma deve essere portato nel punto di raccolta appropriato per il riciclaggio di apparecchiature elettriche ed elettroniche. Provvedendo a smaltire questo prodotto in modo appropriato, si contribuisce a evitare potenziali conseguenze negative per l'ambiente e per la salute, che potrebbero derivare da uno smaltimento inadeguato del prodotto. Per informazioni più dettagliate sul riciclaggio di questo prodotto, contattare l'ufficio comunale, il servizio locale di smaltimento rifiuti o il negozio in cui è stato acquistato il prodotto. Questa disposizione è valida solamente negli stati membri dell'UE.

This symbol on the product or its packaging indicates that the appliance cannot be treated as normal domestic trash, but must be handed in at a collection point for recycling electric and electronic appliances. Your contribution to the correct disposal of this product protects the environment and the health of your fellow men. Health and the environment are endangered by incorrect disposal. Further information about the recycling of this product can be obtained from your local town hall, your refuse collection service, or in the store at which you bought the product. This regulation is valid only in EU member states.

Ce symbole apposé sur le produit ou son emballage indique que ce produit ne doit pas être jeté au titre des ordures ménagères normales, mais doit être remis à un centre de collecte pour le recyclage des appareils électriques et électroniques. En contribuant à une élimination correcte de ce produit, vous protégez l'environnement et la santé d'autrui. L'environnement et la santé sont mis en danger par une élimination incorrecte du produit. Pour toutes informations complémentaires concernant le recyclage de ce produit, adressez-vous à votre municipalité, votre service des ordures ou au magasin où vous avez acheté le produit. Cette consigne n'est valable que pour les états membres de l'UE.

Dieses Symbol auf dem Produkt oder seiner Verpackung weist darauf hin, dass dieses Produkt nicht als normaler Haushaltsabfall zu behandeln ist, sondern an einem Sammelpunkt für das Recycling von elektrischen und elektronischen Geräten abgegeben werden muss. Durch Ihren Beitrag zum korrekten Entsorgen dieses Produktes schützen Sie die Umwelt und die Gesundheit Ihrer Mitmenschen. Umwelt und Gesundheit werden durch falsches Entsorgen gefährdet. Weitere Informationen über das Recycling dieses Produktes erhalten Sie von Ihrem Rathaus, Ihrer Müllabfuhr oder dem Geschäft, in dem Sie das Produkt gekauft haben. Diese Vorschrift ist nur gültig für Mitgliedstaaten der EU.

Este símbolo sobre el producto o su embalaje, indica que el mismo no puede ser tratado como residuo doméstico habitual, sino debe ser entregado en un punto de recogida para el reciclado de aparatos eléctricos y electrónicos. Con su contribución para el desguace correcto de este producto, protegerá el medio ambiente y la salud de sus prójimos. Con un desguace erróneo, se pone en riesgo el medio ambiente y la salud. Otras informaciones sobre el reciclado de este producto las obtendrá de su ayuntamiento, recogida de basura o en el comercio donde haya adquirido el producto. Esta norma es válida únicamente para los estados miembros de la UE.

Este símbolo que se encontra no produto ou na respectiva embalagem, indica que o produto não pode ser tratado como resíduo doméstico normal, devendo ser entregue num centro de recolha e de reciclagem para aparelhos eléctricos e electrónicos. Graças ao seu contributo para a eliminação correcta deste produto, protege o ambiente e a saúde pública. A eliminação incorrecta de resíduos prejudica o ambiente e a saúde. Para obter mais informações sobre a reciclagem deste produto, dirija-se à Câmara Municipal, aos serviços de recolha de resíduos ou à loja onde adquiriu o produto. Este regulamento só é válido para os Estados-membros da UE.

Het symbool op het product of op de verpakking geeft aan dat het product niet als normaal huishoudafval beschouwd moet worden maar naar een verzamelcentrum gebracht moet worden voor het recyclen van elektrische en elektronische apparatuur. Door dit product op correcte wijze als vuil te verwerken, worden potentieel negatieve gevolgen voor het milieu en de gezondheid vermeden. Deze gevolgen zouden kunnen voortkomen uit een verkeerde vuilverwerking van het product. Voor meer gedetailleerde informatie over de recycling van dit product dient contact opgenomen te worden met het gemeentekantoor, de plaatselijke vuilophalddienst of de winkel waarin het product gekocht is. Dit voorschrift geldt alleen in de Lidstaten van de EU.

Το σύμβολο στο προϊόν ή την συσκευασία δείχνει πως το προϊόν δεν πρέπει να θεωρείται κοινό οικιακό απόρριμμα, αλλά πρέπει να γίνεται η αποκομιδή του σε κατάλληλο κέντρο ανακύκλωσης για ηλεκτρικές και ηλεκτρονικές συσκευές. Η ορθή απόρριψη του προϊόντος οδηγεί στην αποφυγή αρνητικών συνεπειών για το περιβάλλον και την υγεία, που θα μπορούσαν να δημιουργηθούν από την ακατάλληλη απόρριψή του. Για περισσότερες πληροφορίες ανακύκλωσης αυτού του προϊόντος, επικοινωνήστε με το γραφείο του δήμου, την τοπική υπηρεσία αποκομιδής απορριμμάτων ή το κατάστημα αγοράς του προϊόντος. Αυτή η διαδικασία ισχύει μόνο στα κράτη μέλη της ΕΕ.

Symbol umieszczony na produkcie lub na opakowaniu wskazuje, że produkt nie powinien być traktowany jako zwykły odpad domowy, ale należy go oddać do odpowiedniego punktu zbiórki zużytego sprzętu elektrycznego i elektronicznego. Prawidłowa utylizacja produktu pomoże uniknąć potencjalnych negatywnych konsekwencji dla środowiska i zdrowia, które wiążą się z niewłaściwą utylizacją. Aby uzyskać szczegółowe informacje na temat recyklingu produktu, skontaktować się z urzędem gminy, lokalnym zakładem utylizacji odpadów lub sklepem, w którym został zakupiony. Takie zarządzenie obowiązuje wyłącznie w państwach członkowskich UE.

Simbolul de pe produs sau de pe ambalaj indică faptul că produsul nu trebuie considerat deșeu menajer normal, ci trebuie dus la punctul de colectare specializat pentru reciclarea echipamentelor electrice și electronice. Efectuând eliminarea acestui produs în mod corespunzător, contribuți la evitarea potențialelor consecințe negative pentru mediu și sănătate care ar putea rezulta din eliminarea necorespunzătoare a produsului. Pentru mai multe informații despre reciclarea acestui produs, contactați oficiul municipal, serviciul local de eliminare a deșeurilor sau magazinul de unde a fost achiziționat produsul. Această prevedere este valabilă numai în statele membre UE.

Symbolen på produkten eller på förpackningen indikerar att produkten inte ska betraktas som ett normalt hushållsavfall utan ska lämnas in vid en lämplig uppsamlingsstation för återvinning av elektrisk och elektronisk utrustning. Vid bortskaflande av denna produkt på lämpligt sätt bidrar ni till att undvika potentiellt negativa konsekvenser för miljööch hälsa, som kan vara ett resultat av ett olämpligt bortskaflande av produkten. För mer detaljerad information om återvinning av denna produkt, kontakta kommunkontoret, deN lokala avfallshanteringsjätsten eller butiken där produkten köptes. Denna förordning är endast giltig i EU-länderna.

Tuotteessa tai pakkauksessa oleva merkki osoittaa, että tuotetta ei saa käsitellä normaalin kotalousjätteen tapaan vaan sen on toimitettava tarkoituksenmukaiseen keräyspisteeseen sähkö- ja elektroniikkaromujen kierrätystä varten. Huolehtimalla tämän tuotteen oikein tapahtuvasta hävittämisestä autetaan välttämään mahdollisia ympäristölle ja terveydelle negatiivisia vaikutuksia, joita voisi aiheutua tuotteen sopimattomasta käsittelystä. Jos haluat tietoja tuotteen kierrätyksestä, ota yhteys paikallisiin viranomaisiin, jätteen hävityksestä huolehtivaan yhtyöön tai tuotteen ostoliikkeeseen. Tämä säännös on voimassa vain EU:n jäsenvaltioissa.

Symbolet på produktet eller på pakningen indikerer at produktet ikke må anses som vanlig husholdningsavfall, men må leveres inn til en egnet innsamlingsstasjon for resirkulering av elektriske og elektroniske apparater. Ved å sørge for å kassere dette produktet på en korrekt måte bidrar du til å unngå mulige negative konsekvenser for miljøet og helsen, som ellers ville kunne oppstå ved en upassende kassering av produktet. For mer detaljert informasjon om resirkulering av dette produktet, ta kontakt med lokale myndigheter, lokale avfallshandteringssselskap eller butikken der produktet er kjøpt. Denne regelen bare i EUs medlemsland.

A termékem vagy a csomagolásán látható szimbólum azt jelzi, hogy a termék nem kezelhető normál háztartási hulladékként, hanem az elektromos és elektronikus berendezések újrahasznosítását végző megfelelő gyűjtőhelyre kell vinni. A termék megfelelő ártalmatlanításának biztosításával segít megelőzni a környezetet és az emberi egészségre gyakorolt lehetséges negatív következményeket, amelyeket egyébként a termékből származó hulladék nem megfelelő kezelése okozhatna. A termék újrahasznosításával kapcsolatos további információkért forduljon a polgármesteri hivatalhoz, a helyi hulladékkezelő vállalathoz vagy ahhoz az üzlethez, ahol a terméket vásárolta. Ez a rendelkezés csak az EU tagállamaiban érvényes.

Symbol na výrobku nebo na obalu znamená, že výrobek nesmí být považován za běžný domovní odpad, ale musí být odevzdán na příslušné sběrné místo určené pro recyklaci elektrických a elektronických zařízení. Správnou likvidací tohoto výrobku pomůžete předejít potenciálním negativním dopadům na životní prostředí a zdraví, které by mohly vyplynout z jeho nesprávné likvidace. Podrobnější informace o recyklaci tohoto výrobku vám poskytne obecní úřad, místní služby pověřené likvidací odpadu nebo prodejna, kde jste výrobek zakoupili. Toto ustanovení platí pouze v členských státech EU.

Символ на приладі чи на упакуванні означає, що виріб не слід розглядати як звичайні побутові відходи, але його слід передати у відповідний пункт збору для переробки електричного та електронного обладнання. Утилізуючи цей прилад належним чином, ви допомагаєте уникнути можливих негативних наслідків для навколишнього середовища та здоров'я, до яких може призвести помилкова утилізація виробу. Щоб отримати детальнішу інформацію про переробку цього приладу, зверніться до муніципального управління, місцевої служби утилізації відходів або магазину, де було придбано продукт. Ці положення діє лише в країнах-членах ЄС.

Symbolet på produktet eller på emballagen angiver, at produktet ikke skal bortskaflles som usorteret husholdningsaffald, men skal afleveres på det relevante indsamlingssted til genvinding af affald af elektrisk og elektronisk udstyr. Korrekt bortskaflelse af dette produkt bidrager til at undgå potentielle negative konsekvenser for miljøet og sundheden, der kan opstå som følge af ukorrekt bortskaflelse af produktet. Hvis du ønsker mere detaljerede oplysninger om genvinding af dette produkt, bedes du kontakte din kommune, dit lokale renovationsfirma eller den butik, hvor du har købt produktet. Denne bestemmelse gælder kun i EU's medlemslande.

OLIMPIA SPLENDID spa
via Industriale 1/3
25060 Cellatica (BS)
www.olimpiasplendid.it
info@olimpiasplendid.it

I dati tecnici e le caratteristiche estetiche dei prodotti possono subire cambiamenti. Olimpia Splendid si riserva di modificarli in ogni momento senza preavviso.